

ELEKTROINSTALAČNÍ MATERIÁL



univerzální bezbateriový
SMS signalizátor
BONEGA 2P BSMS-6-A

www.bonega.cz

www.navrh-rozvadece.cz

www.signalizator.cz

Technická podpora

Ing. Roman Hudeček

Telefon: +420 603 542 347

Email: podpora@bonega.cz

WWW: www.bonega.cz

www.navrh-rozvadce.cz

www.signalizator.cz

Obsah

O firmě	4
Jističe	
Jističe BONEGA® PEP-6J (6 kA), do 63 A (char. B, C, D), 1P, 1P+N, 2P, 3P, 3P+N, 4P	6
Jističe BONEGA® PEP-10J (10 kA) do 63 A (char. B, C, D), 1P, 1P+N, 2P, 3P, 3P+N, 4P	18
Jističe BONEGA® PEP-30J (30 kA), do 125 A (char. B, C), 1P, 1P+N, 2P, 3P, 3P+N, 4P	32
Jističe BONEGA® EV-6J (6 kA), do 40 A (char. B, C), 1P, 3P	40
Jednomodulové jističe s odpínáním „N“ vodiče BONEGA® PEP-6DPN (6 kA), do 32 A (char. B, C), 1P	46
Jednomodulové jističe pro jištění oddělené sítě BONEGA PEP-6DPC (6 kA), do 32 A (char. B, C), 1P	51
Jističe pro stejnosměrný proud BONEGA® PEP-10J-DC (10 kA), do 63 A (char. B, C), 1P	56
Proudové chrániče	
Obecná charakteristika	62
Proudové chrániče magnetické BONEGA® PEP-10P63 (10 kA, 6-63 A) typ AC, A, S, 2P, 4P	65
Proudové chrániče elektronické BONEGA® PEP-10P63e (10 kA, 6-63 A) typ AC, 2P	71
Proudové chrániče magnetické BONEGA® PEP-10P100 (10 kA, 63-100 A) typ AC, 2P, 4P	75
Proudové chrániče s nadproudovou ochranou (RCBO)	
Proudový chránič s nadproudovou ochranou (1P RCBO) BONEGA® PEP-6PJe (6 kA) do 32 A typ AC, A, 1P	79
Proudový chránič s nadproudovou ochranou (1P RCBO) BONEGA® PEP-10PJe (10 kA) do 63 A typ AC, 1P ..	85
Proudový chránič s nadproud. ochranou (2P RCBO) BONEGA® PEP-10PJ (10 kA) do 40 A typ AC, A, 2P	93
Proudový chránič s nadproud. ochranou (2P RCBO) BONEGA® PEP-15PJ (15 kA) do 40 A typ AC, A, 2P	101
Přepětové ochrany	
Přepětové ochrany BONEGA® PEP-PO (varistorové), 1P, 1P+NPE, 2P, 3P, 3P+NPE, 4P	109
Modulové vypínače	
Modulové vypínače BONEGA® PEP-10V63 (10 kA, 6-63 A), 1P, 1P+N, 2P, 3P, 3P+N, 4P	116
Modulové vypínače BONEGA® PEP-10V125 (10 kA, 63-125 A), 1P, 1P+N, 2P, 3P, 3P+N, 4P	120
Zvonky, Transformátory	
Modulový zvonek BONEGA PEP 230Z, 24Z, 12Z, 8Z, 1P	124
Transformátor BONEGA PEP 24T, 2P	125
Automatické „nahazovače“	
Automatický miniaturní recloser „nahazovač“ BONEGA® 1P AN-230 - (1,2,3,4)	126
Automatický recloser „nahazovač“ BONEGA 2P AN-230-SIGN - (1,2,3,4)	128
Univerzální bezbateriový SMS signalizátor BONEGA 2P BSMS-6-A	130
Příslušenství k modulovým přístrojům	
Propojovací hřebenevé a vidlicové lišty k modulovým přístrojům	132
Přídavné svorky	138
Pomocný signalizační kontakt PEP-PK-05 pro modulové přístroje BONEGA PEP, 1P	141
Pomocný signalizační kontakt (0-230 V AC/DC), 1P	142
Napětové vypínací spouště (230 V AC, 48 V DC, 24 V DC, 12 V DC), 1P	143
Napětové vypínací spouště s pomocnými signalizač. kontakty (230 V AC, 48 V DC, 24 V DC, 12 V DC), 1P ...	144
Podpětové vypínací spouště (230 V AC, 48 V DC, 24 V DC), 1P	145
Podpětové vypínací spouště s pomocnými signalizačními kontakty (230 V AC, 48 V DC, 24 V DC), 1P ...	146
Návod na montáž a demontáž příslušenství	147
Redukční mezikusy pro nahrazení starých jističů (IVJ, IJM, ITV, ITM)	148
Stykače a příslušenství	
Modulové stykače IK-ELES, 1P, 2P, 3P, 4P	149
Modulové stykače IKA 20, IKD 20, IKA 25, IKD 25, IK 40, IK 63 - připojení žárovek	153
Průmyslové stykače ELES	155
Příslušenství k průmyslovým stykačům ELES	159
Protipožární kouřotěsné rozvaděčové skříně s odolností EI 30 DP1-S (30 minut)	
A. Protipožární kouřotěsné rozvaděčové skříně BONEGA	161
B. Protipožární kouřotěsné uzávěry (kontrolní dvířka) BONEGA	163
C. Protipožární kouřotěsné elektroměrové rozvaděčové skříně BONEGA	165
Ostatní	
DIN lišty	166
Nulovací a rozbočovací můstky, svorkovnice, apod.	167
Plastové rozvaděčové skříně	168
Druhy krytí (IP) a jejich hodnoty	170
Obchodní kontakty	172

O FIRMĚ

Společnost BONEGA byla založena v roce 1992 v České republice dvěma společníky. Stále funguje jako ryze český subjekt.

Zabýváme se vývojem, výrobou a prodejem vysoce kvalitního elektroinstalačního materiálu. Náš vývojový tým přináší každý rok řadu nových unikátních výrobků, které jsou vysoce ceněny odborníky i uživateli.

Nejvyšší kvalita

- Ve vývoji využíváme nejnovějších poznatků z teorie i praxe.
- Výrobky jsou plně unikátních patentovaných nápadů, které zvyšují technické parametry a spolehlivost.
- Používáme vysoce kvalitní materiály a technologie.
- Každý výrobek projde důkladnou několikanásobnou kontrolou.
- Jako první v ČR poskytujeme na naše výrobky 3-letou záruku.

Rychlé a kvalitní služby

- Rychlá reakce na speciální požadavky zákazníků
- Technická podpora

Podrobné informace

- Velmi podrobné internetové stránky přístupné bez registrace
- Účast na mezinárodních veletrzích
- Odpovídáme i na vysoce odborné dotazy zákazníků

Cenová strategie

- Individuální přístup
- Vynikající poměr ceny a kvality

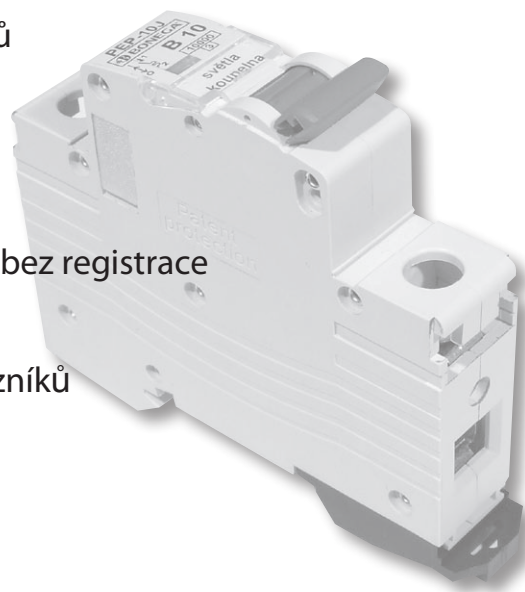

“Naším cílem je stálé zvyšování užitečnosti a technických parametrů našich výrobků.”

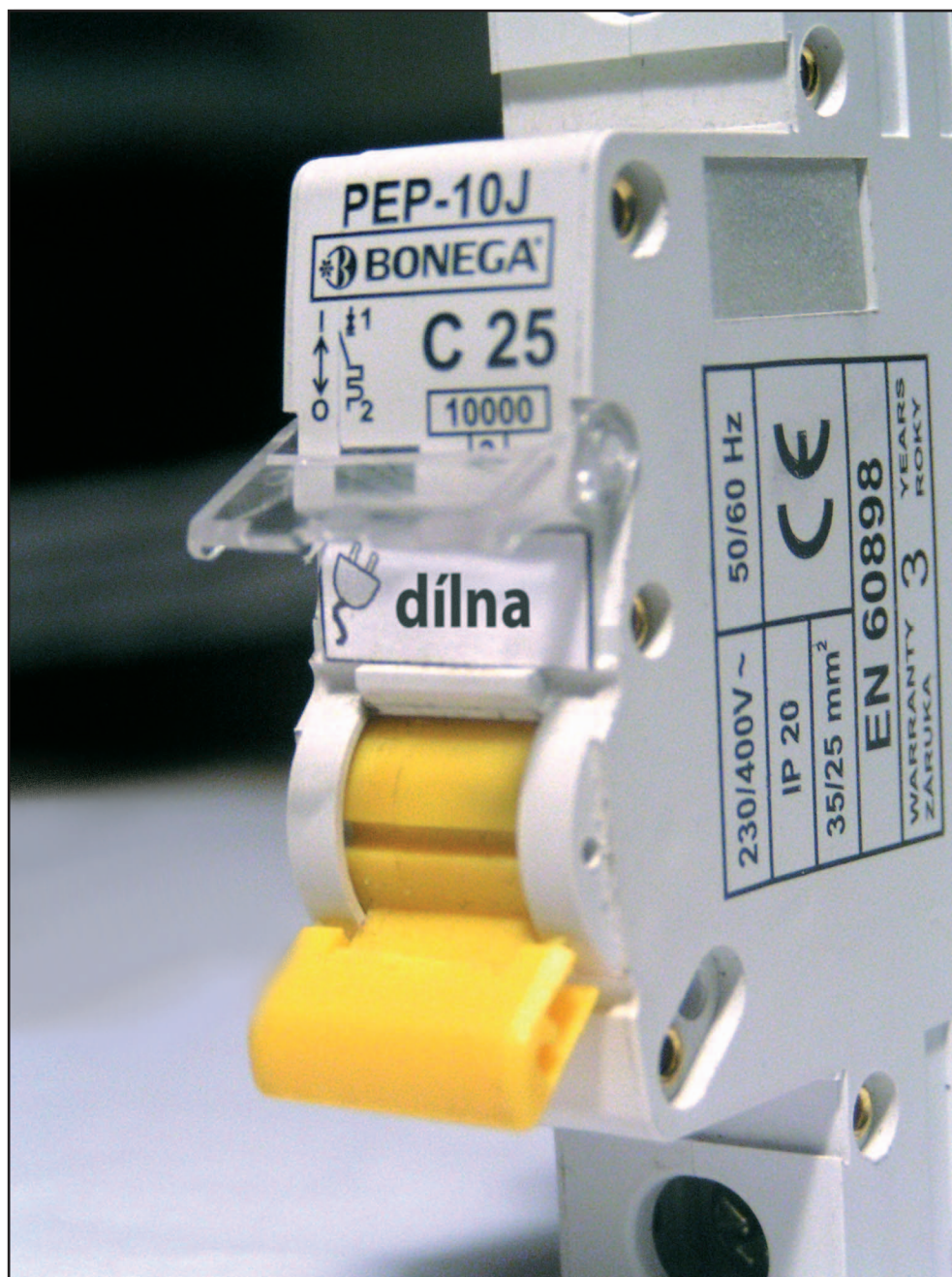

Unikátní design řady PEP

se samolepícím uživatelským popiskem pod průhledným odklápěcím okýnkem

JISTIČE BONEGA® PEP-6J (6 kA, 1-63 A)

(vypínací schopnost 6 kA)

do 63 A v charakteristice B, C, D

„Zvyšují bezpečnost a ochranu obvodů na nebývalou úroveň.“



Jističe BONEGA PEP v současnosti patří k nejrychlejším, nejbezpečnějším a nejspolehlivějším jističům na světě.

Dosahují toho díky vyjímečným technickým parametrům. Jejich unikátní konstrukce je patentově chráněna.

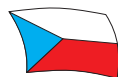

**2 české
patenty**



**ZLATÝ VÝROBEK
VELETRHU BAEL**



**2005
ZLATÝ AMPÉR**
1. místo v soutěži o nejlepší exponát

CERTIFIKÁTY

CB TEST



Podrobné informace včetně grafů

a oscilogramů najdete na www.bonega.cz.

Výška opěrné části svorky pro uložení vidlicové propojovací lišty od DIN lišty je 33,0 mm.

Výška horní opěrné části svorky od DIN lišty je 19 mm.

Mimořádně malé rozměry (především výška jen 81 mm) nás řadí k nejmenším na světě.

- celková hloubka od západky včetně páčky ve vypnuté poloze 73,23 mm
- celková hloubka od DIN lišty včetně páčky ve vypnuté poloze 67,23 mm
- celková hloubka od DIN lišty po povrch 61,6 mm
- celková hloubka od DIN lišty po povrch svorkové části 43,8 mm
- celková výška tělesa 81 mm + vyčnívající západka v pracovní poloze: 5,2 mm
- výška ovládací části 45 mm
- hloubka horní opěrné části svorky od DIN lišty 19,0 mm
- hloubka opěrné části svorky pro uložení vidlicové propojovací lišty od DIN lišty 33,0 mm
- šířka modulu
 - 1P: 17,6 mm
 - 2P: 35,2 mm
 - 3P: 52,8 mm
 - 4P: 70,4 mm
- horní uživatelská popiska (A):
 - 1P: šířka 15,4 x výška 6,2 x tloušťka 0,3 mm
 - 2P: šířka 33,1 x výška 6,2 x tloušťka 0,3 mm
 - 3P: šířka 50,6 x výška 6,2 x tloušťka 0,3 mm
 - 4P: šířka 68,4 x výška 6,2 x tloušťka 0,3 mm
- dolní a horní montážní popiska (B) šířka 17,6 x výška 4,8 x tloušťka 0,5 mm

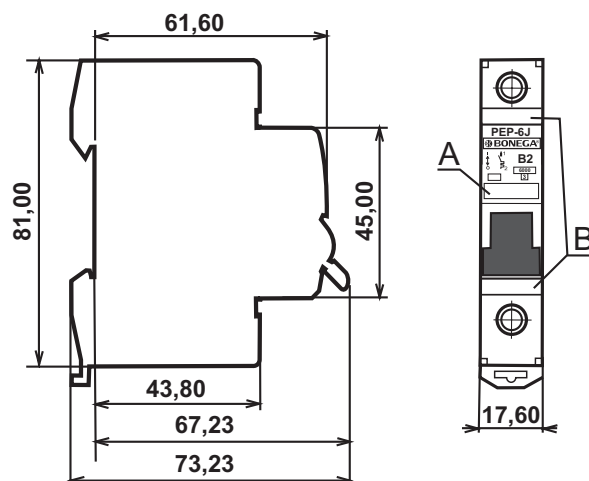

V montážní, v rozvaděči zakrytované části zůstává tedy více místa pro vedení a připojování vodičů. Tuto vlastnost lze ocenit především při použití těchto jističů v malých plastových bytových rozvaděčích.

BEZPEČNOSTNÍ PARAMETRY

Rychlost vypnutí (viz. oscilogramy):	3 až 5 ms, a to při maximální zátěži v 10 kA vypínací schopnosti (rovná se téměř rychlosti vypnutí u klasické tavné pojistky)
Vypínací schopnost (jmenovitá zkratová i provozní) podle normy ČSN EN 60898 při 230/400V AC do hodnoty jmenovitého proudu a charakteristiky:	pro PEP 6J - 6 kA (jmenovitá zkratová i provozní) až do 63A v charakteristice B, C, D (viz. zkušební protokol - CB test) jističe PEP-6J vyhovují také zkratovým testům při 600 V, kdy musí být dosaženo vypínací schopnosti minimálně 3kA (pro USA, KANADU a speciální provozy)
Třída omezení energie:	3 až do hodnoty 63A jmenovitého proudu v charakteristice D
Bezpečnostní signalizace stavu kontaktů:	optická signalizace skutečného stavu kontaktů (nezávislé na poloze páčky) pomocí červeného/zeleného terčíku s průhledným krytem
Ochrana proti mezifázovému zkratu:	ochrana proti mezifázovému zkratu při vidlicovém propojení několika přístrojů mezi sebou přes hlavičkovou svorku je řešena pomocí izolačních přepážek
Stupeň krytí ze všech stran pro samotný jistič (vyšší ochrana obsluhy):	IP 20 pro samostatný jistič (ze všech stran) - svou konstrukcí chrání před nebezpečným dotykem prstem a před vniknutím cizích malých předmětů, před vniknutím vody je bez ochrany (proti vodě je třeba ochranu řešit až vlastní konstrukcí skříně rozvaděče) IP 40 pro vestavěný jistič - svou konstrukcí chrání před nebezpečným dotykem i nástrojem a před vniknutím cizích velmi drobných předmětů, před vniknutím vody je bez ochrany (proti vodě je třeba ochranu řešit až vlastní konstrukcí skříně rozvaděče)
Možnost plombování páčky:	v poloze zapnuto i vypnuto

MONTÁŽNÍ PARAMETRY

Provozní (montážní) poloha:	libovolná
Montážní teplota:	- 20 °C až +55 °C
Upevnění jističe:	a) rychloupínacím unikátním patentním mechanismem (plastová západka s aretací v krajních polohách) na nosnou DIN lištu EN 50022 o šířce 35 mm s rozdílnou tloušťkou b) na rovnou plochu pomocí dvou šroubů c) jistič má ze spodní strany blokadu proti náklápění na DIN liště při dotahování svorek (svislá stabilizace přístroje na DIN liště)
Vyjmutí z DIN lišty:	z řady již propojených přístrojů pomocí vidličkové nebo hřebenové propojovací lišty lze jističe vyjmout bez nutné celkové demontáže propojovací lišty (max. s mírným průhybem lišty v případě horního propojení), umožňuje to vysunutí unikátního pomocného patentního mechanismu
Přívodní třmenové svorky a jejich připojitelnost:	s blokadou proti nesprávnému vložení vodiče (pomocí závory, která je součástí třmenové svorky) spodní část ve tvaru písmene „U“ , což umožňuje napojení více vodičů o různém průměru spodní pohyblivá i horní pevná část svorky má příčné drážkování (pevnější spojení na větší přechodové ploše) <ul style="list-style-type: none"> • průřez: 2x (8,2 x 7,8 mm) = 63 mm² • obvyklá připojitelnost: 35 mm² plný vodič, 25 mm² slaněný vodič • délka závitů šroubu v třmenové svorce je 3,4 mm • svorka je vyrobena z jednoho kusu plechu a je spojema přeplátováním (zamezení roztržení svorky) • šroub má zamezení proti vypadnutí pro případ vyšroubování ze závitů svorky • poloha svorky umožňuje připojení dvou propojovacích hřebenových lišt
Horní hlavičkové svorky:	<ul style="list-style-type: none"> • umístěny na horní i spodní straně jističe (obecně lze však doporučit propojení jističů vidlicovou lištou především z horní strany do samostatné hlavičkové svorky neboť se tím předchází ohřívání samotného jističe sálavým teplem z lišty = neovlivňuje se tak bimetal) • jsou chráněné proti mezifázovému zkratu plastovou přepážkou, která je však odlomitelná pro možnost uchycení průběžnou pásovou 1P lištou • spodní část hlavy šroubu je s břitem (zamezuje rozevírání vidliček při dotahování) • spodní část hlavy šroubu je kónická směrem k závitům (způsobuje svírání vidlicových propojovacích lišt směrem k dřívku = zamezuje rozevírání vidliček při dotahování)
Krytí svorek:	IP 20
Možnost připojení hliníkových vodičů:	ano
Hlava šroubu:	kombinace dvojitého křížování (tzv. POZIDRIVE) a příčné drážky pro plochý šroubovák
Max. dotahovací moment svorek:	4 Nm
Přívod proudu (připojení vstupu pro AC):	libovolně z obou stran (lze měnit vstup s výstupem)
Čelní uživatelský popis:	<p>plocha na čelní straně přístroje (lze popisovat přímo na plast jističe nebo na předem připravené popisky) popis je pod průhledným odklápecím krytem rozměry:</p> <ul style="list-style-type: none"> • 1P: šířka 15,4 x výška 6,2 x tloušťka 0,3 mm • 2P: šířka 33,1 x výška 6,2 x tloušťka 0,3 mm • 3P: šířka 50,6 x výška 6,2 x tloušťka 0,3 mm • 4P: šířka 68,4 x výška 6,2 x tloušťka 0,3 mm <p>materiál: obyčejný kancelářský papír předepsané popisky, které lze uživatelem doplňovat jsou volně ke stažení (ve formátu DOC) na www.bonega.cz</p>

Montážní popis:	na čelní straně ve dvou místech = výhoda čitelnosti při různém výškovém uložení jističů (u otvoru pro šroub) dolní a horní montážní popiska má tyto rozměry: šířka 17,6 x výška 4,8 x tloušťka 0,5 mm předepsané popisky, které lze uživatelem doplňovat jsou volně ke stažení (ve formátu DOC) na www.bonega.cz .
Pevnost obalu:	9 nýtů i u 1P provedení (zamezení rozevírání obalu) dvoudílný obal sestavený pomocí čepování
APLIKAČNÍ PARAMETRY	
1 pólové - jmenovité proudy In	1, 2, 3, 4, 6, 8, 10, 13, 15, 16, 20, 23, 25, 32, 40, 50, 63 A (v char. B, C i D)
2 pólové - jmenovité proudy In	1, 2, 3, 4, 6, 8, 10, 13, 15, 16, 20, 23, 25, 32, 40, 50, 63 A (v char. B, C i D)
3 pólové - jmenovité proudy In	1, 2, 3, 4, 6, 8, 10, 13, 15, 16, 20, 23, 25, 32, 40, 50, 63 A (v char. B, C i D)
4 pólové - jmenovité proudy In	1, 2, 3, 4, 6, 8, 10, 13, 15, 16, 20, 23, 25, 32, 40, 50, 63 A (v char. B, C i D)
1 pólové + vypínač (1P+N) - jmenovité proudy In	1, 2, 3, 4, 6, 8, 10, 13, 15, 16, 20, 23, 25, 32, 40, 50, 63 A (v char. B, C i D)
3 pólové + vypínač (1P+N) - jmenovité proudy In	1, 2, 3, 4, 6, 8, 10, 13, 15, 16, 20, 23, 25, 32, 40, 50, 63 A (v char. B, C i D)
Provedení v charakteristikách:	B, C, D
Charakteristika:	B (resp. L), dříve také „V“. Nastavení reakce zkratové spouště je v násobku 3 In až 5 In. Slouží především pro jištění elektrických obvodů se zařízeními, která nezpůsobují proudové rázy (světelné a zásuvkové obvody atd.) C (resp. U), dříve také „K“. Nastavení reakce zkratové spouště je v násobku 5 In až 10 In. Slouží především pro jištění elektrických obvodů se zařízeními, která způsobují proudové rázy (žárovkové skupiny, motory atd.) D (resp. M), dříve také „----“. Nastavení reakce zkratové spouště je v násobku 10 In až 20 In. Slouží především pro jištění elektrických obvodů se zařízeními, která způsobují vysoké proudové rázy (transformátory, 2-pólové motory, motory s těžkým rozběhem, obvody s velkými indukčnostmi, atd.) Připravujeme skupiny: K - nastavení reakce zkratové spouště je v násobku 8 In x 12 In S - nastavení reakce zkratové spouště je v násobku 13 In x 17 In Z - nastavení reakce zkratové spouště je v násobku 2 In x 3 In
Jmenovité napětí:	1 P (pólové) pro AC ~ 230/400 V 50/60 Hz 3 P (pólové) ~ 400 V 50/60 Hz
Maximální předřazená pojistka proti zkratu:	100 A gG (>10 kA)
Příslušenství:	signalizační kontakty, podpěťové spouště, napěťové spouště
Provozní teplota okolí:	- 30 °C až +60 °C (- 5 °C až +40 °C podle nařízení ČSN EN 60898)
Kalibrační teplota:	+30 °C podle ČSN (po dohodě lze i jinak)
Funkčnost při 50 i 60 Hz:	ano
Současné spínání všech fází u vícemodulových provedení (výhodné pro rozběh motorů):	ano
Provoz pro 110V AC:	ano
Splnění požadavků rozvodných závodů na nerozebíratelnost:	ano
Splnění požadavků rozvodných závodů u 3 pólového provedení na nemožnost sepnutí jističe bez jedné fáze:	ano

Propojitelnost hřebenovou lištou s jinými jističi s vypínací schopností 10 kA (s případným malým prohnutím lišt)	shodně s ABB S 201 M, BONEGA-PEP-10J, CHINT NB1-63, MERLIN GERIN C60H multi 9, SEZ RI61, s prohnutím hřebenového kontaktu s Doepke DLS5, FELTEN, GEYER EC 110 BB, MOELLER PL7, s delšími kontakty i s OEZ LSN
Propojitelnost vidlicovou lištou s jinými jističi s vypínací schopností 10 kA (s případným malým prohnutím lišt)	shodně s BONEGA-PEP-10J, CHINT NB1-63, SEZ RI61 a s prohnutím vidlice s Doepke DLS5, FELTEN, GEYER EC 110 BB, MOELLER PL7
Propojitelnost hřebenovou lištou s jinými jističi s vypínací schopností 6 kA (s případným malým prohnutím lišt)	shodně s jističi BONEGA EV-6J, SEZ PRe61, s prohnutím hřebenového kontaktu s FELTEN, KANIA C45, LEGRAND 032 68, MERLIN GERIN Domae, MOELLER PL6, SCHRACK BF098110, s delšími kontakty i s OEZ LSE, SIEMENS 5SX21
Propojitelnost vidlicovou lištou s jinými jističi s vypínací schopností 6 kA (s případným malým prohnutím lišt)	shodně s jističi BONEGA EV-6J, SEZ PRe61 a s prohnutím vidlice s HAGER MC 110A, LEGRAND 032 68 MERLIN GERIN Domae, FELTEN, MOELLER PL6
PROVOZNÍ PARAMETRY	
Kontakty:	mžikové spínání kontaktů zamezující opalování kontaktů (prodlužující elektrickou i mechanickou životnost jističe)
Testování:	každého kusu při výrobě
Odvod tepla:	odvětrání „ komínovým efektem “ pomocí drážek mezi jednotlivými moduly (zvyšuje provozní stabilitu a spolehlivost)
Životnost mechanická:	>= 20 000 cyklů (zapnutí a vypnutí)
Životnost elektrická:	>= 20 000 cyklů (zapnutí a vypnutí)
Vyráběny podle normy:	ČSN EN 60898
Záruka:	3 ROKY
UŽIVATELSKÉ A OBCHODNÍ PARAMETRY:	
Signalizace poruchy:	pomocí středové polohy páčky
Chráněná signalizace stavu kontaktů:	zakrytovaná průhledným krytem proti nežádoucímu mechanickému zablokování zvenčí a zamezení neoprávněným reklamacím
Ocenění:	Zlatý AMPER 2005 a BAEL 2005
Platné patenty (počet):	ano (2)
Popis - patent 1:	zhášecí komora
Popis - patent 2:	vypínací mechanismus
Skladovací teplota:	- 40 °C až + 85 °C
Průmyslová ochrana:	jistič je chráněn jako průmyslový vzor
Rychlost dodání v pracovních dnech:	do 48 hodin

BAREVNÉ PÁČKY:

Pro přehlednost v rozvaděčích dodáváme standardně jističe s rozlišením hodnot jmenovitých proudů pomocí barevných páček v souladu s barvami vložek závitových pojistek.	0,2 A - 1,6 A	černá	16 A	šedá
	2 A	růžová	20 A	modrá
	4 A	hnědá	25 A	žlutá
	6 A	zelená	32 A	fialová
	8 A	světle zelená	40 A	černá
	10 A	červená	50 A	bílá
	13 A	písková	63 A	měděná

Lze dodat i jen s páčkami v černém provedení

INFORMACE PRO PROJEKTOVÁNÍ

Jmenovitý proud jističe (A)	Vnitřní odpor (mOhm)	Ztrátový výkon (W)	Max. imped. vyp. smyčky (Ohm)			Tepelná korekce jmenovitých proudů				
			Char. B	Char. C	Char. D	Okolní teplota 20 °C	Okolní teplota 30 °C	Okolní teplota 40 °C	Okolní teplota 50 °C	Okolní teplota 60 °C
1	1215,69	1,24	46,20	25,70	14,40	1,05	1	0,95	0,90	0,85
2	343,28	1,38	21,60	12,02	6,73	2,08	2	1,92	1,84	1,74
3	128,09	1,15	16,90	9,40	5,26	3,18	3	2,82	2,61	2,37
4	105,53	1,68	10,68	5,94	3,33	4,24	4	3,76	3,52	3,24
6	29,22	1,08	7,14	3,97	2,22	6,24	6	5,76	5,52	5,30
10	14,49	1,55	3,87	2,15	1,21	10,60	10	9,30	8,60	7,80
16	10,00	2,56	2,24	1,25	0,70	16,80	16	15,20	14,20	13,30
20	8,02	3,32	1,55	0,86	0,48	21,00	20	19,00	17,80	16,80
25	3,11	2,00	2,43	1,35	0,76	26,20	25	23,70	22,20	20,70
32	3,05	3,17	1,27	0,71	0,40	33,50	32	30,40	28,40	27,50
40	2,16	3,40	0,60	0,33	0,19	42,00	40	38,00	35,60	33,20
50	1,65	4,20	0,71	0,39	0,22	52,50	50	47,40	44,00	40,50
63	1,68	6,30	0,47	0,26	0,15	66,20	63	58,00	54,20	49,20

Tepelná spoušť – vypínací charakteristiky jističů do 63 A čas-proud

Zk.	Typ	Zkušební proud	Počáteční stav	Meze vypínací nebo nevypínací doby	Dosažený výsledek	Poznámky
a	B,C,D	$1,13 I_n$	studený*	$t \geq 1 \text{ h } (I_n \leq 63 \text{ A})$	nesmí vypnout	
b	B,C,D	$1,45 I_n$	ihned po zkoušce a	$t < 1 \text{ h } (I_n \leq 63 \text{ A})$	musí vypnout	Proud nepřetržitě se zvyšující během 5 s
c	B,C,D	$2,55 I_n$	studený *	$1 \text{ s} < t < 60 \text{ s } (I_n \leq 32 \text{ A})$ $1 \text{ s} < t < 120 \text{ s } (I_n > 32 \text{ A})$	musí vypnout	
d	B C D	$3 I_n$ $5 I_n$ $10 I_n$	studený*	$t \geq 0,1 \text{ s}$	nesmí vypnout	Proud dosažený zapnutím pomocného spínače
e	B C D	$5 I_n$ $10 I_n$ $20 I_n$	studený*	$t < 0,1 \text{ s}$	musí vypnout	Proud dosažený zapnutím pomocného spínače

* Výraz „studený stav“ znamená bez předchozího zatížení při referenční kalibrační teplotě

JISTIČE BONEGA PEP- 6J		
Objednávací kód	Popis	Balení ks/krabička
Jednomodulové provedení (6 kA), charakteristika: B		
02-1001B-PEP-6J	Jistič BONEGA® PEP-6J (6 kA) 1P B 1A	12
02-1002B-PEP-6J	Jistič BONEGA® PEP-6J (6 kA) 1P B 2A	12
02-1003B-PEP-6J	Jistič BONEGA® PEP-6J (6 kA) 1P B 3A	12
02-1004B-PEP-6J	Jistič BONEGA® PEP-6J (6 kA) 1P B 4A	12
02-1006B-PEP-6J	Jistič BONEGA® PEP-6J (6 kA) 1P B 6A	12
02-1008B-PEP-6J	Jistič BONEGA® PEP-6J (6 kA) 1P B 8A	12
02-1010B-PEP-6J	Jistič BONEGA® PEP-6J (6 kA) 1P B 10A	12
02-1013B-PEP-6J	Jistič BONEGA® PEP-6J (6 kA) 1P B 13A	12
02-1015B-PEP-6J	Jistič BONEGA® PEP-6J (6 kA) 1P B 15A	12
02-1016B-PEP-6J	Jistič BONEGA® PEP-6J (6 kA) 1P B 16A	12
02-1020B-PEP-6J	Jistič BONEGA® PEP-6J (6 kA) 1P B 20A	12
02-1023B-PEP-6J	Jistič BONEGA® PEP-6J (6 kA) 1P B 23A	12
02-1025B-PEP-6J	Jistič BONEGA® PEP-6J (6 kA) 1P B 25A	12
02-1032B-PEP-6J	Jistič BONEGA® PEP-6J (6 kA) 1P B 32A	12
02-1040B-PEP-6J	Jistič BONEGA® PEP-6J (6 kA) 1P B 40A	12
02-1050B-PEP-6J	Jistič BONEGA® PEP-6J (6 kA) 1P B 50A	12
02-1063B-PEP-6J	Jistič BONEGA® PEP-6J (6 kA) 1P B 63A	12
Jednomodulové provedení (6 kA), charakteristika: C		
02-1001C-PEP-6J	Jistič BONEGA® PEP-6J (6 kA) 1P C 1A	12
02-1002C-PEP-6J	Jistič BONEGA® PEP-6J (6 kA) 1P C 2A	12
02-1003C-PEP-6J	Jistič BONEGA® PEP-6J (6 kA) 1P C 3A	12
02-1004C-PEP-6J	Jistič BONEGA® PEP-6J (6 kA) 1P C 4A	12
02-1006C-PEP-6J	Jistič BONEGA® PEP-6J (6 kA) 1P C 6A	12
02-1008C-PEP-6J	Jistič BONEGA® PEP-6J (6 kA) 1P C 8A	12
02-1010C-PEP-6J	Jistič BONEGA® PEP-6J (6 kA) 1P C 10A	12
02-1013C-PEP-6J	Jistič BONEGA® PEP-6J (6 kA) 1P C 13A	12
02-1015C-PEP-6J	Jistič BONEGA® PEP-6J (6 kA) 1P C 15A	12
02-1016C-PEP-6J	Jistič BONEGA® PEP-6J (6 kA) 1P C 16A	12
02-1020C-PEP-6J	Jistič BONEGA® PEP-6J (6 kA) 1P C 20A	12
02-1023C-PEP-6J	Jistič BONEGA® PEP-6J (6 kA) 1P C 23A	12
02-1025C-PEP-6J	Jistič BONEGA® PEP-6J (6 kA) 1P C 25A	12
02-1032C-PEP-6J	Jistič BONEGA® PEP-6J (6 kA) 1P C 32A	12
02-1040C-PEP-6J	Jistič BONEGA® PEP-6J (6 kA) 1P C 40A	12
02-1050C-PEP-6J	Jistič BONEGA® PEP-6J (6 kA) 1P C 50A	12
02-1063C-PEP-6J	Jistič BONEGA® PEP-6J (6 kA) 1P C 63A	12
Jednomodulové provedení (6 kA), charakteristika: D		
02-1001D-PEP-6J	Jistič BONEGA® PEP-6J (6 kA) 1P D 1A	12
02-1002D-PEP-6J	Jistič BONEGA® PEP-6J (6 kA) 1P D 2A	12
02-1003D-PEP-6J	Jistič BONEGA® PEP-6J (6 kA) 1P D 3A	12
02-1004D-PEP-6J	Jistič BONEGA® PEP-6J (6 kA) 1P D 4A	12
02-1006D-PEP-6J	Jistič BONEGA® PEP-6J (6 kA) 1P D 6A	12
02-1008D-PEP-6J	Jistič BONEGA® PEP-6J (6 kA) 1P D 8A	12
02-1010D-PEP-6J	Jistič BONEGA® PEP-6J (6 kA) 1P D 10A	12
02-1013D-PEP-6J	Jistič BONEGA® PEP-6J (6 kA) 1P D 13A	12
02-1015D-PEP-6J	Jistič BONEGA® PEP-6J (6 kA) 1P D 15A	12
02-1016D-PEP-6J	Jistič BONEGA® PEP-6J (6 kA) 1P D 16A	12
02-1020D-PEP-6J	Jistič BONEGA® PEP-6J (6 kA) 1P D 20A	12
02-1023D-PEP-6J	Jistič BONEGA® PEP-6J (6 kA) 1P D 23A	12
02-1025D-PEP-6J	Jistič BONEGA® PEP-6J (6 kA) 1P D 25A	12
02-1032D-PEP-6J	Jistič BONEGA® PEP-6J (6 kA) 1P D 32A	12
02-1040D-PEP-6J	Jistič BONEGA® PEP-6J (6 kA) 1P D 40A	12
02-1050D-PEP-6J	Jistič BONEGA® PEP-6J (6 kA) 1P D 50A	12
02-1063D-PEP-6J	Jistič BONEGA® PEP-6J (6 kA) 1P D 63A	12

JISTIČE BONEGA PEP- 6J		
Objednávací kód	Popis	Balení ks/krabička
Dvoumodulové provedení (6 kA), charakteristika: B		
02-2001B-PEP-6J	Jistič BONEGA® PEP-6J (6 kA) 2P B 1A	6
02-2002B-PEP-6J	Jistič BONEGA® PEP-6J (6 kA) 2P B 2A	6
02-2003B-PEP-6J	Jistič BONEGA® PEP-6J (6 kA) 2P B 3A	6
02-2004B-PEP-6J	Jistič BONEGA® PEP-6J (6 kA) 2P B 4A	6
02-2006B-PEP-6J	Jistič BONEGA® PEP-6J (6 kA) 2P B 6A	6
02-2008B-PEP-6J	Jistič BONEGA® PEP-6J (6 kA) 2P B 8A	6
02-2010B-PEP-6J	Jistič BONEGA® PEP-6J (6 kA) 2P B 10A	6
02-2013B-PEP-6J	Jistič BONEGA® PEP-6J (6 kA) 2P B 13A	6
02-2015B-PEP-6J	Jistič BONEGA® PEP-6J (6 kA) 2P B 15A	6
02-2016B-PEP-6J	Jistič BONEGA® PEP-6J (6 kA) 2P B 16A	6
02-2020B-PEP-6J	Jistič BONEGA® PEP-6J (6 kA) 2P B 20A	6
02-2023B-PEP-6J	Jistič BONEGA® PEP-6J (6 kA) 2P B 23A	6
02-2025B-PEP-6J	Jistič BONEGA® PEP-6J (6 kA) 2P B 25A	6
02-2032B-PEP-6J	Jistič BONEGA® PEP-6J (6 kA) 2P B 32A	6
02-2040B-PEP-6J	Jistič BONEGA® PEP-6J (6 kA) 2P B 40A	6
02-2050B-PEP-6J	Jistič BONEGA® PEP-6J (6 kA) 2P B 50A	6
02-2063B-PEP-6J	Jistič BONEGA® PEP-6J (6 kA) 2P B 63A	6
Dvoumodulové provedení (6 kA), charakteristika: C		
02-2001C-PEP-6J	Jistič BONEGA® PEP-6J (6 kA) 2P C 1A	6
02-2002C-PEP-6J	Jistič BONEGA® PEP-6J (6 kA) 2P C 2A	6
02-2003C-PEP-6J	Jistič BONEGA® PEP-6J (6 kA) 2P C 3A	6
02-2004C-PEP-6J	Jistič BONEGA® PEP-6J (6 kA) 2P C 4A	6
02-2006C-PEP-6J	Jistič BONEGA® PEP-6J (6 kA) 2P C 6A	6
02-2008C-PEP-6J	Jistič BONEGA® PEP-6J (6 kA) 2P C 8A	6
02-2010C-PEP-6J	Jistič BONEGA® PEP-6J (6 kA) 2P C 10A	6
02-2013C-PEP-6J	Jistič BONEGA® PEP-6J (6 kA) 2P C 13A	6
02-2015C-PEP-6J	Jistič BONEGA® PEP-6J (6 kA) 2P C 15A	6
02-2016C-PEP-6J	Jistič BONEGA® PEP-6J (6 kA) 2P C 16A	6
02-2020C-PEP-6J	Jistič BONEGA® PEP-6J (6 kA) 2P C 20A	6
02-2023C-PEP-6J	Jistič BONEGA® PEP-6J (6 kA) 2P C 23A	6
02-2025C-PEP-6J	Jistič BONEGA® PEP-6J (6 kA) 2P C 25A	6
02-2032C-PEP-6J	Jistič BONEGA® PEP-6J (6 kA) 2P C 32A	6
02-2040C-PEP-6J	Jistič BONEGA® PEP-6J (6 kA) 2P C 40A	6
02-2050C-PEP-6J	Jistič BONEGA® PEP-6J (6 kA) 2P C 50A	6
02-2063C-PEP-6J	Jistič BONEGA® PEP-6J (6 kA) 2P C 63A	6
Dvoumodulové provedení (6 kA), charakteristika: D		
02-2001D-PEP-6J	Jistič BONEGA® PEP-6J (6 kA) 2P D 1A	6
02-2002D-PEP-6J	Jistič BONEGA® PEP-6J (6 kA) 2P D 2A	6
02-2003D-PEP-6J	Jistič BONEGA® PEP-6J (6 kA) 2P D 3A	6
02-2004D-PEP-6J	Jistič BONEGA® PEP-6J (6 kA) 2P D 4A	6
02-2006D-PEP-6J	Jistič BONEGA® PEP-6J (6 kA) 2P D 6A	6
02-2008D-PEP-6J	Jistič BONEGA® PEP-6J (6 kA) 2P D 8A	6
02-2010D-PEP-6J	Jistič BONEGA® PEP-6J (6 kA) 2P D 10A	6
02-2013D-PEP-6J	Jistič BONEGA® PEP-6J (6 kA) 2P D 13A	6
02-2015D-PEP-6J	Jistič BONEGA® PEP-6J (6 kA) 2P D 15A	6
02-2016D-PEP-6J	Jistič BONEGA® PEP-6J (6 kA) 2P D 16A	6
02-2020D-PEP-6J	Jistič BONEGA® PEP-6J (6 kA) 2P D 20A	6
02-2023D-PEP-6J	Jistič BONEGA® PEP-6J (6 kA) 2P D 23A	6
02-2025D-PEP-6J	Jistič BONEGA® PEP-6J (6 kA) 2P D 25A	6
02-2032D-PEP-6J	Jistič BONEGA® PEP-6J (6 kA) 2P D 32A	6
02-2040D-PEP-6J	Jistič BONEGA® PEP-6J (6 kA) 2P D 40A	6
02-2050D-PEP-6J	Jistič BONEGA® PEP-6J (6 kA) 2P D 50A	6
02-2063D-PEP-6J	Jistič BONEGA® PEP-6J (6 kA) 2P D 63A	6

JISTIČE BONEGA PEP- 6J		
Objednávací kód	Popis	Balení ks/krabička
Třímodulové provedení (6 kA), charakteristika: B		
02-3001B-PEP-6J	Jistič BONEGA® PEP-6J (6 kA) 3P B 1A	4
02-3002B-PEP-6J	Jistič BONEGA® PEP-6J (6 kA) 3P B 2A	4
02-3003B-PEP-6J	Jistič BONEGA® PEP-6J (6 kA) 3P B 3A	4
02-3004B-PEP-6J	Jistič BONEGA® PEP-6J (6 kA) 3P B 4A	4
02-3006B-PEP-6J	Jistič BONEGA® PEP-6J (6 kA) 3P B 6A	4
02-3008B-PEP-6J	Jistič BONEGA® PEP-6J (6 kA) 3P B 8A	4
02-3010B-PEP-6J	Jistič BONEGA® PEP-6J (6 kA) 3P B 10A	4
02-3013B-PEP-6J	Jistič BONEGA® PEP-6J (6 kA) 3P B 13A	4
02-3015B-PEP-6J	Jistič BONEGA® PEP-6J (6 kA) 3P B 15A	4
02-3016B-PEP-6J	Jistič BONEGA® PEP-6J (6 kA) 3P B 16A	4
02-3020B-PEP-6J	Jistič BONEGA® PEP-6J (6 kA) 3P B 20A	4
02-3023B-PEP-6J	Jistič BONEGA® PEP-6J (6 kA) 3P B 23A	4
02-3025B-PEP-6J	Jistič BONEGA® PEP-6J (6 kA) 3P B 25A	4
02-3032B-PEP-6J	Jistič BONEGA® PEP-6J (6 kA) 3P B 32A	4
02-3040B-PEP-6J	Jistič BONEGA® PEP-6J (6 kA) 3P B 40A	4
02-3050B-PEP-6J	Jistič BONEGA® PEP-6J (6 kA) 3P B 50A	4
02-3063B-PEP-6J	Jistič BONEGA® PEP-6J (6 kA) 3P B 63A	4
Třímodulové provedení (6 kA), charakteristika: C		
02-3001C-PEP-6J	Jistič BONEGA® PEP-6J (6 kA) 3P C 1A	4
02-3002C-PEP-6J	Jistič BONEGA® PEP-6J (6 kA) 3P C 2A	4
02-3003C-PEP-6J	Jistič BONEGA® PEP-6J (6 kA) 3P C 3A	4
02-3004C-PEP-6J	Jistič BONEGA® PEP-6J (6 kA) 3P C 4A	4
02-3006C-PEP-6J	Jistič BONEGA® PEP-6J (6 kA) 3P C 6A	4
02-3008C-PEP-6J	Jistič BONEGA® PEP-6J (6 kA) 3P C 8A	4
02-3010C-PEP-6J	Jistič BONEGA® PEP-6J (6 kA) 3P C 10A	4
02-3013C-PEP-6J	Jistič BONEGA® PEP-6J (6 kA) 3P C 13A	4
02-3015C-PEP-6J	Jistič BONEGA® PEP-6J (6 kA) 3P C 15A	4
02-3016C-PEP-6J	Jistič BONEGA® PEP-6J (6 kA) 3P C 16A	4
02-3020C-PEP-6J	Jistič BONEGA® PEP-6J (6 kA) 3P C 20A	4
02-3023C-PEP-6J	Jistič BONEGA® PEP-6J (6 kA) 3P C 23A	4
02-3025C-PEP-6J	Jistič BONEGA® PEP-6J (6 kA) 3P C 25A	4
02-3032C-PEP-6J	Jistič BONEGA® PEP-6J (6 kA) 3P C 32A	4
02-3040C-PEP-6J	Jistič BONEGA® PEP-6J (6 kA) 3P C 40A	4
02-3050C-PEP-6J	Jistič BONEGA® PEP-6J (6 kA) 3P C 50A	4
02-3063C-PEP-6J	Jistič BONEGA® PEP-6J (6 kA) 3P C 63A	4
Třímodulové provedení (6 kA), charakteristika: D		
02-3001D-PEP-6J	Jistič BONEGA® PEP-6J (6 kA) 3P D 1A	4
02-3002D-PEP-6J	Jistič BONEGA® PEP-6J (6 kA) 3P D 2A	4
02-3003D-PEP-6J	Jistič BONEGA® PEP-6J (6 kA) 3P D 3A	4
02-3004D-PEP-6J	Jistič BONEGA® PEP-6J (6 kA) 3P D 4A	4
02-3006D-PEP-6J	Jistič BONEGA® PEP-6J (6 kA) 3P D 6A	4
02-3008D-PEP-6J	Jistič BONEGA® PEP-6J (6 kA) 3P D 8A	4
02-3010D-PEP-6J	Jistič BONEGA® PEP-6J (6 kA) 3P D 10A	4
02-3013D-PEP-6J	Jistič BONEGA® PEP-6J (6 kA) 3P D 13A	4
02-3015D-PEP-6J	Jistič BONEGA® PEP-6J (6 kA) 3P D 15A	4
02-3016D-PEP-6J	Jistič BONEGA® PEP-6J (6 kA) 3P D 16A	4
02-3020D-PEP-6J	Jistič BONEGA® PEP-6J (6 kA) 3P D 20A	4
02-3023D-PEP-6J	Jistič BONEGA® PEP-6J (6 kA) 3P D 23A	4
02-3025D-PEP-6J	Jistič BONEGA® PEP-6J (6 kA) 3P D 25A	4
02-3032D-PEP-6J	Jistič BONEGA® PEP-6J (6 kA) 3P D 32A	4
02-3040D-PEP-6J	Jistič BONEGA® PEP-6J (6 kA) 3P D 40A	4
02-3050D-PEP-6J	Jistič BONEGA® PEP-6J (6 kA) 3P D 50A	4
02-3063D-PEP-6J	Jistič BONEGA® PEP-6J (6 kA) 3P D 63A	4

JISTIČE BONEGA PEP- 6J		
Objednávací kód	Popis	Balení ks/krabička
Čtyřmodulové provedení (6 kA), charakteristika: B		
02-4001B-PEP-6J	Jistič BONEGA® PEP-6J (6 kA) 4P B 1A	3
02-4002B-PEP-6J	Jistič BONEGA® PEP-6J (6 kA) 4P B 2A	3
02-4003B-PEP-6J	Jistič BONEGA® PEP-6J (6 kA) 4P B 3A	3
02-4004B-PEP-6J	Jistič BONEGA® PEP-6J (6 kA) 4P B 4A	3
02-4006B-PEP-6J	Jistič BONEGA® PEP-6J (6 kA) 4P B 6A	3
02-4008B-PEP-6J	Jistič BONEGA® PEP-6J (6 kA) 4P B 8A	3
02-4010B-PEP-6J	Jistič BONEGA® PEP-6J (6 kA) 4P B 10A	3
02-4013B-PEP-6J	Jistič BONEGA® PEP-6J (6 kA) 4P B 13A	3
02-4015B-PEP-6J	Jistič BONEGA® PEP-6J (6 kA) 4P B 15A	3
02-4016B-PEP-6J	Jistič BONEGA® PEP-6J (6 kA) 4P B 16A	3
02-4020B-PEP-6J	Jistič BONEGA® PEP-6J (6 kA) 4P B 20A	3
02-4023B-PEP-6J	Jistič BONEGA® PEP-6J (6 kA) 4P B 23A	3
02-4025B-PEP-6J	Jistič BONEGA® PEP-6J (6 kA) 4P B 25A	3
02-4032B-PEP-6J	Jistič BONEGA® PEP-6J (6 kA) 4P B 32A	3
02-4040B-PEP-6J	Jistič BONEGA® PEP-6J (6 kA) 4P B 40A	3
02-4050B-PEP-6J	Jistič BONEGA® PEP-6J (6 kA) 4P B 50A	3
02-4063B-PEP-6J	Jistič BONEGA® PEP-6J (6 kA) 4P B 63A	3
Čtyřmodulové provedení (6 kA), charakteristika: C		
02-4001C-PEP-6J	Jistič BONEGA® PEP-6J (6 kA) 4P C 1A	3
02-4002C-PEP-6J	Jistič BONEGA® PEP-6J (6 kA) 4P C 2A	3
02-4003C-PEP-6J	Jistič BONEGA® PEP-6J (6 kA) 4P C 3A	3
02-4004C-PEP-6J	Jistič BONEGA® PEP-6J (6 kA) 4P C 4A	3
02-4006C-PEP-6J	Jistič BONEGA® PEP-6J (6 kA) 4P C 6A	3
02-4008C-PEP-6J	Jistič BONEGA® PEP-6J (6 kA) 4P C 8A	3
02-4010C-PEP-6J	Jistič BONEGA® PEP-6J (6 kA) 4P C 10A	3
02-4013C-PEP-6J	Jistič BONEGA® PEP-6J (6 kA) 4P C 13A	3
02-4015C-PEP-6J	Jistič BONEGA® PEP-6J (6 kA) 4P C 15A	3
02-4016C-PEP-6J	Jistič BONEGA® PEP-6J (6 kA) 4P C 16A	3
02-4020C-PEP-6J	Jistič BONEGA® PEP-6J (6 kA) 4P C 20A	3
02-4023C-PEP-6J	Jistič BONEGA® PEP-6J (6 kA) 4P C 23A	3
02-4025C-PEP-6J	Jistič BONEGA® PEP-6J (6 kA) 4P C 25A	3
02-4032C-PEP-6J	Jistič BONEGA® PEP-6J (6 kA) 4P C 32A	3
02-4040C-PEP-6J	Jistič BONEGA® PEP-6J (6 kA) 4P C 40A	3
02-4050C-PEP-6J	Jistič BONEGA® PEP-6J (6 kA) 4P C 50A	3
02-4063C-PEP-6J	Jistič BONEGA® PEP-6J (6 kA) 4P C 63A	3
Čtyřmodulové provedení (6 kA), charakteristika: D		
02-4001D-PEP-6J	Jistič BONEGA® PEP-6J (6 kA) 4P D 1A	3
02-4002D-PEP-6J	Jistič BONEGA® PEP-6J (6 kA) 4P D 2A	3
02-4003D-PEP-6J	Jistič BONEGA® PEP-6J (6 kA) 4P D 3A	3
02-4004D-PEP-6J	Jistič BONEGA® PEP-6J (6 kA) 4P D 4A	3
02-4006D-PEP-6J	Jistič BONEGA® PEP-6J (6 kA) 4P D 6A	3
02-4008D-PEP-6J	Jistič BONEGA® PEP-6J (6 kA) 4P D 8A	3
02-4010D-PEP-6J	Jistič BONEGA® PEP-6J (6 kA) 4P D 10A	3
02-4013D-PEP-6J	Jistič BONEGA® PEP-6J (6 kA) 4P D 13A	3
02-4015D-PEP-6J	Jistič BONEGA® PEP-6J (6 kA) 4P D 15A	3
02-4016D-PEP-6J	Jistič BONEGA® PEP-6J (6 kA) 4P D 16A	3
02-4020D-PEP-6J	Jistič BONEGA® PEP-6J (6 kA) 4P D 20A	3
02-4023D-PEP-6J	Jistič BONEGA® PEP-6J (6 kA) 4P D 23A	3
02-4025D-PEP-6J	Jistič BONEGA® PEP-6J (6 kA) 4P D 25A	3
02-4032D-PEP-6J	Jistič BONEGA® PEP-6J (6 kA) 4P D 32A	3
02-4040D-PEP-6J	Jistič BONEGA® PEP-6J (6 kA) 4P D 40A	3
02-4050D-PEP-6J	Jistič BONEGA® PEP-6J (6 kA) 4P D 50A	3
02-4063D-PEP-6J	Jistič BONEGA® PEP-6J (6 kA) 4P D 63A	3

JISTIČE BONEGA PEP- 6J		
Objednávací kód	Popis	Balení ks/krabička
Dvoumodulové provedení 1P+ N (6 kA), charakteristika B		
02-201N01B-PEP-6J	Jistič BONEGA® PEP-6J (6 kA) 1P+N B 1A	6
02-201N02B-PEP-6J	Jistič BONEGA® PEP-6J (6 kA) 1P+N B 2A	6
02-201N03B-PEP-6J	Jistič BONEGA® PEP-6J (6 kA) 1P+N B 3A	6
02-201N04B-PEP-6J	Jistič BONEGA® PEP-6J (6 kA) 1P+N B 4A	6
02-201N06B-PEP-6J	Jistič BONEGA® PEP-6J (6 kA) 1P+N B 6A	6
02-201N08B-PEP-6J	Jistič BONEGA® PEP-6J (6 kA) 1P+N B 8A	6
02-201N10B-PEP-6J	Jistič BONEGA® PEP-6J (6 kA) 1P+N B 10A	6
02-201N13B-PEP-6J	Jistič BONEGA® PEP-6J (6 kA) 1P+N B 13A	6
02-201N15B-PEP-6J	Jistič BONEGA® PEP-6J (6 kA) 1P+N B 15A	6
02-201N16B-PEP-6J	Jistič BONEGA® PEP-6J (6 kA) 1P+N B 16A	6
02-201N20B-PEP-6J	Jistič BONEGA® PEP-6J (6 kA) 1P+N B 20A	6
02-201N23B-PEP-6J	Jistič BONEGA® PEP-6J (6 kA) 1P+N B 23A	6
02-201N25B-PEP-6J	Jistič BONEGA® PEP-6J (6 kA) 1P+N B 25A	6
02-201N32B-PEP-6J	Jistič BONEGA® PEP-6J (6 kA) 1P+N B 32A	6
02-201N40B-PEP-6J	Jistič BONEGA® PEP-6J (6 kA) 1P+N B 40A	6
02-201N50B-PEP-6J	Jistič BONEGA® PEP-6J (6 kA) 1P+N B 50A	6
02-201N63B-PEP-6J	Jistič BONEGA® PEP-6J (6 kA) 1P+N B 63A	6
Dvoumodulové provedení 1P + N (6 kA), charakteristika C		
02-201N01C-PEP-6J	Jistič BONEGA® PEP-6J (6 kA) 1P+N C 1A	6
02-201N02C-PEP-6J	Jistič BONEGA® PEP-6J (6 kA) 1P+N C 2A	6
02-201N03C-PEP-6J	Jistič BONEGA® PEP-6J (6 kA) 1P+N C 3A	6
02-201N04C-PEP-6J	Jistič BONEGA® PEP-6J (6 kA) 1P+N C 4A	6
02-201N06C-PEP-6J	Jistič BONEGA® PEP-6J (6 kA) 1P+N C 6A	6
02-201N08C-PEP-6J	Jistič BONEGA® PEP-6J (6 kA) 1P+N C 8A	6
02-201N10C-PEP-6J	Jistič BONEGA® PEP-6J (6 kA) 1P+N C 10A	6
02-201N13C-PEP-6J	Jistič BONEGA® PEP-6J (6 kA) 1P+N C 13A	6
02-201N15C-PEP-6J	Jistič BONEGA® PEP-6J (6 kA) 1P+N C 15A	6
02-201N16C-PEP-6J	Jistič BONEGA® PEP-6J (6 kA) 1P+N C 16A	6
02-201N20C-PEP-6J	Jistič BONEGA® PEP-6J (6 kA) 1P+N C 20A	6
02-201N23C-PEP-6J	Jistič BONEGA® PEP-6J (6 kA) 1P+N C 23A	6
02-201N25C-PEP-6J	Jistič BONEGA® PEP-6J (6 kA) 1P+N C 25A	6
02-201N32C-PEP-6J	Jistič BONEGA® PEP-6J (6 kA) 1P+N C 32A	6
02-201N40C-PEP-6J	Jistič BONEGA® PEP-6J (6 kA) 1P+N C 40A	6
02-201N50C-PEP-6J	Jistič BONEGA® PEP-6J (6 kA) 1P+N C 50A	6
02-201N63C-PEP-6J	Jistič BONEGA® PEP-6J (6 kA) 1P+N C 63A	6
Dvoumodulové provedení 1P + N (6 kA), charakteristika D		
02-201N01D-PEP-6J	Jistič BONEGA® PEP-6J (6 kA) 1P+N D 1A	6
02-201N02D-PEP-6J	Jistič BONEGA® PEP-6J (6 kA) 1P+N D 2A	6
02-201N03D-PEP-6J	Jistič BONEGA® PEP-6J (6 kA) 1P+N D 3A	6
02-201N04D-PEP-6J	Jistič BONEGA® PEP-6J (6 kA) 1P+N D 4A	6
02-201N06D-PEP-6J	Jistič BONEGA® PEP-6J (6 kA) 1P+N D 6A	6
02-201N08D-PEP-6J	Jistič BONEGA® PEP-6J (6 kA) 1P+N D 8A	6
02-201N10D-PEP-6J	Jistič BONEGA® PEP-6J (6 kA) 1P+N D 10A	6
02-201N13D-PEP-6J	Jistič BONEGA® PEP-6J (6 kA) 1P+N D 13A	6
02-201N15D-PEP-6J	Jistič BONEGA® PEP-6J (6 kA) 1P+N D 15A	6
02-201N16D-PEP-6J	Jistič BONEGA® PEP-6J (6 kA) 1P+N D 16A	6
02-201N20D-PEP-6J	Jistič BONEGA® PEP-6J (6 kA) 1P+N D 20A	6
02-201N23D-PEP-6J	Jistič BONEGA® PEP-6J (6 kA) 1P+N D 23A	6
02-201N25D-PEP-6J	Jistič BONEGA® PEP-6J (6 kA) 1P+N D 25A	6
02-201N32D-PEP-6J	Jistič BONEGA® PEP-6J (6 kA) 1P+N D 32A	6
02-201N40D-PEP-6J	Jistič BONEGA® PEP-6J (6 kA) 1P+N D 40A	6
02-201N50D-PEP-6J	Jistič BONEGA® PEP-6J (6 kA) 1P+N D 50A	6
02-201N63D-PEP-6J	Jistič BONEGA® PEP-6J (6 kA) 1P+N D 63A	6

JISTIČE BONEGA PEP- 6J		
Objednávací kód	Popis	Balení ks/krabička
Čtyřmodulové provedení 3P + N (6 kA), charakteristika B		
02-403N01B-PEP-6J	Jistič BONEGA® PEP-6J (6 kA) 3P+N B 1A	3
02-403N02B-PEP-6J	Jistič BONEGA® PEP-6J (6 kA) 3P+N B 2A	3
02-403N03B-PEP-6J	Jistič BONEGA® PEP-6J (6 kA) 3P+N B 3A	3
02-403N04B-PEP-6J	Jistič BONEGA® PEP-6J (6 kA) 3P+N B 4A	3
02-403N06B-PEP-6J	Jistič BONEGA® PEP-6J (6 kA) 3P+N B 6A	3
02-403N08B-PEP-6J	Jistič BONEGA® PEP-6J (6 kA) 3P+N B 8A	3
02-403N10B-PEP-6J	Jistič BONEGA® PEP-6J (6 kA) 3P+N B 10A	3
02-403N13B-PEP-6J	Jistič BONEGA® PEP-6J (6 kA) 3P+N B 13A	3
02-403N15B-PEP-6J	Jistič BONEGA® PEP-6J (6 kA) 3P+N B 15A	3
02-403N16B-PEP-6J	Jistič BONEGA® PEP-6J (6 kA) 3P+N B 16A	3
02-403N20B-PEP-6J	Jistič BONEGA® PEP-6J (6 kA) 3P+N B 20A	3
02-403N23B-PEP-6J	Jistič BONEGA® PEP-6J (6 kA) 3P+N B 23A	3
02-403N25B-PEP-6J	Jistič BONEGA® PEP-6J (6 kA) 3P+N B 25A	3
02-403N32B-PEP-6J	Jistič BONEGA® PEP-6J (6 kA) 3P+N B 32A	3
02-403N40B-PEP-6J	Jistič BONEGA® PEP-6J (6 kA) 3P+N B 40A	3
02-403N50B-PEP-6J	Jistič BONEGA® PEP-6J (6 kA) 3P+N B 50A	3
02-403N63B-PEP-6J	Jistič BONEGA® PEP-6J (6 kA) 3P+N B 63A	3
Čtyřmodulové provedení 3P + N (6 kA), charakteristika C		
02-403N01C-PEP-6J	Jistič BONEGA® PEP-6J (6 kA) 3P+N C 1A	3
02-403N02C-PEP-6J	Jistič BONEGA® PEP-6J (6 kA) 3P+N C 2A	3
02-403N03C-PEP-6J	Jistič BONEGA® PEP-6J (6 kA) 3P+N C 3A	3
02-403N04C-PEP-6J	Jistič BONEGA® PEP-6J (6 kA) 3P+N C 4A	3
02-403N06C-PEP-6J	Jistič BONEGA® PEP-6J (6 kA) 3P+N C 6A	3
02-403N08C-PEP-6J	Jistič BONEGA® PEP-6J (6 kA) 3P+N C 8A	3
02-403N10C-PEP-6J	Jistič BONEGA® PEP-6J (6 kA) 3P+N C 10A	3
02-403N13C-PEP-6J	Jistič BONEGA® PEP-6J (6 kA) 3P+N C 13A	3
02-403N15C-PEP-6J	Jistič BONEGA® PEP-6J (6 kA) 3P+N C 15A	3
02-403N16C-PEP-6J	Jistič BONEGA® PEP-6J (6 kA) 3P+N C 16A	3
02-403N20C-PEP-6J	Jistič BONEGA® PEP-6J (6 kA) 3P+N C 20A	3
02-403N23C-PEP-6J	Jistič BONEGA® PEP-6J (6 kA) 3P+N C 23A	3
02-403N25C-PEP-6J	Jistič BONEGA® PEP-6J (6 kA) 3P+N C 25A	3
02-403N32C-PEP-6J	Jistič BONEGA® PEP-6J (6 kA) 3P+N C 32A	3
02-403N40C-PEP-6J	Jistič BONEGA® PEP-6J (6 kA) 3P+N C 40A	3
02-403N50C-PEP-6J	Jistič BONEGA® PEP-6J (6 kA) 3P+N C 50A	3
02-403N63C-PEP-6J	Jistič BONEGA® PEP-6J (6 kA) 3P+N C 63A	3
Čtyřmodulové provedení 3P + N (6 kA), charakteristika D		
02-403N01D-PEP-6J	Jistič BONEGA® PEP-6J (6 kA) 3P+N D 1A	3
02-403N02D-PEP-6J	Jistič BONEGA® PEP-6J (6 kA) 3P+N D 2A	3
02-403N03D-PEP-6J	Jistič BONEGA® PEP-6J (6 kA) 3P+N D 3A	3
02-403N04D-PEP-6J	Jistič BONEGA® PEP-6J (6 kA) 3P+N D 4A	3
02-403N06D-PEP-6J	Jistič BONEGA® PEP-6J (6 kA) 3P+N D 6A	3
02-403N08D-PEP-6J	Jistič BONEGA® PEP-6J (6 kA) 3P+N D 8A	3
02-403N10D-PEP-6J	Jistič BONEGA® PEP-6J (6 kA) 3P+N D 10A	3
02-403N13D-PEP-6J	Jistič BONEGA® PEP-6J (6 kA) 3P+N D 13A	3
02-403N15D-PEP-6J	Jistič BONEGA® PEP-6J (6 kA) 3P+N D 15A	3
02-403N16D-PEP-6J	Jistič BONEGA® PEP-6J (6 kA) 3P+N D 16A	3
02-403N20D-PEP-6J	Jistič BONEGA® PEP-6J (6 kA) 3P+N D 20A	3
02-403N23D-PEP-6J	Jistič BONEGA® PEP-6J (6 kA) 3P+N D 23A	3
02-403N25D-PEP-6J	Jistič BONEGA® PEP-6J (6 kA) 3P+N D 25A	3
02-403N32D-PEP-6J	Jistič BONEGA® PEP-6J (6 kA) 3P+N D 32A	3
02-403N40D-PEP-6J	Jistič BONEGA® PEP-6J (6 kA) 3P+N D 40A	3
02-403N50D-PEP-6J	Jistič BONEGA® PEP-6J (6 kA) 3P+N D 50A	3
02-403N63D-PEP-6J	Jistič BONEGA® PEP-6J (6 kA) 3P+N D 63A	3

JISTIČE BONEGA® PEP-10J (10 kA)

(vypínací schopnost 10 kA)

do 63 A v charakteristice B, C, D

“Zvyšují bezpečnost a ochranu obvodů na nebývalou úroveň.”



Jističe BONEGA PEP v současnosti patří k nejrychlejším, nejbezpečnějším a nejspolehlivějším jističům na světě.

Dosahují toho díky vyjímečným technickým parametrům. Jejich unikátní konstrukce je patentově chráněna.

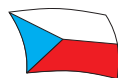

**2 české
patenty**



**ZLATÝ VÝROBEK
VELETRHU BAEL**



ZLATÝ AMPÉR
1. místo v soutěži o nejlepší exponát

CERTIFIKÁTY

CB TEST



Podrobné informace včetně grafů

a oscilogramů najdete na www.bonega.cz.

Výška opěrné části svorky pro uložení vidlicové propojovací lišty od DIN lišty je 33,0 mm.

Výška horní opěrné části svorky od DIN lišty je 19 mm.

Mimořádně malé rozměry (především výška jen 81 mm) nás řadí k nejmenším na světě.

- celková hloubka od západky včetně páčky ve vypnuté poloze 73,23 mm
- celková hloubka od DIN lišty včetně páčky ve vypnuté poloze 67,23 mm
- celková hloubka od DIN lišty po povrch 61,6 mm
- celková hloubka od DIN lišty po povrch svorkové části 43,8 mm
- celková výška tělesa 81 mm + vyčnívající západka v pracovní poloze: 5,2 mm
- výška ovládací části 45 mm
- hloubka horní opěrné části svorky od DIN lišty 19,0 mm
- hloubka opěrné části svorky pro uložení vidlicové propojovací lišty od DIN lišty 33,0 mm
- šířka modulu
 - 1P: 17,6 mm
 - 2P: 35,2 mm
 - 3P: 52,8 mm
 - 4P: 70,4 mm
- horní uživatelská popiska (A):
 - 1P: šířka 15,4 x výška 6,2 x tloušťka 0,3 mm
 - 2P: šířka 33,1 x výška 6,2 x tloušťka 0,3 mm
 - 3P: šířka 50,6 x výška 6,2 x tloušťka 0,3 mm
 - 4P: šířka 68,4 x výška 6,2 x tloušťka 0,3 mm
- dolní a horní montážní popiska (B) šířka 17,6 x výška 4,8 x tloušťka 0,5 mm

V montážní, v rozvaděči zakrytované části zůstává tedy více místa pro vedení a připojování vodičů. Tuto vlastnost lze ocenit především při použití těchto jističů v malých plastových bytových rozvaděcích.

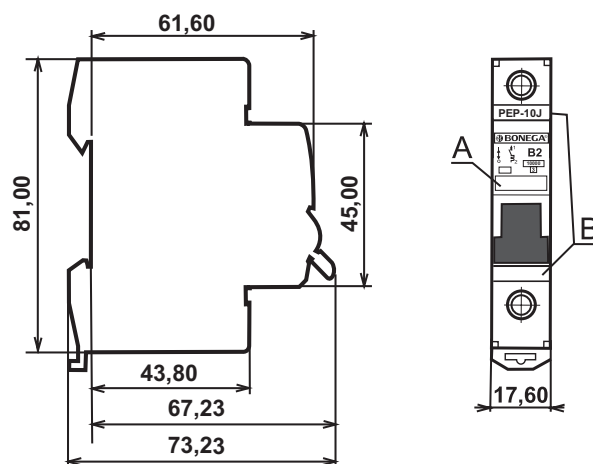

BEZPEČNOSTNÍ PARAMETRY

Rychlost vypnutí (viz. oscilogramy):	3 až 5 ms, a to při maximální zátěži v 10 kA vypínací schopnosti (rovná se téměř rychlosti vypnutí u klasické tavné pojistky)
Vypínací schopnost (jmenovitá zkratová i provozní) podle normy ČSN EN 60898 při 230/400V AC do hodnoty jmenovitého proudu a charakteristiky:	pro PEP 10J - 10 kA (jmenovitá zkratová i provozní) až do 63A v charakteristice B, C, D (viz. zkušební protokol - CB test) jističe PEP-10J vyhovují také zkratovým testům při 600V, kdy musí být dosaženo vypínací schopnosti minimálně 3kA (pro USA, KANADU a speciální provozy)
Třída omezení energie:	3 až do hodnoty 63A jmenovitého proudu v charakteristice D
Bezpečnostní signalizace stavu kontaktů:	optická signalizace skutečného stavu kontaktů (nezávislé na poloze páčky) pomocí červeného/zeleného terčíku s průhledným krytem
Ochrana proti mezifázovému zkratu:	ochrana proti mezifázovému zkratu při vidlicovém propojení několika přístrojů mezi sebou přes hlavičkovou svorku je řešena pomocí izolačních přepážek
Stupeň krytí ze všech stran pro samotný jistič (vyšší ochrana obsluhy):	IP 20 pro samostatný jistič (ze všech stran) - svou konstrukcí chrání před nebezpečným dotykem prstem a před vniknutím cizích malých předmětů, před vniknutím vody je bez ochrany (proti vodě je třeba ochranu řešit až vlastní konstrukcí skříně rozvaděče) IP 40 pro vestavěný jistič - svou konstrukcí chrání před nebezpečným dotykem i nástrojem a před vniknutím cizích velmi drobných předmětů, před vniknutím vody je bez ochrany (proti vodě je třeba ochranu řešit až vlastní konstrukcí skříně rozvaděče)
Možnost plombování páčky:	v poloze zapnuto i vypnuto

MONTÁŽNÍ PARAMETRY

Provozní (montážní) poloha:	libovolná
Montážní teplota:	- 20 °C až +55 °C
Upevnění jističe:	a) rychloupínacím unikátním patentním mechanismem (plastová západka s aretací v krajních polohách) na nosnou DIN lištu EN 50022 o šířce 35 mm s rozdílnou tloušťkou b) na rovnou plochu pomocí dvou šroubů c) jistič má ze spodní strany blokadu proti náklápění na DIN liště při dotahování svorek (svislá stabilizace přístroje na DIN liště)
Vyjmutí z DIN lišty:	z řady již propojených přístrojů pomocí vidličkové nebo hřebenové propojovací lišty lze jističe vyjmout bez nutné celkové demontáže propojovací lišty (max. s mírným průhybem lišty v případě horního propojení), umožňuje to vysunutí unikátního pomocného patentního mechanismu
Přívodní třmenové svorky a jejich připojitelnost:	s blokadou proti nesprávnému vložení vodiče (pomocí závory, která je součástí třmenové svorky) spodní část ve tvaru písmene „U“ , což umožňuje napojení více vodičů o různém průměru spodní pohyblivá i horní pevná část svorky má příčné drážkování (pevnější spojení na větší přechodové ploše) <ul style="list-style-type: none"> • průřez: 2x (8,2 x 7,8 mm) = 63 mm² • obvyklá připojitelnost: 35 mm² plný vodič, 25 mm² slaněný vodič • délka závitu šroubu v třmenové svorce je 3,4 mm • svorka je vyrobena z jednoho kusu plechu a je spojema přeplátováním (zamezení roztržení svorky) • šroub má zamezení proti vypadnutí pro případ vyšroubování ze závitu svorky • poloha svorky umožňuje připojení dvou propojovacích hřebenových lišt
Horní hlavičkové svorky:	<ul style="list-style-type: none"> • umístěny na horní i spodní straně jističe (obecně lze však doporučit propojení jističů vidlicovou lištou především z horní strany do samostatné hlavičkové svorky neboť se tím předchází ohřívání samotného jističe sálavým teplem z lišty = neovlivňuje se tak bimetal) • jsou chráněné proti mezifázovému zkratu plastovou přepážkou, která je však odlomitelná pro možnost uchycení průběžnou pásovou 1P lištou • spodní část hlavy šroubu je s břitem (zamezuje rozevírání vidliček při dotahování) • spodní část hlavy šroubu je kónická směrem k závitu (způsobuje svírání vidlicových propojovacích lišt směrem k dřívku = zamezuje rozevírání vidliček při dotahování)
Krytí svorek:	IP 20
Možnost připojení hliník. vodičů:	ano
Hlava šroubu:	kombinace dvojitého křížování (tzv. POZIDRIVE) a příčné drážky pro plochý šroubovák
Max. dotahovací moment svorek:	4 Nm
Přívod proudu (připojení vstupu pro AC):	libovolně z obou stran (lze měnit vstup s výstupem)
Čelní uživatelský popis:	<p>plocha na čelní straně přístroje (lze popisovat přímo na plast jističe nebo na předem připravené popisky) popis je pod průhledným odklápecím krytem rozměry:</p> <ul style="list-style-type: none"> • 1P: šířka 15,4 x výška 6,2 x tloušťka 0,3 mm • 2P: šířka 33,1 x výška 6,2 x tloušťka 0,3 mm • 3P: šířka 50,6 x výška 6,2 x tloušťka 0,3 mm • 4P: šířka 68,4 x výška 6,2 x tloušťka 0,3 mm <p>materiál: obyčejný kancelářský papír předepsané popisky, které lze uživatelem doplňovat jsou volně ke stažení (ve formátu DOC) na www.bonega.cz</p>

Montážní popis:	na čelní straně ve dvou místech = výhoda čitelnosti při různém výškovém uložení jističů (u otvoru pro šroub) dolní a horní montážní popiska má tyto rozměry: šířka 17,6 x výška 4,8 x tloušťka 0,5 mm předepsané popisky, které lze uživatelem doplňovat jsou volně ke stažení (ve formátu DOC) na www.bonega.cz .
Pevnost obalu:	9 nýtů i u 1P provedení (zamezení rozevírání obalu) dvoudílný obal sestavený pomocí čepování
APLIKAČNÍ PARAMETRY	
1 pólové - jmenovité proudy In	1, 2, 3, 4, 6, 8, 10, 13, 15, 16, 20, 23, 25, 32, 40, 50, 63 A (v char. B, C i D)
2 pólové - jmenovité proudy In	1, 2, 3, 4, 6, 8, 10, 13, 15, 16, 20, 23, 25, 32, 40, 50, 63 A (v char. B, C i D)
3 pólové - jmenovité proudy In	1, 2, 3, 4, 6, 8, 10, 13, 15, 16, 20, 23, 25, 32, 40, 50, 63 A (v char. B, C i D)
4 pólové - jmenovité proudy In	1, 2, 3, 4, 6, 8, 10, 13, 15, 16, 20, 23, 25, 32, 40, 50, 63 A (v char. B, C i D)
1 pólové + vypínač (1P+N) - jmenovité proudy In	1, 2, 3, 4, 6, 8, 10, 13, 15, 16, 20, 23, 25, 32, 40, 50, 63 A (v char. B, C i D)
3 pólové + vypínač (1P+N) - jmenovité proudy In	1, 2, 3, 4, 6, 8, 10, 13, 15, 16, 20, 23, 25, 32, 40, 50, 63 A (v char. B, C i D)
Provedení v charakteristikách:	B, C, D, Z (K, S) s fixním nastavením
Charakteristika:	B (resp. L), dříve také „V“. Nastavení reakce zkratové spouště je v násobku 3 In až 5 In. Slouží především pro jištění elektrických obvodů se zařízeními, která nezpůsobují proudové rázy (světelné a zásuvkové obvody atd.) C (resp. U), dříve také „K“. Nastavení reakce zkratové spouště je v násobku 5 In až 10 In. Slouží především pro jištění elektrických obvodů se zařízeními, která způsobují proudové rázy (žárovkové skupiny, motory atd.) D (resp. M), dříve také „----“. Nastavení reakce zkratové spouště je v násobku 10 In až 20 In. Slouží především pro jištění elektrických obvodů se zařízeními, která způsobují vysoké proudové rázy (transformátory, 2-pólové motory, motory s těžkým rozběhem, obvody s velkými indukčnostmi, atd.) Připravujeme skupiny: Z - nastavení reakce zkratové spouště je v násobku 2 In x 3 In K - nastavení reakce zkratové spouště je v násobku 8 In x 12 In S - nastavení reakce zkratové spouště je v násobku 13 In x 17 In
Jmenovité napětí:	1 P (pólové) pro AC ~ 230/400 V 50/60 Hz, pro DC = 60 V 3 P (pólové) ~ 400 V 50/60 Hz
Maximální předřazená pojistka proti zkratu:	100 A gG (>10 kA)
Příslušenství:	signalizační kontakty, podpěťové spouště, napěťové spouště
Provozní teplota okolí:	- 30 °C až +60 °C (- 5 °C až +40 °C podle nařízení ČSN EN 60898)
Kalibrační teplota:	+30 °C podle ČSN (po dohodě lze i jinak)
Funkčnost při 50 i 60 Hz:	ano
Současné spínání všech fází u vícemodulových provedení (výhodné pro rozběh motorů):	ano
Provoz pro 110V AC:	ano
Splnění požadavků rozvodných závodů na nerozebíratelnost:	ano
Splnění požadavků rozvodných závodů u 3 pólového provedení na nemožnost sepnutí jističe bez jedné fáze:	ano

Propojitelnost hřebenovou lištou s jinými jističi s vypínací schopností 10 kA (s případným malým prohnutím lišt)	shodně s ABB S 201 M, BONEGA-EV-6J, CHINT NB1-63, MERLIN GERIN C60H multi 9, SEZ RI61, s prohnutím hřebenového kontaktu s Doepke DLS5, FELTEN, GEYER EC 110 BB, MOELLER PL7, s delšími kontakty i s OEZ LSN
Propojitelnost vidlicovou lištou s jinými jističi s vypínací schopností 10 kA (s případným malým prohnutím lišt)	shodně s BONEGA-EV-6J, CHINT NB1-63, SEZ RI61 a s prohnutím vidlice s Doepke DLS5, FELTEN, GEYER EC 110 BB, MOELLER PL7
Propojitelnost hřebenovou lištou s jinými jističi s vypínací schopností 6 kA (s případným malým prohnutím lišt)	shodně s jističi BONEGA EV-6J, SEZ PRe61, s prohnutím hřebenového kontaktu s FELTEN, KANIA C45, LEGRAND 032 68, MERLIN GERIN Domae, MOELLER PL6, SCHRACK BF098110, s delšími kontakty i s OEZ LSE, SIEMENS 5SX21
Propojitelnost vidlicovou lištou s jinými jističi s vypínací schopností 6 kA (s případným malým prohnutím lišt)	shodně s jističi BONEGA EV-6J, SEZ PRe61 a s prohnutím vidlice s HAGER MC 110A, LEGRAND 032 68 MERLIN GERIN Domae, FELTEN, MOELLER PL6
PROVOZNÍ PARAMETRY	
Kontakty:	mžikové spínání kontaktů zamezující opalování kontaktů (prodlužující elektrickou i mechanickou životnost jističe)
Testování:	každého kusu při výrobě
Odvod tepla:	odvětrání „ komínovým efektem “ pomocí drážek mezi jednotlivými moduly (zvyšuje provozní stabilitu a spolehlivost)
Životnost mechanická:	>= 20 000 cyklů (zapnutí a vypnutí)
Životnost elektrická:	>= 20 000 cyklů (zapnutí a vypnutí)
Vyráběny podle normy:	ČSN EN 60898
Záruka:	3 ROKY
UŽIVATELSKÉ A OBCHODNÍ PARAMETRY:	
Signalizace poruchy:	pomocí středové polohy páčky
Chráněná signalizace stavu kontaktů:	zakrytovaná průhledným krytem proti nežádoucímu mechanickému zablokování zvenčí a zamezení neoprávněným reklamacím
Ocenění:	Zlatý AMPER 2005 a BAEL 2005
Platné patenty (počet):	ano (2)
Popis - patent 1:	zhášecí komora
Popis - patent 2:	vypínací mechanismus
Skladovací teplota:	- 40 °C až + 85 °C
Průmyslová ochrana:	jistič je chráněn jako průmyslový vzor
Rychlost dodání v pracovních dnech:	do 48 hodin

BAREVNÉ PÁČKY:

Pro přehlednost v rozvaděčích dodáváme standardně jističe s rozlišením hodnot jmenovitých proudů pomocí barevných páček v souladu s barvami vložek závitových pojistek.	0,2 A - 1,6 A	černá	16 A	šedá
	2 A	růžová	20 A	modrá
	4 A	hnědá	25 A	žlutá
	6 A	zelená	32 A	fialová
	8 A	světle zelená	40 A	černá
	10 A	červená	50 A	bílá
	13 A	písková	63 A	měděná

Lze dodat i jen s páčkami v černém provedení

INFORMACE PRO PROJEKTOVÁNÍ

Jmenovitý proud jističe (A)	Vnitřní odpor (mOhm)	Ztrátový výkon (W)	Max. imped. vyp. smyčky (Ohm)			Tepelná korekce jmenovitých proudů				
			Char. B	Char. C	Char. D	Okolní teplota 20 °C	Okolní teplota 30 °C	Okolní teplota 40 °C	Okolní teplota 50 °C	Okolní teplota 60 °C
1	1215,69	1,24	46,20	25,70	14,40	1,05	1	0,95	0,90	0,85
2	343,28	1,38	21,60	12,02	6,73	2,08	2	1,92	1,84	1,74
3	128,09	1,15	16,90	9,40	5,26	3,18	3	2,82	2,61	2,37
4	105,53	1,68	10,68	5,94	3,33	4,24	4	3,76	3,52	3,24
6	29,22	1,08	7,14	3,97	2,22	6,24	6	5,76	5,52	5,30
10	14,49	1,55	3,87	2,15	1,21	10,60	10	9,30	8,60	7,80
16	10,00	2,56	2,24	1,25	0,70	16,80	16	15,20	14,20	13,30
20	8,02	3,32	1,55	0,86	0,48	21,00	20	19,00	17,80	16,80
25	3,11	2,00	2,43	1,35	0,76	26,20	25	23,70	22,20	20,70
32	3,05	3,17	1,27	0,71	0,40	33,50	32	30,40	28,40	27,50
40	2,16	3,40	0,60	0,33	0,19	42,00	40	38,00	35,60	33,20
50	1,65	4,20	0,71	0,39	0,22	52,50	50	47,40	44,00	40,50
63	1,68	6,30	0,47	0,26	0,15	66,20	63	58,00	54,20	49,20

Tepelná spoušť – vypínací charakteristiky jističů do 63 A čas-proud

Zk.	Typ	Zkušební proud	Počáteční stav	Meze vypínací nebo nevypínací doby	Dosažený výsledek	Poznámky
a	B,C,D	$1,13 I_n$	studený*	$t \geq 1 \text{ h } (I_n \leq 63 \text{ A})$	nesmí vypnout	
b	B,C,D	$1,45 I_n$	ihned po zkoušce a	$t < 1 \text{ h } (I_n \leq 63 \text{ A})$	musí vypnout	Proud nepřetržitě se zvyšující během 5 s
c	B,C,D	$2,55 I_n$	studený *	$1 \text{ s} < t < 60 \text{ s } (I_n \leq 32 \text{ A})$ $1 \text{ s} < t < 120 \text{ s } (I_n > 32 \text{ A})$	musí vypnout	
d	B C D	$3 I_n$ $5 I_n$ $10 I_n$	studený*	$t \geq 0,1 \text{ s}$	nesmí vypnout	Proud dosažený zapnutím pomocného spínače
e	B C D	$5 I_n$ $10 I_n$ $20 I_n$	studený*	$t < 0,1 \text{ s}$	musí vypnout	Proud dosažený zapnutím pomocného spínače

* Výraz „studený stav“ znamená bez předchozího zatížení při referenční kalibrační teplotě

JISTIČE BONEGA PEP- 10J		
Objednávací kód	Popis	Balení ks/krabička
Jednomodulové provedení (10 kA), charakteristika: B		
03-1001B-PEP-10J	Jistič BONEGA® PEP-10J (10 kA) 1P B 1A	12
03-1002B-PEP-10J	Jistič BONEGA® PEP-10J (10 kA) 1P B 2A	12
03-1003B-PEP-10J	Jistič BONEGA® PEP-10J (10 kA) 1P B 3A	12
03-1004B-PEP-10J	Jistič BONEGA® PEP-10J (10 kA) 1P B 4A	12
03-1006B-PEP-10J	Jistič BONEGA® PEP-10J (10 kA) 1P B 6A	12
03-1008B-PEP-10J	Jistič BONEGA® PEP-10J (10 kA) 1P B 8A	12
03-1010B-PEP-10J	Jistič BONEGA® PEP-10J (10 kA) 1P B 10A	12
03-1013B-PEP-10J	Jistič BONEGA® PEP-10J (10 kA) 1P B 13A	12
03-1015B-PEP-10J	Jistič BONEGA® PEP-10J (10 kA) 1P B 15A	12
03-1016B-PEP-10J	Jistič BONEGA® PEP-10J (10 kA) 1P B 16A	12
03-1020B-PEP-10J	Jistič BONEGA® PEP-10J (10 kA) 1P B 20A	12
03-1023B-PEP-10J	Jistič BONEGA® PEP-10J (10 kA) 1P B 23A	12
03-1025B-PEP-10J	Jistič BONEGA® PEP-10J (10 kA) 1P B 25A	12
03-1032B-PEP-10J	Jistič BONEGA® PEP-10J (10 kA) 1P B 32A	12
03-1040B-PEP-10J	Jistič BONEGA® PEP-10J (10 kA) 1P B 40A	12
03-1050B-PEP-10J	Jistič BONEGA® PEP-10J (10 kA) 1P B 50A	12
03-1063B-PEP-10J	Jistič BONEGA® PEP-10J (10 kA) 1P B 63A	12
Jednomodulové provedení (10 kA), charakteristika: C		
03-1001C-PEP-10J	Jistič BONEGA® PEP-10J (10 kA) 1P C 1A	12
03-1002C-PEP-10J	Jistič BONEGA® PEP-10J (10 kA) 1P C 2A	12
03-1003C-PEP-10J	Jistič BONEGA® PEP-10J (10 kA) 1P C 3A	12
03-1004C-PEP-10J	Jistič BONEGA® PEP-10J (10 kA) 1P C 4A	12
03-1006C-PEP-10J	Jistič BONEGA® PEP-10J (10 kA) 1P C 6A	12
03-1008C-PEP-10J	Jistič BONEGA® PEP-10J (10 kA) 1P C 8A	12
03-1010C-PEP-10J	Jistič BONEGA® PEP-10J (10 kA) 1P C 10A	12
03-1013C-PEP-10J	Jistič BONEGA® PEP-10J (10 kA) 1P C 13A	12
03-1015C-PEP-10J	Jistič BONEGA® PEP-10J (10 kA) 1P C 15A	12
03-1016C-PEP-10J	Jistič BONEGA® PEP-10J (10 kA) 1P C 16A	12
03-1020C-PEP-10J	Jistič BONEGA® PEP-10J (10 kA) 1P C 20A	12
03-1023C-PEP-10J	Jistič BONEGA® PEP-10J (10 kA) 1P C 23A	12
03-1025C-PEP-10J	Jistič BONEGA® PEP-10J (10 kA) 1P C 25A	12
03-1032C-PEP-10J	Jistič BONEGA® PEP-10J (10 kA) 1P C 32A	12
03-1040C-PEP-10J	Jistič BONEGA® PEP-10J (10 kA) 1P C 40A	12
03-1050C-PEP-10J	Jistič BONEGA® PEP-10J (10 kA) 1P C 50A	12
03-1063C-PEP-10J	Jistič BONEGA® PEP-10J (10 kA) 1P C 63A	12
Jednomodulové provedení (10 kA), charakteristika: D		
03-1001D-PEP-10J	Jistič BONEGA® PEP-10J (10 kA) 1P D 1A	12
03-1002D-PEP-10J	Jistič BONEGA® PEP-10J (10 kA) 1P D 2A	12
03-1003D-PEP-10J	Jistič BONEGA® PEP-10J (10 kA) 1P D 3A	12
03-1004D-PEP-10J	Jistič BONEGA® PEP-10J (10 kA) 1P D 4A	12
03-1006D-PEP-10J	Jistič BONEGA® PEP-10J (10 kA) 1P D 6A	12
03-1008D-PEP-10J	Jistič BONEGA® PEP-10J (10 kA) 1P D 8A	12
03-1010D-PEP-10J	Jistič BONEGA® PEP-10J (10 kA) 1P D 10A	12
03-1013D-PEP-10J	Jistič BONEGA® PEP-10J (10 kA) 1P D 13A	12
03-1015D-PEP-10J	Jistič BONEGA® PEP-10J (10 kA) 1P D 15A	12
03-1016D-PEP-10J	Jistič BONEGA® PEP-10J (10 kA) 1P D 16A	12
03-1020D-PEP-10J	Jistič BONEGA® PEP-10J (10 kA) 1P D 20A	12
03-1023D-PEP-10J	Jistič BONEGA® PEP-10J (10 kA) 1P D 23A	12
03-1025D-PEP-10J	Jistič BONEGA® PEP-10J (10 kA) 1P D 25A	12
03-1032D-PEP-10J	Jistič BONEGA® PEP-10J (10 kA) 1P D 32A	12
03-1040D-PEP-10J	Jistič BONEGA® PEP-10J (10 kA) 1P D 40A	12
03-1050D-PEP-10J	Jistič BONEGA® PEP-10J (10 kA) 1P D 50A	12
03-1063D-PEP-10J	Jistič BONEGA® PEP-10J (10 kA) 1P D 63A	12

JISTIČE BONEGA PEP- 10J		
Objednávací kód	Popis	Balení ks/krabíčka
Jednomodulové provedení (10 kA), charakteristika: Z		
03-1001Z-PEP-10J	Jistič BONEGA® PEP-10J (10 kA) 1P Z 1A	12
03-1002Z-PEP-10J	Jistič BONEGA® PEP-10J (10 kA) 1P Z 2A	12
03-1003Z-PEP-10J	Jistič BONEGA® PEP-10J (10 kA) 1P Z 3A	12
03-1004Z-PEP-10J	Jistič BONEGA® PEP-10J (10 kA) 1P Z 4A	12
03-1006Z-PEP-10J	Jistič BONEGA® PEP-10J (10 kA) 1P Z 6A	12
03-1008Z-PEP-10J	Jistič BONEGA® PEP-10J (10 kA) 1P Z 8A	12
03-1010Z-PEP-10J	Jistič BONEGA® PEP-10J (10 kA) 1P Z 10A	12
03-1013Z-PEP-10J	Jistič BONEGA® PEP-10J (10 kA) 1P Z 13A	12
03-1015Z-PEP-10J	Jistič BONEGA® PEP-10J (10 kA) 1P Z 15A	12
03-1016Z-PEP-10J	Jistič BONEGA® PEP-10J (10 kA) 1P Z 16A	12
03-1020Z-PEP-10J	Jistič BONEGA® PEP-10J (10 kA) 1P Z 20A	12
03-1023Z-PEP-10J	Jistič BONEGA® PEP-10J (10 kA) 1P Z 23A	12
03-1025Z-PEP-10J	Jistič BONEGA® PEP-10J (10 kA) 1P Z 25A	12
03-1032Z-PEP-10J	Jistič BONEGA® PEP-10J (10 kA) 1P Z 32A	12
03-1040Z-PEP-10J	Jistič BONEGA® PEP-10J (10 kA) 1P Z 40A	12
03-1050Z-PEP-10J	Jistič BONEGA® PEP-10J (10 kA) 1P Z 50A	12
03-1063Z-PEP-10J	Jistič BONEGA® PEP-10J (10 kA) 1P Z 63A	12
Dvoumodulové provedení (10 kA), charakteristika: B		
03-2001B-PEP-10J	Jistič BONEGA® PEP-10J (10 kA) 2P B 1A	6
03-2002B-PEP-10J	Jistič BONEGA® PEP-10J (10 kA) 2P B 2A	6
03-2003B-PEP-10J	Jistič BONEGA® PEP-10J (10 kA) 2P B 3A	6
03-2004B-PEP-10J	Jistič BONEGA® PEP-10J (10 kA) 2P B 4A	6
03-2006B-PEP-10J	Jistič BONEGA® PEP-10J (10 kA) 2P B 6A	6
03-2008B-PEP-10J	Jistič BONEGA® PEP-10J (10 kA) 2P B 8A	6
03-2010B-PEP-10J	Jistič BONEGA® PEP-10J (10 kA) 2P B 10A	6
03-2013B-PEP-10J	Jistič BONEGA® PEP-10J (10 kA) 2P B 13A	6
03-2015B-PEP-10J	Jistič BONEGA® PEP-10J (10 kA) 2P B 15A	6
03-2016B-PEP-10J	Jistič BONEGA® PEP-10J (10 kA) 2P B 16A	6
03-2020B-PEP-10J	Jistič BONEGA® PEP-10J (10 kA) 2P B 20A	6
03-2023B-PEP-10J	Jistič BONEGA® PEP-10J (10 kA) 2P B 23A	6
03-2025B-PEP-10J	Jistič BONEGA® PEP-10J (10 kA) 2P B 25A	6
03-2032B-PEP-10J	Jistič BONEGA® PEP-10J (10 kA) 2P B 32A	6
03-2040B-PEP-10J	Jistič BONEGA® PEP-10J (10 kA) 2P B 40A	6
03-2050B-PEP-10J	Jistič BONEGA® PEP-10J (10 kA) 2P B 50A	6
03-2063B-PEP-10J	Jistič BONEGA® PEP-10J (10 kA) 2P B 63A	6
Dvoumodulové provedení (10 kA), charakteristika: C		
03-2001C-PEP-10J	Jistič BONEGA® PEP-10J (10 kA) 2P C 1A	6
03-2002C-PEP-10J	Jistič BONEGA® PEP-10J (10 kA) 2P C 2A	6
03-2003C-PEP-10J	Jistič BONEGA® PEP-10J (10 kA) 2P C 3A	6
03-2004C-PEP-10J	Jistič BONEGA® PEP-10J (10 kA) 2P C 4A	6
03-2006C-PEP-10J	Jistič BONEGA® PEP-10J (10 kA) 2P C 6A	6
03-2008C-PEP-10J	Jistič BONEGA® PEP-10J (10 kA) 2P C 8A	6
03-2010C-PEP-10J	Jistič BONEGA® PEP-10J (10 kA) 2P C 10A	6
03-2013C-PEP-10J	Jistič BONEGA® PEP-10J (10 kA) 2P C 13A	6
03-2015C-PEP-10J	Jistič BONEGA® PEP-10J (10 kA) 2P C 15A	6
03-2016C-PEP-10J	Jistič BONEGA® PEP-10J (10 kA) 2P C 16A	6
03-2020C-PEP-10J	Jistič BONEGA® PEP-10J (10 kA) 2P C 20A	6
03-2023C-PEP-10J	Jistič BONEGA® PEP-10J (10 kA) 2P C 23A	6
03-2025C-PEP-10J	Jistič BONEGA® PEP-10J (10 kA) 2P C 25A	6
03-2032C-PEP-10J	Jistič BONEGA® PEP-10J (10 kA) 2P C 32A	6
03-2040C-PEP-10J	Jistič BONEGA® PEP-10J (10 kA) 2P C 40A	6
03-2050C-PEP-10J	Jistič BONEGA® PEP-10J (10 kA) 2P C 50A	6
03-2063C-PEP-10J	Jistič BONEGA® PEP-10J (10 kA) 2P C 63A	6

JISTIČE BONEGA PEP- 10J		
Objednávací kód	Popis	Balení ks/krabička
Dvoumodulové provedení (10 kA), charakteristika: D		
03-2001D-PEP-10J	Jistič BONEGA® PEP-10J (10 kA) 2P D 1A	6
03-2002D-PEP-10J	Jistič BONEGA® PEP-10J (10 kA) 2P D 2A	6
03-2003D-PEP-10J	Jistič BONEGA® PEP-10J (10 kA) 2P D 3A	6
03-2004D-PEP-10J	Jistič BONEGA® PEP-10J (10 kA) 2P D 4A	6
03-2006D-PEP-10J	Jistič BONEGA® PEP-10J (10 kA) 2P D 6A	6
03-2008D-PEP-10J	Jistič BONEGA® PEP-10J (10 kA) 2P D 8A	6
03-2010D-PEP-10J	Jistič BONEGA® PEP-10J (10 kA) 2P D 10A	6
03-2013D-PEP-10J	Jistič BONEGA® PEP-10J (10 kA) 2P D 13A	6
03-2015D-PEP-10J	Jistič BONEGA® PEP-10J (10 kA) 2P D 15A	6
03-2016D-PEP-10J	Jistič BONEGA® PEP-10J (10 kA) 2P D 16A	6
03-2020D-PEP-10J	Jistič BONEGA® PEP-10J (10 kA) 2P D 20A	6
03-2023D-PEP-10J	Jistič BONEGA® PEP-10J (10 kA) 2P D 23A	6
03-2025D-PEP-10J	Jistič BONEGA® PEP-10J (10 kA) 2P D 25A	6
03-2032D-PEP-10J	Jistič BONEGA® PEP-10J (10 kA) 2P D 32A	6
03-2040D-PEP-10J	Jistič BONEGA® PEP-10J (10 kA) 2P D 40A	6
03-2050D-PEP-10J	Jistič BONEGA® PEP-10J (10 kA) 2P D 50A	6
03-2063D-PEP-10J	Jistič BONEGA® PEP-10J (10 kA) 2P D 63A	6
Dvoumodulové provedení (10 kA), charakteristika: Z		
03-2001Z-PEP-10J	Jistič BONEGA® PEP-10J (10 kA) 2P Z 1A	6
03-2002Z-PEP-10J	Jistič BONEGA® PEP-10J (10 kA) 2P Z 2A	6
03-2003Z-PEP-10J	Jistič BONEGA® PEP-10J (10 kA) 2P Z 3A	6
03-2004Z-PEP-10J	Jistič BONEGA® PEP-10J (10 kA) 2P Z 4A	6
03-2006Z-PEP-10J	Jistič BONEGA® PEP-10J (10 kA) 2P Z 6A	6
03-2008Z-PEP-10J	Jistič BONEGA® PEP-10J (10 kA) 2P Z 8A	6
03-2010Z-PEP-10J	Jistič BONEGA® PEP-10J (10 kA) 2P Z 10A	6
03-2013Z-PEP-10J	Jistič BONEGA® PEP-10J (10 kA) 2P Z 13A	6
03-2015Z-PEP-10J	Jistič BONEGA® PEP-10J (10 kA) 2P Z 15A	6
03-2016Z-PEP-10J	Jistič BONEGA® PEP-10J (10 kA) 2P Z 16A	6
03-2020Z-PEP-10J	Jistič BONEGA® PEP-10J (10 kA) 2P Z 20A	6
03-2023Z-PEP-10J	Jistič BONEGA® PEP-10J (10 kA) 2P Z 23A	6
03-2025Z-PEP-10J	Jistič BONEGA® PEP-10J (10 kA) 2P Z 25A	6
03-2032Z-PEP-10J	Jistič BONEGA® PEP-10J (10 kA) 2P Z 32A	6
03-2040Z-PEP-10J	Jistič BONEGA® PEP-10J (10 kA) 2P Z 40A	6
03-2050Z-PEP-10J	Jistič BONEGA® PEP-10J (10 kA) 2P Z 50A	6
03-2063Z-PEP-10J	Jistič BONEGA® PEP-10J (10 kA) 2P Z 63A	6
Třímodulové provedení (10 kA), charakteristika: B		
03-3001B-PEP-10J	Jistič BONEGA® PEP-10J (10 kA) 3P B 1A	4
03-3002B-PEP-10J	Jistič BONEGA® PEP-10J (10 kA) 3P B 2A	4
03-3003B-PEP-10J	Jistič BONEGA® PEP-10J (10 kA) 3P B 3A	4
03-3004B-PEP-10J	Jistič BONEGA® PEP-10J (10 kA) 3P B 4A	4
03-3006B-PEP-10J	Jistič BONEGA® PEP-10J (10 kA) 3P B 6A	4
03-3008B-PEP-10J	Jistič BONEGA® PEP-10J (10 kA) 3P B 8A	4
03-3010B-PEP-10J	Jistič BONEGA® PEP-10J (10 kA) 3P B 10A	4
03-3013B-PEP-10J	Jistič BONEGA® PEP-10J (10 kA) 3P B 13A	4
03-3015B-PEP-10J	Jistič BONEGA® PEP-10J (10 kA) 3P B 15A	4
03-3016B-PEP-10J	Jistič BONEGA® PEP-10J (10 kA) 3P B 16A	4
03-3020B-PEP-10J	Jistič BONEGA® PEP-10J (10 kA) 3P B 20A	4
03-3023B-PEP-10J	Jistič BONEGA® PEP-10J (10 kA) 3P B 23A	4
03-3025B-PEP-10J	Jistič BONEGA® PEP-10J (10 kA) 3P B 25A	4
03-3032B-PEP-10J	Jistič BONEGA® PEP-10J (10 kA) 3P B 32A	4
03-3040B-PEP-10J	Jistič BONEGA® PEP-10J (10 kA) 3P B 40A	4
03-3050B-PEP-10J	Jistič BONEGA® PEP-10J (10 kA) 3P B 50A	4
03-3063B-PEP-10J	Jistič BONEGA® PEP-10J (10 kA) 3P B 63A	4

JISTIČE BONEGA PEP- 10J		
Objednávací kód	Popis	Balení ks/krabička
Třímódulové provedení (10 kA), charakteristika: C		
03-3001C-PEP-10J	Jistič BONEGA® PEP-10J (10 kA) 3P C 1A	4
03-3002C-PEP-10J	Jistič BONEGA® PEP-10J (10 kA) 3P C 2A	4
03-3003C-PEP-10J	Jistič BONEGA® PEP-10J (10 kA) 3P C 3A	4
03-3004C-PEP-10J	Jistič BONEGA® PEP-10J (10 kA) 3P C 4A	4
03-3006C-PEP-10J	Jistič BONEGA® PEP-10J (10 kA) 3P C 6A	4
03-3008C-PEP-10J	Jistič BONEGA® PEP-10J (10 kA) 3P C 8A	4
03-3010C-PEP-10J	Jistič BONEGA® PEP-10J (10 kA) 3P C 10A	4
03-3013C-PEP-10J	Jistič BONEGA® PEP-10J (10 kA) 3P C 13A	4
03-3015C-PEP-10J	Jistič BONEGA® PEP-10J (10 kA) 3P C 15A	4
03-3016C-PEP-10J	Jistič BONEGA® PEP-10J (10 kA) 3P C 16A	4
03-3020C-PEP-10J	Jistič BONEGA® PEP-10J (10 kA) 3P C 20A	4
03-3023C-PEP-10J	Jistič BONEGA® PEP-10J (10 kA) 3P C 23A	4
03-3025C-PEP-10J	Jistič BONEGA® PEP-10J (10 kA) 3P C 25A	4
03-3032C-PEP-10J	Jistič BONEGA® PEP-10J (10 kA) 3P C 32A	4
03-3040C-PEP-10J	Jistič BONEGA® PEP-10J (10 kA) 3P C 40A	4
03-3050C-PEP-10J	Jistič BONEGA® PEP-10J (10 kA) 3P C 50A	4
03-3063C-PEP-10J	Jistič BONEGA® PEP-10J (10 kA) 3P C 63A	4
Třímódulové provedení (10 kA), charakteristika: D		
03-3001D-PEP-10J	Jistič BONEGA® PEP-10J (10 kA) 3P D 1A	4
03-3002D-PEP-10J	Jistič BONEGA® PEP-10J (10 kA) 3P D 2A	4
03-3003D-PEP-10J	Jistič BONEGA® PEP-10J (10 kA) 3P D 3A	4
03-3004D-PEP-10J	Jistič BONEGA® PEP-10J (10 kA) 3P D 4A	4
03-3006D-PEP-10J	Jistič BONEGA® PEP-10J (10 kA) 3P D 6A	4
03-3008D-PEP-10J	Jistič BONEGA® PEP-10J (10 kA) 3P D 8A	4
03-3010D-PEP-10J	Jistič BONEGA® PEP-10J (10 kA) 3P D 10A	4
03-3013D-PEP-10J	Jistič BONEGA® PEP-10J (10 kA) 3P D 13A	4
03-3015D-PEP-10J	Jistič BONEGA® PEP-10J (10 kA) 3P D 15A	4
03-3016D-PEP-10J	Jistič BONEGA® PEP-10J (10 kA) 3P D 16A	4
03-3020D-PEP-10J	Jistič BONEGA® PEP-10J (10 kA) 3P D 20A	4
03-3023D-PEP-10J	Jistič BONEGA® PEP-10J (10 kA) 3P D 23A	4
03-3025D-PEP-10J	Jistič BONEGA® PEP-10J (10 kA) 3P D 25A	4
03-3032D-PEP-10J	Jistič BONEGA® PEP-10J (10 kA) 3P D 32A	4
03-3040D-PEP-10J	Jistič BONEGA® PEP-10J (10 kA) 3P D 40A	4
03-3050D-PEP-10J	Jistič BONEGA® PEP-10J (10 kA) 3P D 50A	4
03-3063D-PEP-10J	Jistič BONEGA® PEP-10J (10 kA) 3P D 63A	4
Třímódulové provedení (10 kA), charakteristika: Z		
03-3001Z-PEP-10J	Jistič BONEGA® PEP-10J (10 kA) 3P Z 1A	4
03-3002Z-PEP-10J	Jistič BONEGA® PEP-10J (10 kA) 3P Z 2A	4
03-3003Z-PEP-10J	Jistič BONEGA® PEP-10J (10 kA) 3P Z 3A	4
03-3004Z-PEP-10J	Jistič BONEGA® PEP-10J (10 kA) 3P Z 4A	4
03-3006Z-PEP-10J	Jistič BONEGA® PEP-10J (10 kA) 3P Z 6A	4
03-3008Z-PEP-10J	Jistič BONEGA® PEP-10J (10 kA) 3P Z 8A	4
03-3010Z-PEP-10J	Jistič BONEGA® PEP-10J (10 kA) 3P Z 10A	4
03-3013Z-PEP-10J	Jistič BONEGA® PEP-10J (10 kA) 3P Z 13A	4
03-3015Z-PEP-10J	Jistič BONEGA® PEP-10J (10 kA) 3P Z 15A	4
03-3016Z-PEP-10J	Jistič BONEGA® PEP-10J (10 kA) 3P Z 16A	4
03-3020Z-PEP-10J	Jistič BONEGA® PEP-10J (10 kA) 3P Z 20A	4
03-3023Z-PEP-10J	Jistič BONEGA® PEP-10J (10 kA) 3P Z 23A	4
03-3025Z-PEP-10J	Jistič BONEGA® PEP-10J (10 kA) 3P Z 25A	4
03-3032Z-PEP-10J	Jistič BONEGA® PEP-10J (10 kA) 3P Z 32A	4
03-3040Z-PEP-10J	Jistič BONEGA® PEP-10J (10 kA) 3P Z 40A	4
03-3050Z-PEP-10J	Jistič BONEGA® PEP-10J (10 kA) 3P Z 50A	4
03-3063Z-PEP-10J	Jistič BONEGA® PEP-10J (10 kA) 3P Z 63A	4

JISTIČE BONEGA PEP- 10J		
Objednávací kód	Popis	Balení ks/krabička
Čtyřmodulové provedení (10 kA), charakteristika: B		
03-4001B-PEP-10J	Jistič BONEGA® PEP-10J (10 kA) 4P B 1A	3
03-4002B-PEP-10J	Jistič BONEGA® PEP-10J (10 kA) 4P B 2A	3
03-4003B-PEP-10J	Jistič BONEGA® PEP-10J (10 kA) 4P B 3A	3
03-4004B-PEP-10J	Jistič BONEGA® PEP-10J (10 kA) 4P B 4A	3
03-4006B-PEP-10J	Jistič BONEGA® PEP-10J (10 kA) 4P B 6A	3
03-4008B-PEP-10J	Jistič BONEGA® PEP-10J (10 kA) 4P B 8A	3
03-4010B-PEP-10J	Jistič BONEGA® PEP-10J (10 kA) 4P B 10A	3
03-4013B-PEP-10J	Jistič BONEGA® PEP-10J (10 kA) 4P B 13A	3
03-4015B-PEP-10J	Jistič BONEGA® PEP-10J (10 kA) 4P B 15A	3
03-4016B-PEP-10J	Jistič BONEGA® PEP-10J (10 kA) 4P B 16A	3
03-4020B-PEP-10J	Jistič BONEGA® PEP-10J (10 kA) 4P B 20A	3
03-4023B-PEP-10J	Jistič BONEGA® PEP-10J (10 kA) 4P B 23A	3
03-4025B-PEP-10J	Jistič BONEGA® PEP-10J (10 kA) 4P B 25A	3
03-4032B-PEP-10J	Jistič BONEGA® PEP-10J (10 kA) 4P B 32A	3
03-4040B-PEP-10J	Jistič BONEGA® PEP-10J (10 kA) 4P B 40A	3
03-4050B-PEP-10J	Jistič BONEGA® PEP-10J (10 kA) 4P B 50A	3
03-4063B-PEP-10J	Jistič BONEGA® PEP-10J (10 kA) 4P B 63A	3
Čtyřmodulové provedení (10 kA), charakteristika: C		
03-4001C-PEP-10J	Jistič BONEGA® PEP-10J (10 kA) 4P C 1A	3
03-4002C-PEP-10J	Jistič BONEGA® PEP-10J (10 kA) 4P C 2A	3
03-4003C-PEP-10J	Jistič BONEGA® PEP-10J (10 kA) 4P C 3A	3
03-4004C-PEP-10J	Jistič BONEGA® PEP-10J (10 kA) 4P C 4A	3
03-4006C-PEP-10J	Jistič BONEGA® PEP-10J (10 kA) 4P C 6A	3
03-4008C-PEP-10J	Jistič BONEGA® PEP-10J (10 kA) 4P C 8A	3
03-4010C-PEP-10J	Jistič BONEGA® PEP-10J (10 kA) 4P C 10A	3
03-4013C-PEP-10J	Jistič BONEGA® PEP-10J (10 kA) 4P C 13A	3
03-4015C-PEP-10J	Jistič BONEGA® PEP-10J (10 kA) 4P C 15A	3
03-4016C-PEP-10J	Jistič BONEGA® PEP-10J (10 kA) 4P C 16A	3
03-4020C-PEP-10J	Jistič BONEGA® PEP-10J (10 kA) 4P C 20A	3
03-4023C-PEP-10J	Jistič BONEGA® PEP-10J (10 kA) 4P C 23A	3
03-4025C-PEP-10J	Jistič BONEGA® PEP-10J (10 kA) 4P C 25A	3
03-4032C-PEP-10J	Jistič BONEGA® PEP-10J (10 kA) 4P C 32A	3
03-4040C-PEP-10J	Jistič BONEGA® PEP-10J (10 kA) 4P C 40A	3
03-4050C-PEP-10J	Jistič BONEGA® PEP-10J (10 kA) 4P C 50A	3
03-4063C-PEP-10J	Jistič BONEGA® PEP-10J (10 kA) 4P C 63A	3
Čtyřmodulové provedení (10 kA), charakteristika: D		
03-4001D-PEP-10J	Jistič BONEGA® PEP-10J (10 kA) 4P D 1A	3
03-4002D-PEP-10J	Jistič BONEGA® PEP-10J (10 kA) 4P D 2A	3
03-4003D-PEP-10J	Jistič BONEGA® PEP-10J (10 kA) 4P D 3A	3
03-4004D-PEP-10J	Jistič BONEGA® PEP-10J (10 kA) 4P D 4A	3
03-4006D-PEP-10J	Jistič BONEGA® PEP-10J (10 kA) 4P D 6A	3
03-4008D-PEP-10J	Jistič BONEGA® PEP-10J (10 kA) 4P D 8A	3
03-4010D-PEP-10J	Jistič BONEGA® PEP-10J (10 kA) 4P D 10A	3
03-4013D-PEP-10J	Jistič BONEGA® PEP-10J (10 kA) 4P D 13A	3
03-4015D-PEP-10J	Jistič BONEGA® PEP-10J (10 kA) 4P D 15A	3
03-4016D-PEP-10J	Jistič BONEGA® PEP-10J (10 kA) 4P D 16A	3
03-4020D-PEP-10J	Jistič BONEGA® PEP-10J (10 kA) 4P D 20A	3
03-4023D-PEP-10J	Jistič BONEGA® PEP-10J (10 kA) 4P D 23A	3
03-4025D-PEP-10J	Jistič BONEGA® PEP-10J (10 kA) 4P D 25A	3
03-4032D-PEP-10J	Jistič BONEGA® PEP-10J (10 kA) 4P D 32A	3
03-4040D-PEP-10J	Jistič BONEGA® PEP-10J (10 kA) 4P D 40A	3
03-4050D-PEP-10J	Jistič BONEGA® PEP-10J (10 kA) 4P D 50A	3
03-4063D-PEP-10J	Jistič BONEGA® PEP-10J (10 kA) 4P D 63A	3

JISTIČE BONEGA PEP- 10J		
Objednávací kód	Popis	Balení ks/krabička
Čtyřmodulové provedení (10 kA), charakteristika: Z		
03-4001Z-PEP-10J	Jistič BONEGA® PEP-10J (10 kA) 4P Z 1A	3
03-4002Z-PEP-10J	Jistič BONEGA® PEP-10J (10 kA) 4P Z 2A	3
03-4003Z-PEP-10J	Jistič BONEGA® PEP-10J (10 kA) 4P Z 3A	3
03-4004Z-PEP-10J	Jistič BONEGA® PEP-10J (10 kA) 4P Z 4A	3
03-4006Z-PEP-10J	Jistič BONEGA® PEP-10J (10 kA) 4P Z 6A	3
03-4008Z-PEP-10J	Jistič BONEGA® PEP-10J (10 kA) 4P Z 8A	3
03-4010Z-PEP-10J	Jistič BONEGA® PEP-10J (10 kA) 4P Z 10A	3
03-4013Z-PEP-10J	Jistič BONEGA® PEP-10J (10 kA) 4P Z 13A	3
03-4015Z-PEP-10J	Jistič BONEGA® PEP-10J (10 kA) 4P Z 15A	3
03-4016Z-PEP-10J	Jistič BONEGA® PEP-10J (10 kA) 4P Z 16A	3
03-4020Z-PEP-10J	Jistič BONEGA® PEP-10J (10 kA) 4P Z 20A	3
03-4023Z-PEP-10J	Jistič BONEGA® PEP-10J (10 kA) 4P Z 23A	3
03-4025Z-PEP-10J	Jistič BONEGA® PEP-10J (10 kA) 4P Z 25A	3
03-4032Z-PEP-10J	Jistič BONEGA® PEP-10J (10 kA) 4P Z 32A	3
03-4040Z-PEP-10J	Jistič BONEGA® PEP-10J (10 kA) 4P Z 40A	3
03-4050Z-PEP-10J	Jistič BONEGA® PEP-10J (10 kA) 4P Z 50A	3
03-4063Z-PEP-10J	Jistič BONEGA® PEP-10J (10 kA) 4P Z 63A	3
Dvoumodulové provedení 1P+N (10 kA), charakteristika B		
03-201N01B-PEP-10J	Jistič BONEGA® PEP-10J (10 kA) 1P+N B 1A	6
03-201N02B-PEP-10J	Jistič BONEGA® PEP-10J (10 kA) 1P+N B 2A	6
03-201N03B-PEP-10J	Jistič BONEGA® PEP-10J (10 kA) 1P+N B 3A	6
03-201N04B-PEP-10J	Jistič BONEGA® PEP-10J (10 kA) 1P+N B 4A	6
03-201N06B-PEP-10J	Jistič BONEGA® PEP-10J (10 kA) 1P+N B 6A	6
03-201N08B-PEP-10J	Jistič BONEGA® PEP-10J (10 kA) 1P+N B 8A	6
03-201N10B-PEP-10J	Jistič BONEGA® PEP-10J (10 kA) 1P+N B 10A	6
03-201N13B-PEP-10J	Jistič BONEGA® PEP-10J (10 kA) 1P+N B 13A	6
03-201N15B-PEP-10J	Jistič BONEGA® PEP-10J (10 kA) 1P+N B 15A	6
03-201N16B-PEP-10J	Jistič BONEGA® PEP-10J (10 kA) 1P+N B 16A	6
03-201N20B-PEP-10J	Jistič BONEGA® PEP-10J (10 kA) 1P+N B 20A	6
03-201N23B-PEP-10J	Jistič BONEGA® PEP-10J (10 kA) 1P+N B 23A	6
03-201N25B-PEP-10J	Jistič BONEGA® PEP-10J (10 kA) 1P+N B 25A	6
03-201N32B-PEP-10J	Jistič BONEGA® PEP-10J (10 kA) 1P+N B 32A	6
03-201N40B-PEP-10J	Jistič BONEGA® PEP-10J (10 kA) 1P+N B 40A	6
03-201N50B-PEP-10J	Jistič BONEGA® PEP-10J (10 kA) 1P+N B 50A	6
03-201N63B-PEP-10J	Jistič BONEGA® PEP-10J (10 kA) 1P+N B 63A	6
Dvoumodulové provedení 1P+N (10 kA), charakteristika C		
03-201N01C-PEP-10J	Jistič BONEGA® PEP-10J (10 kA) 1P+N C 1A	6
03-201N02C-PEP-10J	Jistič BONEGA® PEP-10J (10 kA) 1P+N C 2A	6
03-201N03C-PEP-10J	Jistič BONEGA® PEP-10J (10 kA) 1P+N C 3A	6
03-201N04C-PEP-10J	Jistič BONEGA® PEP-10J (10 kA) 1P+N C 4A	6
03-201N06C-PEP-10J	Jistič BONEGA® PEP-10J (10 kA) 1P+N C 6A	6
03-201N08C-PEP-10J	Jistič BONEGA® PEP-10J (10 kA) 1P+N C 8A	6
03-201N10C-PEP-10J	Jistič BONEGA® PEP-10J (10 kA) 1P+N C 10A	6
03-201N13C-PEP-10J	Jistič BONEGA® PEP-10J (10 kA) 1P+N C 13A	6
03-201N15C-PEP-10J	Jistič BONEGA® PEP-10J (10 kA) 1P+N C 15A	6
03-201N16C-PEP-10J	Jistič BONEGA® PEP-10J (10 kA) 1P+N C 16A	6
03-201N20C-PEP-10J	Jistič BONEGA® PEP-10J (10 kA) 1P+N C 20A	6
03-201N23C-PEP-10J	Jistič BONEGA® PEP-10J (10 kA) 1P+N C 23A	6
03-201N25C-PEP-10J	Jistič BONEGA® PEP-10J (10 kA) 1P+N C 25A	6
03-201N32C-PEP-10J	Jistič BONEGA® PEP-10J (10 kA) 1P+N C 32A	6
03-201N40C-PEP-10J	Jistič BONEGA® PEP-10J (10 kA) 1P+N C 40A	6
03-201N50C-PEP-10J	Jistič BONEGA® PEP-10J (10 kA) 1P+N C 50A	6
03-201N63C-PEP-10J	Jistič BONEGA® PEP-10J (10 kA) 1P+N C 63A	6

JISTIČE BONEGA PEP- 10J		
Objednávací kód	Popis	Balení ks/krabička
Dvoumodulové provedení 1P+N (10 kA), charakteristika D		
03-201N01D-PEP-10J	Jistič BONEGA® PEP-10J (10 kA) 1P+N D 1A	6
03-201N02D-PEP-10J	Jistič BONEGA® PEP-10J (10 kA) 1P+N D 2A	6
03-201N03D-PEP-10J	Jistič BONEGA® PEP-10J (10 kA) 1P+N D 3A	6
03-201N04D-PEP-10J	Jistič BONEGA® PEP-10J (10 kA) 1P+N D 4A	6
03-201N06D-PEP-10J	Jistič BONEGA® PEP-10J (10 kA) 1P+N D 6A	6
03-201N08D-PEP-10J	Jistič BONEGA® PEP-10J (10 kA) 1P+N D 8A	6
03-201N10D-PEP-10J	Jistič BONEGA® PEP-10J (10 kA) 1P+N D 10A	6
03-201N13D-PEP-10J	Jistič BONEGA® PEP-10J (10 kA) 1P+N D 13A	6
03-201N15D-PEP-10J	Jistič BONEGA® PEP-10J (10 kA) 1P+N D 15A	6
03-201N16D-PEP-10J	Jistič BONEGA® PEP-10J (10 kA) 1P+N D 16A	6
03-201N20D-PEP-10J	Jistič BONEGA® PEP-10J (10 kA) 1P+N D 20A	6
03-201N23D-PEP-10J	Jistič BONEGA® PEP-10J (10 kA) 1P+N D 23A	6
03-201N25D-PEP-10J	Jistič BONEGA® PEP-10J (10 kA) 1P+N D 25A	6
03-201N32D-PEP-10J	Jistič BONEGA® PEP-10J (10 kA) 1P+N D 32A	6
03-201N40D-PEP-10J	Jistič BONEGA® PEP-10J (10 kA) 1P+N D 40A	6
03-201N50D-PEP-10J	Jistič BONEGA® PEP-10J (10 kA) 1P+N D 50A	6
03-201N63D-PEP-10J	Jistič BONEGA® PEP-10J (10 kA) 1P+N D 63A	6
Dvoumodulové provedení 1P+N (10 kA), charakteristika Z		
03-201N01Z-PEP-10J	Jistič BONEGA® PEP-10J (10 kA) 1P+N Z 1A	6
03-201N02Z-PEP-10J	Jistič BONEGA® PEP-10J (10 kA) 1P+N Z 2A	6
03-201N03Z-PEP-10J	Jistič BONEGA® PEP-10J (10 kA) 1P+N Z 3A	6
03-201N04Z-PEP-10J	Jistič BONEGA® PEP-10J (10 kA) 1P+N Z 4A	6
03-201N06Z-PEP-10J	Jistič BONEGA® PEP-10J (10 kA) 1P+N Z 6A	6
03-201N08Z-PEP-10J	Jistič BONEGA® PEP-10J (10 kA) 1P+N Z 8A	6
03-201N10Z-PEP-10J	Jistič BONEGA® PEP-10J (10 kA) 1P+N Z 10A	6
03-201N13Z-PEP-10J	Jistič BONEGA® PEP-10J (10 kA) 1P+N Z 13A	6
03-201N15Z-PEP-10J	Jistič BONEGA® PEP-10J (10 kA) 1P+N Z 15A	6
03-201N16Z-PEP-10J	Jistič BONEGA® PEP-10J (10 kA) 1P+N Z 16A	6
03-201N20Z-PEP-10J	Jistič BONEGA® PEP-10J (10 kA) 1P+N Z 20A	6
03-201N23Z-PEP-10J	Jistič BONEGA® PEP-10J (10 kA) 1P+N Z 23A	6
03-201N25Z-PEP-10J	Jistič BONEGA® PEP-10J (10 kA) 1P+N Z 25A	6
03-201N32Z-PEP-10J	Jistič BONEGA® PEP-10J (10 kA) 1P+N Z 32A	6
03-201N40Z-PEP-10J	Jistič BONEGA® PEP-10J (10 kA) 1P+N Z 40A	6
03-201N50Z-PEP-10J	Jistič BONEGA® PEP-10J (10 kA) 1P+N Z 50A	6
03-201N63Z-PEP-10J	Jistič BONEGA® PEP-10J (10 kA) 1P+N Z 63A	6
Čtyřmodulové provedení 3P+ N (10 kA), charakteristika B		
03-403N01B-PEP-10J	Jistič BONEGA® PEP-10J (10 kA) 3P+N B 1A	3
03-403N02B-PEP-10J	Jistič BONEGA® PEP-10J (10 kA) 3P+N B 2A	3
03-403N03B-PEP-10J	Jistič BONEGA® PEP-10J (10 kA) 3P+N B 3A	3
03-403N04B-PEP-10J	Jistič BONEGA® PEP-10J (10 kA) 3P+N B 4A	3
03-403N06B-PEP-10J	Jistič BONEGA® PEP-10J (10 kA) 3P+N B 6A	3
03-403N08B-PEP-10J	Jistič BONEGA® PEP-10J (10 kA) 3P+N B 8A	3
03-403N10B-PEP-10J	Jistič BONEGA® PEP-10J (10 kA) 3P+N B 10A	3
03-403N13B-PEP-10J	Jistič BONEGA® PEP-10J (10 kA) 3P+N B 13A	3
03-403N15B-PEP-10J	Jistič BONEGA® PEP-10J (10 kA) 3P+N B 15A	3
03-403N16B-PEP-10J	Jistič BONEGA® PEP-10J (10 kA) 3P+N B 16A	3
03-403N20B-PEP-10J	Jistič BONEGA® PEP-10J (10 kA) 3P+N B 20A	3
03-403N23B-PEP-10J	Jistič BONEGA® PEP-10J (10 kA) 3P+N B 23A	3
03-403N25B-PEP-10J	Jistič BONEGA® PEP-10J (10 kA) 3P+N B 25A	3
03-403N32B-PEP-10J	Jistič BONEGA® PEP-10J (10 kA) 3P+N B 32A	3
03-403N40B-PEP-10J	Jistič BONEGA® PEP-10J (10 kA) 3P+N B 40A	3
03-403N50B-PEP-10J	Jistič BONEGA® PEP-10J (10 kA) 3P+N B 50A	3
03-403N63B-PEP-10J	Jistič BONEGA® PEP-10J (10 kA) 3P+N B 63A	3

JISTIČE BONEGA PEP- 10J		
Objednávací kód	Popis	Balení ks/krabička
Čtyřmodulové provedení 3P+ N (10 kA), charakteristika C		
03-403N01C-PEP-10J	Jistič BONEGA® PEP-10J (10 kA) 3P+N C 1A	3
03-403N02C-PEP-10J	Jistič BONEGA® PEP-10J (10 kA) 3P+N C 2A	3
03-403N03C-PEP-10J	Jistič BONEGA® PEP-10J (10 kA) 3P+N C 3A	3
03-403N04C-PEP-10J	Jistič BONEGA® PEP-10J (10 kA) 3P+N C 4A	3
03-403N06C-PEP-10J	Jistič BONEGA® PEP-10J (10 kA) 3P+N C 6A	3
03-403N08C-PEP-10J	Jistič BONEGA® PEP-10J (10 kA) 3P+N C 8A	3
03-403N10C-PEP-10J	Jistič BONEGA® PEP-10J (10 kA) 3P+N C 10A	3
03-403N13C-PEP-10J	Jistič BONEGA® PEP-10J (10 kA) 3P+N C 13A	3
03-403N15C-PEP-10J	Jistič BONEGA® PEP-10J (10 kA) 3P+N C 15A	3
03-403N16C-PEP-10J	Jistič BONEGA® PEP-10J (10 kA) 3P+N C 16A	3
03-403N20C-PEP-10J	Jistič BONEGA® PEP-10J (10 kA) 3P+N C 20A	3
03-403N23C-PEP-10J	Jistič BONEGA® PEP-10J (10 kA) 3P+N C 23A	3
03-403N25C-PEP-10J	Jistič BONEGA® PEP-10J (10 kA) 3P+N C 25A	3
03-403N32C-PEP-10J	Jistič BONEGA® PEP-10J (10 kA) 3P+N C 32A	3
03-403N40C-PEP-10J	Jistič BONEGA® PEP-10J (10 kA) 3P+N C 40A	3
03-403N50C-PEP-10J	Jistič BONEGA® PEP-10J (10 kA) 3P+N C 50A	3
03-403N63C-PEP-10J	Jistič BONEGA® PEP-10J (10 kA) 3P+N C 63A	3
Čtyřmodulové provedení 3P+ N (10 kA), charakteristika D		
03-403N01D-PEP-10J	Jistič BONEGA® PEP-10J (10 kA) 3P+N D 1A	3
03-403N02D-PEP-10J	Jistič BONEGA® PEP-10J (10 kA) 3P+N D 2A	3
03-403N03D-PEP-10J	Jistič BONEGA® PEP-10J (10 kA) 3P+N D 3A	3
03-403N04D-PEP-10J	Jistič BONEGA® PEP-10J (10 kA) 3P+N D 4A	3
03-403N06D-PEP-10J	Jistič BONEGA® PEP-10J (10 kA) 3P+N D 6A	3
03-403N08D-PEP-10J	Jistič BONEGA® PEP-10J (10 kA) 3P+N D 8A	3
03-403N10D-PEP-10J	Jistič BONEGA® PEP-10J (10 kA) 3P+N D 10A	3
03-403N13D-PEP-10J	Jistič BONEGA® PEP-10J (10 kA) 3P+N D 13A	3
03-403N15D-PEP-10J	Jistič BONEGA® PEP-10J (10 kA) 3P+N D 15A	3
03-403N16D-PEP-10J	Jistič BONEGA® PEP-10J (10 kA) 3P+N D 16A	3
03-403N20D-PEP-10J	Jistič BONEGA® PEP-10J (10 kA) 3P+N D 20A	3
03-403N23D-PEP-10J	Jistič BONEGA® PEP-10J (10 kA) 3P+N D 23A	3
03-403N25D-PEP-10J	Jistič BONEGA® PEP-10J (10 kA) 3P+N D 25A	3
03-403N32D-PEP-10J	Jistič BONEGA® PEP-10J (10 kA) 3P+N D 32A	3
03-403N40D-PEP-10J	Jistič BONEGA® PEP-10J (10 kA) 3P+N D 40A	3
03-403N50D-PEP-10J	Jistič BONEGA® PEP-10J (10 kA) 3P+N D 50A	3
03-403N63D-PEP-10J	Jistič BONEGA® PEP-10J (10 kA) 3P+N D 63A	3
Čtyřmodulové provedení 3P+ N (10 kA), charakteristika Z		
03-403N01Z-PEP-10J	Jistič BONEGA® PEP-10J (10 kA) 3P+N Z 1A	3
03-403N02Z-PEP-10J	Jistič BONEGA® PEP-10J (10 kA) 3P+N Z 2A	3
03-403N03Z-PEP-10J	Jistič BONEGA® PEP-10J (10 kA) 3P+N Z 3A	3
03-403N04Z-PEP-10J	Jistič BONEGA® PEP-10J (10 kA) 3P+N Z 4A	3
03-403N06Z-PEP-10J	Jistič BONEGA® PEP-10J (10 kA) 3P+N Z 6A	3
03-403N08Z-PEP-10J	Jistič BONEGA® PEP-10J (10 kA) 3P+N Z 8A	3
03-403N10Z-PEP-10J	Jistič BONEGA® PEP-10J (10 kA) 3P+N Z 10A	3
03-403N13Z-PEP-10J	Jistič BONEGA® PEP-10J (10 kA) 3P+N Z 13A	3
03-403N15Z-PEP-10J	Jistič BONEGA® PEP-10J (10 kA) 3P+N Z 15A	3
03-403N16Z-PEP-10J	Jistič BONEGA® PEP-10J (10 kA) 3P+N Z 16A	3
03-403N20Z-PEP-10J	Jistič BONEGA® PEP-10J (10 kA) 3P+N Z 20A	3
03-403N23Z-PEP-10J	Jistič BONEGA® PEP-10J (10 kA) 3P+N Z 23A	3
03-403N25Z-PEP-10J	Jistič BONEGA® PEP-10J (10 kA) 3P+N Z 25A	3
03-403N32Z-PEP-10J	Jistič BONEGA® PEP-10J (10 kA) 3P+N Z 32A	3
03-403N40Z-PEP-10J	Jistič BONEGA® PEP-10J (10 kA) 3P+N Z 40A	3
03-403N50Z-PEP-10J	Jistič BONEGA® PEP-10J (10 kA) 3P+N Z 50A	3
03-403N63Z-PEP-10J	Jistič BONEGA® PEP-10J (10 kA) 3P+N Z 63A	3

JISTIČE BONEGA® PEP-30J (30 kA)

(vypínací schopnost 30 kA)

do 125 A v charakteristice B, C

“Zvyšují bezpečnost a ochranu obvodů na nebývalou úroveň.”



Jističe BONEGA PEP v současnosti patří k nejrychlejším, nejbezpečnějším a nejspolehlivějším jističům na světě.

Dosahují toho díky vyjímečným technickým parametrům. Jejich unikátní konstrukce je patentově chráněna.



CERTIFIKÁTY

CB TEST



Podrobné informace včetně grafů

a oscilogramů najdete na www.bonega.cz.

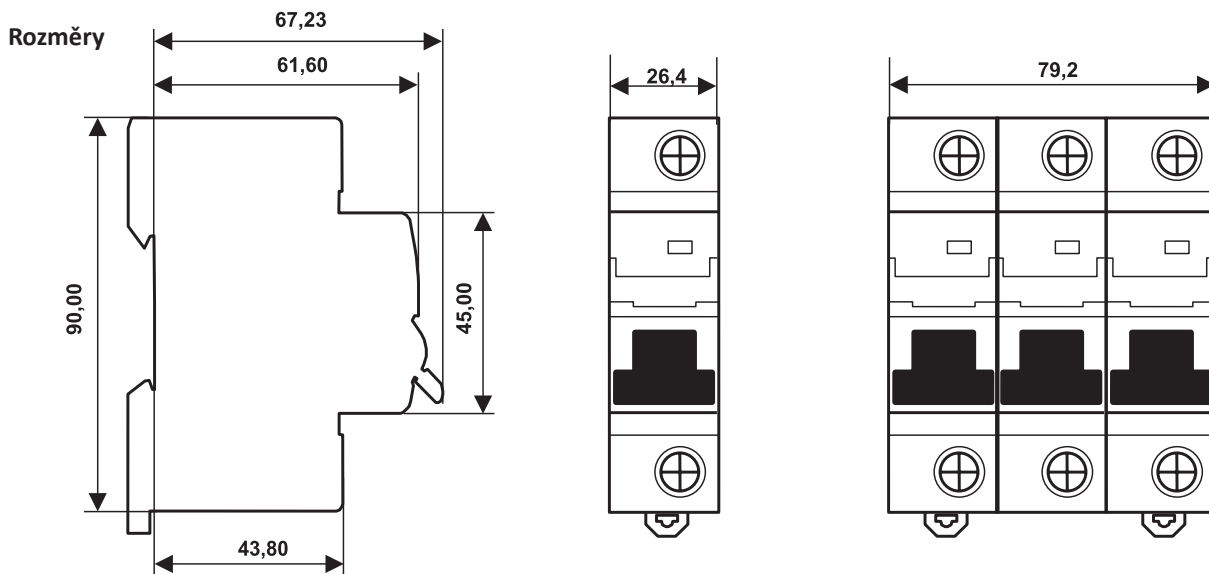











Mimořádně malé rozměry:

- především výška jen 90 mm
- šířka modulu
 - 1P: 26,4 mm
 - 2P: 52,8 mm
 - 3P: 79,2 mm
 - 4P: 105,6 mm
- celková hloubka od západky včetně páčky ve vypnuté poloze 73,23 mm
- celková hloubka od DIN lišty včetně páčky ve vypnuté poloze 67,23 mm
- celková hloubka od DIN lišty po povrch 61,6 mm
- celková hloubka od DIN lišty po povrch svorkové části 43,8 mm
- celková výška tělesa 90 mm + vyčnívající západka v pracovní poloze: 6,8 mm
- výška ovládací části 45 mm
- hloubka horní opěrné části svorky od DIN lišty 19,0 mm
- hloubka opěrné části svorky pro uložení vidlicové propojovací lišty od DIN lišty 33,0 mm
- horní uživatelská popiska (A):
 - 1P: šířka 23 x výška 6,2 x tloušťka 0,3 mm
 - 2P: šířka 23 x výška 6,2 x tloušťka 0,3 mm
 - 3P: šířka 23 x výška 6,2 x tloušťka 0,3 mm
 - 4P: šířka 23 x výška 6,2 x tloušťka 0,3 mm
- dolní a horní montážní popiska (B) šířka 26 x výška 4,8 x tloušťka 0,5 mm

V montážní, v rozvaděči zakrytované části zůstává tedy více místa pro vedení a připojování vodičů.

BEZPEČNOSTNÍ PARAMETRY	
Rychlost vypnutí (viz. oscilogramy):	6 až 10 ms, a to při maximální zátěži v 30 kA vypínací schopnosti (rovná se téměř rychlosti vypnutí u klasické tavné pojistky)
Vypínací schopnost (jmenovitá zkratová i provozní) podle normy ČSN EN 60947 při 230/400V AC do hodnoty jmenovitého proudu a charakteristiky	pro $I_n = 20A$ až $100A$ I_{cn} 30 kA v charakteristice B, C pro $I_n = 125A$ I_{cn} 25 kA v charakteristice B, C
Bezpečnostní signalizace stavu kontaktů:	optická signalizace skutečného stavu kontaktů (nezávislé na poloze páčky) pomocí červeného/zeleného terčiku s průhledným krytem
Ochrana proti mezifázovému zkratu:	ochrana proti mezifázovému zkratu při vidlicovém propojení několika přístrojů mezi sebou přes hlavičkovou svorku je řešena pomocí izolačních přepážek.
Stupeň krytí ze všech stran pro samotný jistič (vyšší ochrana obsluhy)	IP 20 pro samostatný jistič (ze všech stran) - svou konstrukcí chrání před nebezpečným dotykem prstem a před vniknutím cizích malých předmětů, před vniknutím vody je bez ochrany (proti vodě je třeba ochranu řešit až vlastní konstrukcí skříně rozvaděče) IP 40 pro vestavěný jistič - svou konstrukcí chrání před nebezpečným dotykem i nástrojem a před vniknutím cizích velmi drobných předmětů, před vniknutím vody je bez ochrany (proti vodě je třeba ochranu řešit až vlastní konstrukcí skříně rozvaděče)
Možnost plombování páčky:	v poloze zapnuto i vypnuto
MONTÁŽNÍ PARAMETRY	
Provozní (montážní) poloha:	libovolná
Montážní teplota:	- 20 °C až +55 °C
Upevnění jističe:	a) rychloupínacím unikátním patentním mechanismem (plastová západka s aretací v krajních polohách) na nosnou DIN lištu EN 50022 o šířce 35 mm s rozdílnou tloušťkou b) na rovnou plochu pomocí dvou šroubů c) jistič má ze spodní strany blokadu proti náklápění na DIN liště při dotahování svorek (svislá stabilizace přístroje na DIN liště)
Vyjmutí z DIN lišty:	z řady již propojených přístrojů pomocí vidličkové nebo hřebenové propojovací lišty lze jističe vyjmout bez nutné celkové demontáže propojovací lišty (max. s mírným průhybem lišty v případě horního propojení), umožňuje to vysunutí unikátního pomocného patentního mechanismu
Přívodní třmenové svorky a jejich připojitelnost:	s blokadou proti nesprávnému vložení vodiče (pomocí závory, která je součástí třmenové svorky) spodní část ve tvaru písmene „U“, což umožňuje napojení více vodičů o různém průměru spodní pohyblivá i horní pevná část svorky má příčné drážkování (pevnější spojení na větší přechodové ploše) <ul style="list-style-type: none"> • průřez (š.x.v.) : 2x (10x10 mm) = 100 mm² • obvyklá připojitelnost: 70 mm² plný vodič, 50 mm² slaněný vodič • délka závitu šroubu v třmenové svorce je 3,4 mm • svorka je vyrobena z jednoho kusu plechu a je spojena přepletováním (zamezení roztržení svorky) • šroub má zamezení proti vypadnutí pro případ vyšroubování ze závitu svorky • poloha svorky umožňuje připojení dvou propojovacích hřebenových lišt • díky postříbření lze připojovat nejen vodiče Cu (měděné), ale i Al (hliníkové) • umístěny na horní i spodní straně jističe (obecně lze však doporučit propojení jističů vidlicovou lištou především z horní strany do samostatné hlavičkové svorky neboť se tím předchází ohřívání samotného jističe sálavým teplem z lišty = neovlivňuje se tak bimetal)
Horní hlavičkové svorky:	<ul style="list-style-type: none"> • jsou chráněné proti mezifázovému zkratu plastovou přepážkou • spodní část hlavy šroubu je s břitem (zamezuje rozevírání vidliček při dotahování) • spodní část hlavy šroubu je kónická směrem k závitu (způsobuje svírání vidlicových propojovacích lišt směrem k dílku = zamezuje rozevírání vidliček při dotahování)
Krytí svorek:	IP 20

Hlava šroubu:	kombinace dvojitého křížování (tzv. POZIDRIVE) a příčné drážky pro plochý šroubovák
Max. dotahovací moment svorek:	4 Nm
Přívod proudu (připojení vstupu pro AC):	libovolně z obou stran (lze měnit vstup s výstupem)
Čelní uživatelský popis	<p>plocha na čelní straně přístroje (lze popisovat přímo na plast jističe nebo na předem připravené popisky) popis je pod průhledným odklápěcím krytem rozměry:</p> <ul style="list-style-type: none"> • 1P: šířka 23 x výška 6,2 x tloušťka 0,3 mm • 2P: šířka 23 x výška 6,2 x tloušťka 0,3 mm • 3P: šířka 23 x výška 6,2 x tloušťka 0,3 mm • 4P: šířka 23 x výška 6,2 x tloušťka 0,3 mm <p>materiál: samolepící nebo obyčejný kancelářský papír možné už předepsané popisky, které lze uživatelem doplňovat jsou volně ke stažení (ve formátu DOC) na www.bonega.cz na čelní straně ve dvou místech = výhoda čitelnosti při různém výškovém uložení jističů (u otvoru pro šroub)</p>
Montážní popis	dolní a horní montážní popiska má tyto rozměry: šířka 26,4 x výška 4,8 x tloušťka 0,5 mm již předepsané popisky, které lze také uživatelem doplňovat jsou volně ke stažení (ve formátu DOC) na www.bonega.cz
Pevnost obalu:	6 nýtů i u 1P provedení (zamezení rozevírání obalu)
Pevnost obalu:	9 nýtů i u 1P provedení (zamezení rozevírání obalu)
APLIKAČNÍ PARAMETRY	
1 pólové - jmenovité proudy In	20, 25, 32, 40, 50, 63, 80, 100, 125 A (v char. B, C)
2 pólové - jmenovité proudy In	20, 25, 32, 40, 50, 63, 80, 100, 125 A (v char. B, C)
3 pólové - jmenovité proudy In	20, 25, 32, 40, 50, 63, 80, 100, 125 A (v char. B, C)
4 pólové - jmenovité proudy In	20, 25, 32, 40, 50, 63, 80, 100, 125 A (v char. B, C)
1 pólové + N (odpojení „nuláku“) - jmenovité proudy In	20, 25, 32, 40, 50, 63, 80, 100, 125 A (v char. B, C) splňují podmínku zapnutí „nuláku“ v předstihu před fází a při vypnutí naopak (vyšší bezpečnost)
3 pólové + N (odpojení „nuláku“) - jmenovité proudy In	20, 25, 32, 40, 50, 63, 80, 100, 125 A (v char. B, C) splňují podmínku zapnutí „nuláku“ v předstihu před fázemi a při vypnutí naopak (vyšší bezpečnost)
Provedení v charakteristikách:	B, C
Charakteristika:	<p>B (resp. L), dříve také „V“. Nastavení reakce zkratové spouště je v násobku 3 In až 5 In. Slouží především pro jištění elektrických obvodů se zařízeními, která nezpůsobují proudové rázy (světelné a zásuvkové obvody atd.)</p> <p>C (resp. U), dříve také „K“. Nastavení reakce zkratové spouště je v násobku 5 In až 10 In. Slouží především pro jištění elektrických obvodů se zařízeními, která způsobují proudové rázy (žárovkové skupiny, motory atd.)</p>
Jmenovité napětí:	1 P (pólové) ~ 230/400 V 50/60 Hz 3 P (pólové) ~ 400 V 50/60 Hz
Maximální předřazená pojistka:	150 A gG (>30 kA)
Příslušenství:	signalizační kontakty, podpěťové spouště, napěťové spouště
Provozní teplota okolí:	- 30 ° C až +60 ° C (- 5 ° C až +40 ° C podle nařízení ČSN EN 60898)
Kalibrační teplota:	+30 ° C podle ČSN (po dohodě lze i jinak)
Funkčnost při 50 i 60 Hz:	ano

Současné spínání všech fází u vícemodulových provedení (výhodné pro rozběh motorů)	ano		
Provoz pro 110V AC	ano		
Splnění požadavků rozvodných závodů na nerozebíratelnost	ano		
Splnění požadavků rozvodných závodů u 3 pólového provedení na nemožnost sepnutí jističe bez jedné fáze	ano		
Zapínací/vypínací páčky:	pro přehlednost v rozvaděčích dodáváme standardně jističe s rozlišením hodnot jmenovitých proudů pomocí barevných páček v souladu s barvami vložek závitových pojistek.		
	20 A	modrá	
	25 A	žlutá	
	32 A	fialová	
	40 A	černá	
	50 A	bílá	
	63 A	měděná	
	80 A	stříbrná	
	100 A	červená	
	125 A	žlutá	
	Speciálně lze dodat i jen s páčkami v černém provedení	černá	
PROVOZNÍ PARAMETRY:			
Kontakty:	mžikové spínání kontaktů zamezující opalování kontaktů (prodlužující elektrickou i mechanickou životnost jističe)		
Testování:	každého kusu při výrobě		
Odvod tepla:	odvětrání „ komínovým efektem “ pomocí drážek mezi jednotlivými moduly (zvyšuje provozní stabilitu a spolehlivost)		
Životnost mechanická:	≥ 20 000 cyklů (zapnutí a vypnutí)		
Životnost elektrická:	≥ 20 000 cyklů (zapnutí a vypnutí)		
Vyráběny podle normy:	ČSN EN 60947		
Záruka	3 ROKY		
UŽIVATELSKÉ A OBCHODNÍ PARAMETRY:			
Signalizace poruchy	pomocí středové polohy páčky		
Chráněná signalizace stavu kontaktů:	zakrytovaná průhledným krytem proti nežádoucímu mechanickému zablokování zvenčí a zamezení neoprávněným reklamacím		
Platné patenty (počet):	ano (2)		
Popis - patent 1:	zhášecí komora		
Popis - patent 2:	vypínací mechanismus		
Skladovací teplota:	– 40 °C až + 85 °C		
Průmyslová ochrana:	jistič je chráněn jako průmyslový vzor		
Rychlost dodání v pracovních dnech:	do 48 hodin		

JISTIČE BONEGA PEP- 30J		
Objednávací kód	Popis	Balení ks/krabička
1,5 modulové provedení (30 kA), charakteristika: B		
20-15020B-PEP-30J	Jistič BONEGA® PEP-30J (30 kA) 1P B 20A	12
20-15025B-PEP-30J	Jistič BONEGA® PEP-30J (30 kA) 1P B 25A	12
20-15032B-PEP-30J	Jistič BONEGA® PEP-30J (30 kA) 1P B 32A	12
20-15040B-PEP-30J	Jistič BONEGA® PEP-30J (30 kA) 1P B 40A	12
20-15050B-PEP-30J	Jistič BONEGA® PEP-30J (30 kA) 1P B 50A	12
20-15063B-PEP-30J	Jistič BONEGA® PEP-30J (30 kA) 1P B 63A	12
20-15080B-PEP-30J	Jistič BONEGA® PEP-30J (30 kA) 1P B 80A	12
20-15100B-PEP-30J	Jistič BONEGA® PEP-30J (30 kA) 1P B 100A	12
20-15125B-PEP-30J	Jistič BONEGA® PEP-30J (25 kA) 1P B 125A	12
1,5 modulové provedení (30 kA), charakteristika: C		
20-15020C-PEP-30J	Jistič BONEGA® PEP-30J (30 kA) 1P C 20A	12
20-15025C-PEP-30J	Jistič BONEGA® PEP-30J (30 kA) 1P C 25A	12
20-15032C-PEP-30J	Jistič BONEGA® PEP-30J (30 kA) 1P C 32A	12
20-15040C-PEP-30J	Jistič BONEGA® PEP-30J (30 kA) 1P C 40A	12
20-15050C-PEP-30J	Jistič BONEGA® PEP-30J (30 kA) 1P C 50A	12
20-15063C-PEP-30J	Jistič BONEGA® PEP-30J (30 kA) 1P C 63A	12
20-15080C-PEP-30J	Jistič BONEGA® PEP-30J (30 kA) 1P C 80A	12
20-15100C-PEP-30J	Jistič BONEGA® PEP-30J (30 kA) 1P C 100A	12
20-15125C-PEP-30J	Jistič BONEGA® PEP-30J (25 kA) 1P C 125A	12
2 x 1,5 modulové provedení (30 kA), charakteristika: B		
20-30020B-PEP-30J	Jistič BONEGA® PEP-30J (30 kA) 2P B 20A	6
20-30025B-PEP-30J	Jistič BONEGA® PEP-30J (30 kA) 2P B 25A	6
20-30032B-PEP-30J	Jistič BONEGA® PEP-30J (30 kA) 2P B 32A	6
20-30040B-PEP-30J	Jistič BONEGA® PEP-30J (30 kA) 2P B 40A	6
20-30050B-PEP-30J	Jistič BONEGA® PEP-30J (30 kA) 2P B 50A	6
20-30063B-PEP-30J	Jistič BONEGA® PEP-30J (30 kA) 2P B 63A	6
20-30080B-PEP-30J	Jistič BONEGA® PEP-30J (30 kA) 2P B 80A	6
20-30100B-PEP-30J	Jistič BONEGA® PEP-30J (30 kA) 2P B 100A	6
20-30125B-PEP-30J	Jistič BONEGA® PEP-30J (25 kA) 2P B 125A	6
2 x 1,5 modulové provedení (30 kA), charakteristika: C		
20-30020C-PEP-30J	Jistič BONEGA® PEP-30J (30 kA) 2P C 20A	6
20-30025C-PEP-30J	Jistič BONEGA® PEP-30J (30 kA) 2P C 25A	6
20-30032C-PEP-30J	Jistič BONEGA® PEP-30J (30 kA) 2P C 32A	6
20-30040C-PEP-30J	Jistič BONEGA® PEP-30J (30 kA) 2P C 40A	6
20-30050C-PEP-30J	Jistič BONEGA® PEP-30J (30 kA) 2P C 50A	6
20-30063C-PEP-30J	Jistič BONEGA® PEP-30J (30 kA) 2P C 63A	6
20-30080C-PEP-30J	Jistič BONEGA® PEP-30J (30 kA) 2P C 80A	6
20-30100C-PEP-30J	Jistič BONEGA® PEP-30J (30 kA) 2P C 100A	6
20-30125C-PEP-30J	Jistič BONEGA® PEP-30J (25 kA) 2P C 125A	6
3 x 1,5 modulové provedení (30 kA), charakteristika: B		
20-45020B-PEP-30J	Jistič BONEGA® PEP-30J (30 kA) 3P B 20A	4
20-45025B-PEP-30J	Jistič BONEGA® PEP-30J (30 kA) 3P B 25A	4
20-45032B-PEP-30J	Jistič BONEGA® PEP-30J (30 kA) 3P B 32A	4
20-45040B-PEP-30J	Jistič BONEGA® PEP-30J (30 kA) 3P B 40A	4
20-45050B-PEP-30J	Jistič BONEGA® PEP-30J (30 kA) 3P B 50A	4
20-45063B-PEP-30J	Jistič BONEGA® PEP-30J (30 kA) 3P B 63A	4
20-45080B-PEP-30J	Jistič BONEGA® PEP-30J (30 kA) 3P B 80A	4
20-45100B-PEP-30J	Jistič BONEGA® PEP-30J (30 kA) 3P B 100A	4
20-45125B-PEP-30J	Jistič BONEGA® PEP-30J (25 kA) 3P B 125A	4

JISTIČE BONEGA PEP- 30J		
Objednávací kód	Popis	Balení ks/krabička
3 x 1,5 modulové provedení (30 kA), charakteristika: C		
20-45020C-PEP-30J	Jistič BONEGA® PEP-30J (30 kA) 3P C 20A	4
20-45025C-PEP-30J	Jistič BONEGA® PEP-30J (30 kA) 3P C 25A	4
20-45032C-PEP-30J	Jistič BONEGA® PEP-30J (30 kA) 3P C 32A	4
20-45040C-PEP-30J	Jistič BONEGA® PEP-30J (30 kA) 3P C 40A	4
20-45050C-PEP-30J	Jistič BONEGA® PEP-30J (30 kA) 3P C 50A	4
20-45063C-PEP-30J	Jistič BONEGA® PEP-30J (30 kA) 3P C 63A	4
20-45080C-PEP-30J	Jistič BONEGA® PEP-30J (30 kA) 3P C 80A	4
20-45100C-PEP-30J	Jistič BONEGA® PEP-30J (30 kA) 3P C 100A	4
20-45125C-PEP-30J	Jistič BONEGA® PEP-30J (25 kA) 3P C 125A	4
4 x 1,5 modulové provedení (30 kA), charakteristika: B		
20-60020B-PEP-30J	Jistič BONEGA® PEP-30J (30 kA) 4P B 20A	3
20-60025B-PEP-30J	Jistič BONEGA® PEP-30J (30 kA) 4P B 25A	3
20-60032B-PEP-30J	Jistič BONEGA® PEP-30J (30 kA) 4P B 32A	3
20-60040B-PEP-30J	Jistič BONEGA® PEP-30J (30 kA) 4P B 40A	3
20-60050B-PEP-30J	Jistič BONEGA® PEP-30J (30 kA) 4P B 50A	3
20-60063B-PEP-30J	Jistič BONEGA® PEP-30J (30 kA) 4P B 63A	3
20-60080B-PEP-30J	Jistič BONEGA® PEP-30J (30 kA) 4P B 80A	3
20-60100B-PEP-30J	Jistič BONEGA® PEP-30J (30 kA) 4P B 100A	3
20-60125B-PEP-30J	Jistič BONEGA® PEP-30J (25 kA) 4P B 125A	3
4 x 1,5 modulové provedení (30 kA), charakteristika: C		
20-60020C-PEP-30J	Jistič BONEGA® PEP-30J (30 kA) 4P C 20A	3
20-60025C-PEP-30J	Jistič BONEGA® PEP-30J (30 kA) 4P C 25A	3
20-60032C-PEP-30J	Jistič BONEGA® PEP-30J (30 kA) 4P C 32A	3
20-60040C-PEP-30J	Jistič BONEGA® PEP-30J (30 kA) 4P C 40A	3
20-60050C-PEP-30J	Jistič BONEGA® PEP-30J (30 kA) 4P C 50A	3
20-60063C-PEP-30J	Jistič BONEGA® PEP-30J (30 kA) 4P C 63A	3
20-60080C-PEP-30J	Jistič BONEGA® PEP-30J (30 kA) 4P C 80A	3
20-60100C-PEP-30J	Jistič BONEGA® PEP-30J (30 kA) 4P C 100A	3
20-60125C-PEP-30J	Jistič BONEGA® PEP-30J (25 kA) 4P C 125A	3
2 x 1,5 modulové provedení 1P + N (30 kA), charakteristika B		
20-301N020B-PEP-30J	Jistič BONEGA® PEP-30J (30 kA) 1P+N B 20A	6
20-301N025B-PEP-30J	Jistič BONEGA® PEP-30J (30 kA) 1P+N B 25A	6
20-301N032B-PEP-30J	Jistič BONEGA® PEP-30J (30 kA) 1P+N B 32A	6
20-301N040B-PEP-30J	Jistič BONEGA® PEP-30J (30 kA) 1P+N B 40A	6
20-301N050B-PEP-30J	Jistič BONEGA® PEP-30J (30 kA) 1P+N B 50A	6
20-301N063B-PEP-30J	Jistič BONEGA® PEP-30J (30 kA) 1P+N B 63A	6
20-301N080B-PEP-30J	Jistič BONEGA® PEP-30J (30 kA) 1P+N B 80A	6
20-301N100B-PEP-30J	Jistič BONEGA® PEP-30J (30 kA) 1P+N B 100A	6
20-301N125B-PEP-30J	Jistič BONEGA® PEP-30J (25 kA) 1P+N B 125A	6
2 x 1,5 modulové provedení 1P + N (30 kA), charakteristika C		
20-301N020C-PEP-30J	Jistič BONEGA® PEP-30J (30 kA) 1P+N C 20A	6
20-301N025C-PEP-30J	Jistič BONEGA® PEP-30J (30 kA) 1P+N C 25A	6
20-301N032C-PEP-30J	Jistič BONEGA® PEP-30J (30 kA) 1P+N C 32A	6
20-301N040C-PEP-30J	Jistič BONEGA® PEP-30J (30 kA) 1P+N C 40A	6
20-301N050C-PEP-30J	Jistič BONEGA® PEP-30J (30 kA) 1P+N C 50A	6
20-301N063C-PEP-30J	Jistič BONEGA® PEP-30J (30 kA) 1P+N C 63A	6
20-301N080C-PEP-30J	Jistič BONEGA® PEP-30J (30 kA) 1P+N C 80A	6
20-301N100C-PEP-30J	Jistič BONEGA® PEP-30J (30 kA) 1P+N C 100A	6
20-301N125C-PEP-30J	Jistič BONEGA® PEP-30J (25 kA) 1P+N C 125A	6

JISTIČE BONEGA PEP- 30J		
Objednávací kód	Popis	Balení ks/krabice
4 x 1,5 modulové provedení 3P + N (30 kA), charakteristika B		
20-603N020B-PEP-30J	Jistič BONEGA® PEP-30J (30 kA) 3P+N B 20A	3
20-603N025B-PEP-30J	Jistič BONEGA® PEP-30J (30 kA) 3P+N B 25A	3
20-603N032B-PEP-30J	Jistič BONEGA® PEP-30J (30 kA) 3P+N B 32A	3
20-603N040B-PEP-30J	Jistič BONEGA® PEP-30J (30 kA) 3P+N B 40A	3
20-603N050B-PEP-30J	Jistič BONEGA® PEP-30J (30 kA) 3P+N B 50A	3
20-603N063B-PEP-30J	Jistič BONEGA® PEP-30J (30 kA) 3P+N B 63A	3
20-603N080B-PEP-30J	Jistič BONEGA® PEP-30J (30 kA) 3P+N B 80A	3
20-603N100B-PEP-30J	Jistič BONEGA® PEP-30J (30 kA) 3P+N B 100A	3
20-603N125B-PEP-30J	Jistič BONEGA® PEP-30J (25 kA) 3P+N B 125A	3
4 x 1,5 modulové provedení 3P + N (30 kA), charakteristika C		
20-603N020C-PEP-30J	Jistič BONEGA® PEP-30J (30 kA) 3P+N C 20A	3
20-603N025C-PEP-30J	Jistič BONEGA® PEP-30J (30 kA) 3P+N C 25A	3
20-603N032C-PEP-30J	Jistič BONEGA® PEP-30J (30 kA) 3P+N C 32A	3
20-603N040C-PEP-30J	Jistič BONEGA® PEP-30J (30 kA) 3P+N C 40A	3
20-603N050C-PEP-30J	Jistič BONEGA® PEP-30J (30 kA) 3P+N C 50A	3
20-603N063C-PEP-30J	Jistič BONEGA® PEP-30J (30 kA) 3P+N C 63A	3
20-603N080C-PEP-30J	Jistič BONEGA® PEP-30J (30 kA) 3P+N C 80A	3
20-603N100C-PEP-30J	Jistič BONEGA® PEP-30J (30 kA) 3P+N C 100A	3
20-603N125C-PEP-30J	Jistič BONEGA® PEP-30J (25 kA) 3P+N C 125A	3

JISTIČE BONEGA® EV-6J (6 kA)

(vypínací schopnost 6 kA)

do 40 A v charakteristice B, C

“Ekonomicky výhodná řada”

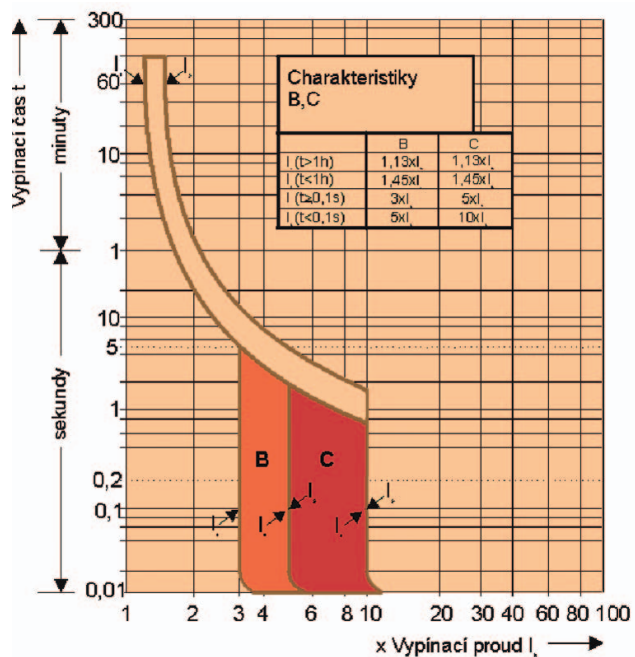
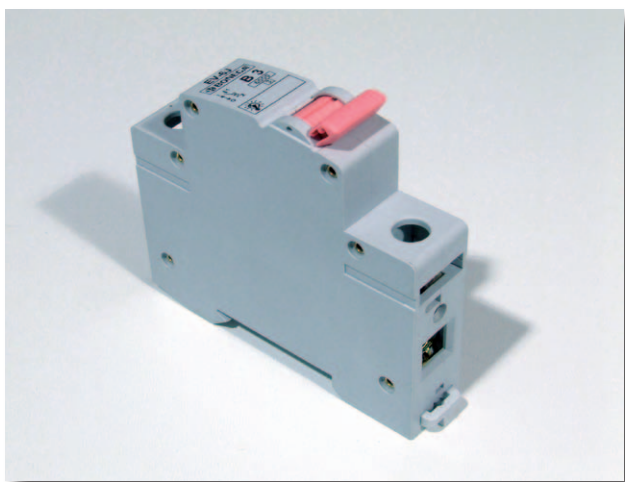

Legenda:

I1, I2 : Ochrana před přetížením (tepelná spoušť)

I4, I5 : Ochrana před zkratem (elektromagnetická spoušť)

Podrobné informace včetně grafů a oscilogramů na www.bonega.cz.

Výška opěrné části svorky pro uložení vidlicové propojovací lišty od DIN lišty je 33,0 mm.

Výška horní opěrné části svorky od DIN lišty je 19 mm.

Mimořádně malé rozměry (především výška jen 81 mm) nás řadí k nejmenším na světě:

- celková hloubka od západky včetně páčky ve vypnuté poloze 73,23 mm
- celková hloubka od DIN lišty včetně páčky ve vypnuté poloze 67,23 mm
- celková hloubka od DIN lišty po povrch 61,6 mm
- celková hloubka od DIN lišty po povrch svorkové části 43,8 mm
- celková výška tělesa 81 mm + vyčnívající západka v pracovní poloze: 5,2 mm
- výška ovládací části 45 mm
- hloubka horní opěrné části svorky od DIN lišty 19,0 mm
- hloubka opěrné části svorky pro uložení vidlicové propojovací lišty od DIN lišty 33,0 mm
- šířka modulu 17,6 mm
- horní uživatelská popiska (A): šířka 15,4 x výška 5,4 mm
- dolní a horní montážní popiska (B) šířka 17,6 x výška 5,7 mm

V montážní, v rozvaděči zakrytované části zůstává tedy více místa pro vedení a připojování vodičů. Tuto vlastnost lze ocenit především při použití těchto jističů v malých plastových bytových rozvaděcích.

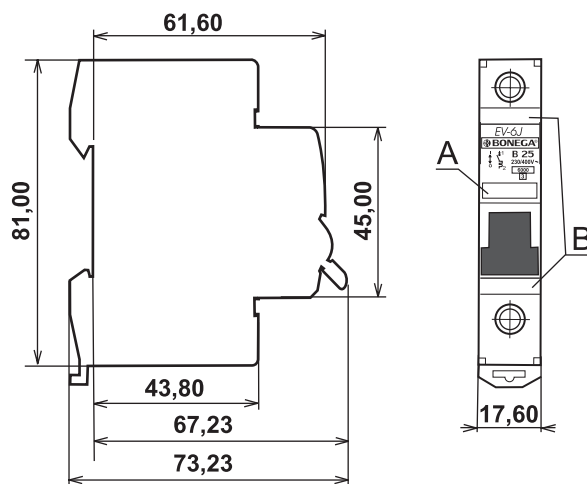

BEZPEČNOSTNÍ PARAMETRY

Vypínací schopnost podle normy ČSN EN 60898 při 230/400V AC	6 kA (jmenovitá zkratová i provozní) až do hodnoty jmenovitého proudu 40A v charakteristice C
Ochrana proti mezifázovému zkratu:	ochrana proti mezifázovému zkratu při vidlicovém propojení několika přístrojů mezi sebou přes hlavičkovou svorku je řešena pomocí izolačních prepážek.
Stupeň krytí ze všech stran pro samotný jistič (vyšší ochrana obsluhy)	IP 20 pro samostatný jistič (ze všech stran) - svou konstrukcí chrání před nebezpečným dotykem prstem a před vniknutím cizích malých předmětů, před vniknutím vody je bez ochrany (proti vodě je třeba ochranu řešit až vlastní konstrukcí skříně rozvaděče) IP 40 pro vestavěný jistič - svou konstrukcí chrání před nebezpečným dotykem i nástrojem a před vniknutím cizích velmi drobných předmětů, před vniknutím vody je bez ochrany (proti vodě je třeba ochranu řešit až vlastní konstrukcí skříně rozvaděče)
Možnost plombování páčky:	v poloze zapnuto i vypnuto

MONTÁŽNÍ PARAMETRY

Provozní (montážní) poloha:	libovolná
Montážní teplota:	- 20 °C až +55 °C
Upevnění jističe:	a) rychloupínacím unikátním patentním mechanismem (plastová západka s aretací v krajních polohách) na nosnou DIN lištu EN 50022 o šířce 35 mm s rozdílnou tloušťkou b) na rovnou plochu pomocí dvou šroubů c) jistič má ze spodní strany blokadu proti náklápění na DIN liště při dotahování svorek (svislá stabilizace přístroje na DIN liště)
Vyjmutí z DIN lišty:	z řady již propojených přístrojů pomocí vidličkové nebo hřebenové propojovací lišty lze jističe vyjmout bez nutné celkové demontáže propojovací lišty (max. s mírným průhybem lišty v případě horního propojení), umožňuje to vysunutí unikátního pomocného patentního mechanismu

Prívodní třmenové svorky a jejich připojitelnost:	<p>s blokáci proti nesprávnému vložení vodiče (pomocí závory, která je součástí třmenové svorky) spodní část ve tvaru písmene „U“, což umožňuje napojení více vodičů o různém průměru spodní pohyblivá i horní pevná část svorky má příčné drážkování (pevnější spojení na větší přechodové ploše)</p> <ul style="list-style-type: none"> • průřez: 2x (8,2 x 7,8 mm) = 63 mm² • obvyklá připojitelnost: 35 mm² plný vodič, 25 mm² sláněný vodič • délka závitu šroubu v třmenové svorce je 3,4 mm • svorka je vyrobena z jednoho kusu plechu a je spojena přeplátováním (zamezení roztržení svorky) • šroub má zamezení proti vypadnutí pro případ vyšroubování ze závitu svorky • poloha svorky umožňuje připojení dvou propojovacích hřebenových lišt
Horní hlavičkové svorky:	<ul style="list-style-type: none"> • umístěny na horní i spodní straně jističe (obecně lze však doporučit propojení jističů vidlicovou lištou především z horní strany do samostatné hlavičkové svorky neboť se tím předchází ohřívání samotného jističe sálavým teplem z lišty = neovlivňuje se tak bimetal) • jsou chráněné proti mezifázovému zkratu plastovou přepážkou, která je však odlomitelná pro možnost uchycení průběžnou pásovou 1P lištou • spodní část hlavy šroubu je s břitem (zamezuje rozevírání vidliček při dotahování) • spodní část hlavy šroubu je kónická směrem k závitu (způsobuje svírání vidlicových propojovacích lišt směrem k dříku = zamezuje rozevírání vidliček při dotahování)
Krytí svorek:	IP 20
Možnost připojení hliníků, vodičů:	ano (Al/Cu)
Hlava šroubu:	kombinace dvojitého křížování (tzv. POZIDRIVE) a příčné drážky pro plochý šroubovák
Max. dotahovací moment svorek:	4 Nm
Přívod proudu (připojení vstupu pro AC):	libovolně z obou stran (lze měnit vstup s výstupem)
Čelní uživatelský popis	plocha na čelní straně přístrojů 1P a 3P (lze popisovat přímo na plast jističe nebo na předem připravené samolepící popisky)
Montážní popis	na čelní straně ve dvou místech = výhoda čitelnosti při různém výškovém uložení jističů (u otvoru pro šroub)
Pevnost obalu:	6 nýtů i u 1P provedení (zamezení rozevírání obalu) dvoudílný obal sestavený pomocí čepování
APLIKAČNÍ PARAMETRY	
1 pólové - jmenovité proudy In	1, 2, 3, 4, 6, 10, 13, 15, 16, 20, 25, 32, 40 (v char. B, C)
3 pólové - jmenovité proudy In	1, 2, 3, 4, 6, 10, 13, 15, 16, 20, 25, 32, 40 (v char. B, C)
Provedení v charakteristikách:	B, C s fixním nastavením
Charakteristika:	B (resp. L), dříve také „V“. Nastavení reakce zkratové spouště je v násobku 3 In až 5 In. Slouží především pro jištění elektrických obvodů se zařízeními, která nezpůsobují proudové rázy (světelné a zásuvkové obvody atd.) C (resp. U), dříve také „K“. Nastavení reakce zkratové spouště je v násobku 5 In až 10 In. Slouží především pro jištění elektrických obvodů se zařízeními, která způsobují proudové rázy (žárovkové skupiny, motory atd.)
Jmenovité napětí:	1 P (pólové) pro AC ~ 230/400 V 50/60 Hz 3 P (pólové) ~ 400 V 50/60 Hz
Maximální předřazená pojistka proti zkratu:	40 A gG (>6 kA)
Provozní teplota okolí:	- 30 °C až +60 °C (- 5 °C až +40 °C podle nařízení ČSN EN 60898)
Kalibrační teplota:	+30 °C podle ČSN (po dohodě lze i jinak)
Funkčnost při 50 i 60 Hz:	ano

Splnění požadavků rozvodných závodů na nerozebíratelnost	ano
Splnění požadavků rozvodných závodů u 3 pólového provedení na nemožnost sepnutí jističe bez jedné fáze	ano
Propojitelnost hřebenovou lištou s jinými jističi s vypínací schopností 10 kA (s případným malým prohnutím lišt)	shodně s ABB S 201 M, BONEGA PEP-10J, CHINT NB1-63, MERLIN GERIN C60H multi 9, SEZ RI61, s prohnutím hřebenového kontaktu s Doepke DLS5, FELTEN, GEYER EC 110 BB, MOELLER PL7, s delšími kontakty i s OEZ LSN
Propojitelnost vidlicovou lištou s jinými jističi s vypínací schopností 10 kA (s případným malým prohnutím lišt)	shodně s BONEGA PEP-10J, CHINT NB1-63, SEZ RI61 a s prohnutím vidlice s Doepke DLS5, FELTEN, GEYER EC 110 BB, MOELLER PL7
Propojitelnost hřebenovou lištou s jinými jističi s vypínací schopností 6 kA (s případným malým prohnutím lišt)	shodně s jističi BONEGA PEP-6J, SEZ PRe61, s prohnutím hřebenového kontaktu s FELTEN, KANIA C45, LEGRAND 032 68, MERLIN GERIN Domae, MOELLER PL6, SCHRACK BF098110, s delšími kontakty i s OEZ LSE, SIEMENS 5SX21
Propojitelnost vidlicovou lištou s jinými jističi s vypínací schopností 6 kA (s případným malým prohnutím lišt)	shodně s jističi BONEGA PEP-6J, SEZ PRe61 a s prohnutím vidlice s HAGER MC 110A, LEGRAND 032 68, MERLIN GERIN Domae, FELTEN, MOELLER PL6
PROVOZNÍ PARAMETRY	
Testování:	každého kusu při výrobě
Životnost mechanická:	>= 8 000 cyklů (zapnutí a vypnutí)
Životnost elektrická:	>= 6 000 cyklů (zapnutí a vypnutí)
Vyráběny podle normy:	ČSN EN 60898
Záruka:	3 ROKY
UŽIVATELSKÉ A OBCHODNÍ PARAMETRY:	
Skladovací teplota:	- 40 °C až + 85 °C
Rychlost dodání v pracovních dnech:	do 48 hodin

BAREVNÉ PÁČKY:				
Pro přehlednost v rozvaděčích dodáváme standardně jističe s rozlišením hodnot jmenovitých proudů pomocí barevných páček v souladu s barvami vložek závitových pojistek.	0,2 A - 1,6 A	černá	16 A	šedá
	2 A	růžová	20 A	modrá
	4 A	hnědá	25 A	žlutá
	6 A	zelená	32 A	fialová
	8 A	světle zelená	40 A	černá
	10 A	červená	50 A	bílá
	13 A	písková	63 A	měděná
Lze dodat i jen s páčkami v černém provedení				

INFORMACE PRO PROJEKTOVÁNÍ

Jmenovitý proud jistice (A)	Vnitřní odpor (mΩ)	Ztrátový výkon (W)	Max. imped. vyp. smyčky (Ω)		Tepelná korekce jmenovitých proudů				
			Char. B	Char. C	Okolní teplota 20 °C	Okolní teplota 30 °C	Okolní teplota 40 °C	Okolní teplota 50 °C	Okolní teplota 60 °C
1	1215,69	1,24	46,20	25,70	1,05	1	0,95	0,90	0,85
2	343,28	1,38	21,60	12,02	2,08	2	1,92	1,84	1,74
3	128,09	1,15	16,90	9,40	3,18	3	2,82	2,61	2,37
4	105,53	1,68	10,68	5,94	4,24	4	3,76	3,52	3,24
6	29,22	1,08	7,14	3,97	6,24	6	5,76	5,52	5,30
10	14,49	1,55	3,87	2,15	10,60	10	9,30	8,60	7,80
16	10,00	2,56	2,24	1,25	16,80	16	15,20	14,20	13,30
20	8,02	3,32	1,55	0,86	21,00	20	19,00	17,80	16,80
25	3,11	2,00	2,43	1,35	26,20	25	23,70	22,20	20,70
32	3,05	3,17	1,27	0,71	33,50	32	30,40	28,40	27,50
40	2,16	3,40	0,60	0,33	42,00	40	38,00	35,60	33,20

JISTIČE BONEGA EV- 6J		
Objednávací kód	Popis	Balení ks/krabička
Jednomodulové provedení, charakteristika: B		
01-1001202B EV	Jistič BONEGA® EV-6J (6 kA) 1P B 1A	12
01-1002202B EV	Jistič BONEGA® EV-6J (6 kA) 1P B 2A	12
01-1003202B EV	Jistič BONEGA® EV-6J (6 kA) 1P B 3A	12
01-1004202B EV	Jistič BONEGA® EV-6J (6 kA) 1P B 4A	12
01-1006202B EV	Jistič BONEGA® EV-6J (6 kA) 1P B 6A	12
01-1010202B EV	Jistič BONEGA® EV-6J (6 kA) 1P B 10A	12
01-1013202B EV	Jistič BONEGA® EV-6J (6 kA) 1P B 13A	12
01-1015202B EV	Jistič BONEGA® EV-6J (6 kA) 1P B 15A	12
01-1016202B EV	Jistič BONEGA® EV-6J (6 kA) 1P B 16A	12
01-1020202B EV	Jistič BONEGA® EV-6J (6 kA) 1P B 20A	12
01-1025202B EV	Jistič BONEGA® EV-6J (6 kA) 1P B 25A	12
01-1032202B EV	Jistič BONEGA® EV-6J (6 kA) 1P B 32A	12
01-1040202B EV	Jistič BONEGA® EV-6J (6 kA) 1P B 40A	12
Třimodulové provedení, charakteristika: B		
01-3001202B EV	Jistič BONEGA® EV-6J (6 kA) 3P B 1A	4
01-3002202B EV	Jistič BONEGA® EV-6J (6 kA) 3P B 2A	4
01-3003202B EV	Jistič BONEGA® EV-6J (6 kA) 3P B 3A	4
01-3004202B EV	Jistič BONEGA® EV-6J (6 kA) 3P B 4A	4
01-3006202B EV	Jistič BONEGA® EV-6J (6 kA) 3P B 6A	4
01-3010202B EV	Jistič BONEGA® EV-6J (6 kA) 3P B 10A	4
01-3013202B EV	Jistič BONEGA® EV-6J (6 kA) 3P B 13A	4
01-3015202B EV	Jistič BONEGA® EV-6J (6 kA) 3P B 15A	4
01-3016202B EV	Jistič BONEGA® EV-6J (6 kA) 3P B 16A	4
01-3020202B EV	Jistič BONEGA® EV-6J (6 kA) 3P B 20A	4
01-3025202B EV	Jistič BONEGA® EV-6J (6 kA) 3P B 25A	4
01-3032202B EV	Jistič BONEGA® EV-6J (6 kA) 3P B 32A	4
01-3040202B EV	Jistič BONEGA® EV-6J (6 kA) 3P B 40A	4
Jednomodulové provedení, charakteristika: C		
01-1001202C EV	Jistič BONEGA® EV-6J (6 kA) 1P C 1A	12
01-1002202C EV	Jistič BONEGA® EV-6J (6 kA) 1P C 2A	12
01-1003202C EV	Jistič BONEGA® EV-6J (6 kA) 1P C 3A	12
01-1004202C EV	Jistič BONEGA® EV-6J (6 kA) 1P C 4A	12
01-1006202C EV	Jistič BONEGA® EV-6J (6 kA) 1P C 6A	12
01-1010202C EV	Jistič BONEGA® EV-6J (6 kA) 1P C 10A	12
01-1013202C EV	Jistič BONEGA® EV-6J (6 kA) 1P C 13A	12
01-1015202C EV	Jistič BONEGA® EV-6J (6 kA) 1P C 15A	12
01-1016202C EV	Jistič BONEGA® EV-6J (6 kA) 1P C 16A	12
01-1020202C EV	Jistič BONEGA® EV-6J (6 kA) 1P C 20A	12
01-1025202C EV	Jistič BONEGA® EV-6J (6 kA) 1P C 25A	12
01-1032202C EV	Jistič BONEGA® EV-6J (6 kA) 1P C 32A	12
01-1040202C EV	Jistič BONEGA® EV-6J (6 kA) 1P C 40A	12
Třimodulové provedení, charakteristika: C		
01-3001202C EV	Jistič BONEGA® EV-6J (6 kA) 3P C 1A	4
01-3002202C EV	Jistič BONEGA® EV-6J (6 kA) 3P C 2A	4
01-3003202C EV	Jistič BONEGA® EV-6J (6 kA) 3P C 3A	4
01-3004202C EV	Jistič BONEGA® EV-6J (6 kA) 3P C 4A	4
01-3006202C EV	Jistič BONEGA® EV-6J (6 kA) 3P C 6A	4
01-3010202C EV	Jistič BONEGA® EV-6J (6 kA) 3P C 10A	4
01-3013202C EV	Jistič BONEGA® EV-6J (6 kA) 3P C 13A	4
01-3015202C EV	Jistič BONEGA® EV-6J (6 kA) 3P C 15A	4
01-3016202C EV	Jistič BONEGA® EV-6J (6 kA) 3P C 16A	4
01-3020202C EV	Jistič BONEGA® EV-6J (6 kA) 3P C 20A	4
01-3025202C EV	Jistič BONEGA® EV-6J (6 kA) 3P C 25A	4
01-3032202C EV	Jistič BONEGA® EV-6J (6 kA) 3P C 32A	4
01-3040202C EV	Jistič BONEGA® EV-6J (6 kA) 3P C 40A	4

Jednomodulové jističe s odpínáním „N“ vodiče BONEGA PEP-6DPN (6 kA, 6-32 A)

(vypínací schopnost 6 kA)

*do 32 A v charakteristice B, C
se signalizací poruchy*

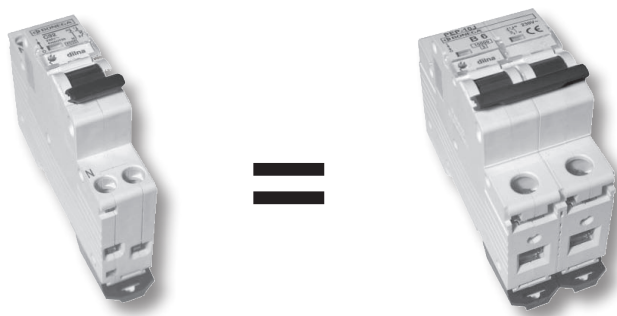

DPN

1 P + N

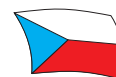

**2 české
patenty**

- Jistič DPN BONEGA PEP zvýšily světovou hranici vypínací schopnosti ze 4,5 na 6 kA (podle normy ČSN EN 60898).
- Nahrazují doposud používané dvoumodulové přístroje 1P+N, čímž šetří místo v rozvaděči. Umožňují tak použití menších rozvaděčových skříní.
- Zachovávají přednosti celosvětově unikátních jističů BONEGA PEP - např. signalizace poruchy, rychlejší montáž, vysoká spolehlivost a další.
- DPN je cenově výhodnější než dvoumodulové přístroje.

20 06

ZLATÝ AMPÉR

JEDEN Z 27 NOMINOVANÝCH VÝROBKŮ
Z CELKEM 738 VYSTAVOVATELŮ

CERTIFIKÁTY

KEMA 

CE 

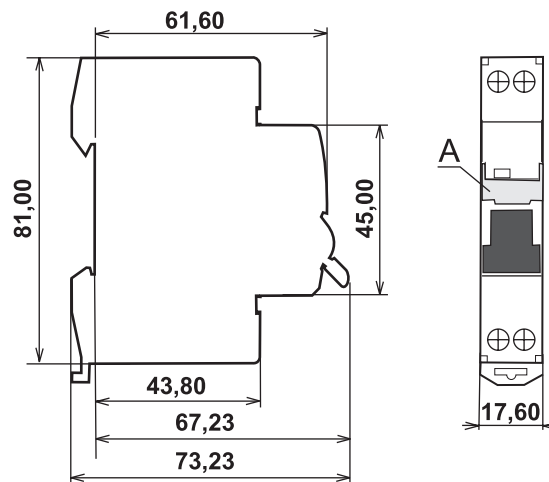

A - uživatelský popisek přímo na tělese DPN

Výška opěrné části svorky pro uložení vidlicové propojovací lišty od DIN lišty je 33,0 mm.
Výška horní opěrné části svorky od DIN lišty je 19 mm.

Mimořádně malé rozměry (především výška jen 81 mm) nás řadí k nejmenším na světě.

- celková hloubka od západky včetně páčky ve vypnuté poloze 73,23 mm
- celková hloubka od DIN lišty včetně páčky ve vypnuté poloze 67,23 mm
- celková hloubka od DIN lišty po povrch 61,6 mm
- celková hloubka od DIN lišty po povrch svorkové části 43,8 mm
- celková výška tělesa 81 mm + vyčnívající západka v pracovní poloze: 5,2 mm
- výška ovládací části 45 mm
- hloubka horní opěrné části svorky od DIN lišty 19,0 mm
- hloubka opěrné části svorky pro uložení vidlicové propojovací lišty od DIN lišty 33,0 mm
- šířka modulu: 17,6 mm
- horní uživatelská popiska (A): šířka 15,4 x výška 6,2 x tloušťka 0,3 mm
- dolní a horní montážní popiska (B) šířka 17,6 x výška 4,8 x tloušťka 0,5 mm

V montážní, v rozvaděči zakrytované části zůstává tedy více místa pro vedení a připojování vodičů. Tuto vlastnost lze ocenit především při použití těchto jističů v malých plastových bytových rozvaděčích.

BEZPEČNOSTNÍ PARAMETRY	
Rychlost vypnutí (viz. oscilogramy):	pod 10 ms, a to při maximální zátěži v 6 kA vypínací schopnosti
Vypínací schopnost (jmenovitá zkratová i provozní) podle normy ČSN EN 60898 při 230/400V AC do hodnoty jmenovitého proudu a charakteristiky:	pro PEP 6DPN - 6 kA (jmenovitá zkratová i provozní) až do 40 A v charakteristice B, C
Třída omezení energie:	3 až do hodnoty 32 A jmenovitého proudu v charakteristice B, C
Bezpečnostní signalizace stavu kontaktů:	optická signalizace skutečného stavu kontaktů (nezávislé na poloze páčky) pomocí červeného/zeleného terčíku s průhledným krytem
Stupeň krytí ze všech stran pro samotný jistič (vyšší ochrana obsluhy):	IP 20 pro samostatný jistič (ze všech stran) - svou konstrukcí chrání před nebezpečným dotykem prstem a před vniknutím cizích malých předmětů, před vniknutím vody je bez ochrany (proti vodě je třeba ochranu řešit až vlastní konstrukcí skříně rozvaděče) IP 40 pro vestavěný jistič - svou konstrukcí chrání před nebezpečným dotykem i nástrojem a před vniknutím cizích velmi drobných předmětů, před vniknutím vody je bez ochrany (proti vodě je třeba ochranu řešit až vlastní konstrukcí skříně rozvaděče)
Možnost plombování páčky:	v poloze zapnuto i vypnuto

MONTÁŽNÍ PARAMETRY	
Provozní (montážní) poloha:	libovolná
Montážní teplota:	- 20 °C až +55 °C
Upevnění jističe:	a) rychloupínacím unikátním patentním mechanismem (plastová západka s aretací v krajních polohách) na nosnou DIN lištu EN 50022 o šířce 35 mm s rozdílnou tloušťkou b) na rovnou plochu pomocí dvou šroubů c) jistič má ze spodní strany blokadí proti náklápění na DIN liště při dotahování svorek (svislá stabilizace přístroje na DIN liště)
Vyjmutí z DIN lišty:	z řady již propojených přístrojů pomocí hřebenové propojovací lišty lze jističe vyjmout bez nutné celkové demontáže propojovací lišty (max. s mírným průhybem lišty v případě horního propojení), umožňuje to vysunutí unikátního pomocného patentního mechanismu
Přívodní třmenové svorky a jejich připojitelnost:	s blokadí proti nesprávnému vložení vodiče (pomocí závory, která je součástí třmenové svorky) spodní část ve tvaru písmene „U“ , což umožňuje napojení více vodičů o různém průměru spodní pohyblivá i horní pevná část svorky má příčné drážkování (pevnější spojení na větší přechodové ploše) <ul style="list-style-type: none"> • průřez: 4x (5,1 x 6,5 mm) = 33 mm² • obvyklá připojitelnost: 16 mm² plný vodič, 11 mm² slaněný vodič • délka závitu šroubu v třmenové svorce je 2 mm • svorka je vyrobena z jednoho kusu plechu a je spojema přeplátováním (zamezení roztržení svorky) • šroub má zamezení proti vypadnutí pro případ vyšroubování ze závitu svorky • poloha svorky umožňuje připojení dvou propojovacích hřebenových lišt
Krytí svorek:	IP 20
Možnost připojení hliníkov. vodičů:	ano (Al/Cu)
Hlava šroubu:	kombinace dvojitého křížování (tzv. POZIDRIVE) a příčné drážky pro plochý šroubovák
Max. dotahovací moment svorek:	2 Nm
Přívod proudu (připojení vstupu pro AC):	libovolně z obou stran (lze měnit vstup s výstupem)
Čelní uživatelský popis:	plocha na čelní straně přístroje (lze popisovat přímo na plast jističe nebo na předem připravené popisky) popis je pod průhledným odklápacím krytem rozměry: <ul style="list-style-type: none"> • 1P: šířka 15,4 x výška 6,2 x tloušťka 0,3 mm materiál: obyčejný kancelářský papír nebo samolepky předepsané popisky, které lze uživatelem doplňovat jsou volně ke stažení (ve formátu DOC) na www.bonega.cz
Montážní popis:	na čelní straně ve dvou místech = výhoda čitelnosti při různém výškovém uložení jističů (u otvoru pro šroub) dolní a horní montážní popiska má tyto rozměry: šířka 17,6 x výška 4,8 x tloušťka 0,5 mm předepsané popisky, které lze uživatelem doplňovat jsou volně ke stažení (ve formátu DOC) na www.bonega.cz
Pevnost obalu:	9 nýtů i u 1P provedení (zamezení rozevírání obalu) dvoudílný obal sestavený pomocí čepování
APLIKAČNÍ PARAMETRY	
1 pólové - jmenovité proudy In	4, 6, 8, 10, 13, 16, 20, 25, 32 A (v char. B, C)
Provedení v charakteristikách:	B, C
Charakteristika:	B (resp. L), dříve také „V“. Nastavení reakce zkratové spouště je v násobku 3 In až 5 In. Slouží především pro jištění elektrických obvodů se zařízeními, která nezpůsobují proudové rázy (světelné a zásuvkové obvody atd.) C (resp. U), dříve také „K“. Nastavení reakce zkratové spouště je v násobku 5 In až 10 In. Slouží především pro jištění elektrických obvodů se zařízeními, která způsobují proudové rázy (žárovkové skupiny, motory atd.)

Jmenovité napětí:	1 P (pólové) pro AC ~ 230/400 V 50/60 Hz, pro DC = 60 V
Maximální předřazená pojistka proti zkratu:	63 A gG (>6 kA)
Příslušenství:	signalizační kontakty, podpěťové spouště, napěťové spouště
Provozní teplota okolí:	- 30 °C až +60 °C (- 5 °C až +40 °C podle nařízení ČSN EN 60898)
Kalibrační teplota:	+30 °C podle ČSN (po dohodě lze i jinak)
Funkčnost při 50 i 60 Hz:	ano
Provoz:	0-230 V AC
Splnění požadavků rozvodných závodů na nerozebiratelnost:	ano

PROVOZNÍ PARAMETRY	
Kontakty:	mžikové spínání kontaktů zamezující opalování kontaktů (prodlužující elektrickou i mechanickou životnost jističe)
Testování:	každého kusu při výrobě
Odvod tepla:	odvětrání „ komínovým efektem “ pomocí drážek mezi jednotlivými moduly (zvyšuje provozní stabilitu a spolehlivost)
Životnost mechanická:	>= 20 000 cyklů (zapnutí a vypnutí)
Životnost elektrická:	>= 8 000 cyklů (zapnutí a vypnutí)
Vyráběny podle normy:	ČSN EN 60898
Záruka:	3 ROKY
UŽIVATELSKÉ A OBCHODNÍ PARAMETRY:	
Signalizace poruchy:	pomocí středové polohy páčky
Chráněná signalizace stavu kontaktů:	zakrytovaná průhledným krytem proti nežádoucímu mechanickému zablokování zvenčí a zamezení neoprávněným reklamacím
Ocenění:	jeden z 27 nominovaných výrobků na Zlatý AMPER 2006
Platné patenty (počet):	ano (2)
Popis - patent 1:	zhášecí komora
Popis - patent 2:	vypínací mechanismus
Skladovací teplota:	- 40 °C až + 85 °C
Průmyslová ochrana:	jistič je chráněn jako průmyslový vzor
Rychlost dodání v pracovních dnech:	do 48 hodin

BAREVNÉ PÁČKY:				
Pro přehlednost v rozvaděcích dodáváme standardně jističe s rozlišením hodnot jmenovitých proudů pomocí barevných páček v souladu s barvami vložek závitových pojistek.	0,2 A - 1,6 A	černá	13 A	písková
	2 A	růžová	16 A	šedá
	4 A	hnědá	20 A	modrá
	6 A	zelená	25 A	žlutá
	8 A	světle zelená	32 A	fialová
	10 A	červená		

INFORMACE PRO PROJEKOVÁNÍ

Jmenovitý proud jističe (A)	Vnitřní odpor (mOhm)	Ztrátový výkon (W)	Max. imped. vyp. smyčky (Ohm)		Tepelná korekce jmenovitých proudů				
			Char. B	Char. C	Okolní teplota 20 °C	Okolní teplota 30 °C	Okolní teplota 40 °C	Okolní teplota 50 °C	Okolní teplota 60 °C
1	1215,69	1,24	46,20	25,70	1,05	1	0,95	0,90	0,85
2	343,28	1,38	21,60	12,02	2,08	2	1,92	1,84	1,74
3	128,09	1,15	16,90	9,40	3,18	3	2,82	2,61	2,37
4	105,53	1,68	10,68	5,94	4,24	4	3,76	3,52	3,24
6	29,22	1,08	7,14	3,97	6,24	6	5,76	5,52	5,30
10	14,49	1,55	3,87	2,15	10,60	10	9,30	8,60	7,80
16	10,00	2,56	2,24	1,25	16,80	16	15,20	14,20	13,30
20	8,02	3,32	1,55	0,86	21,00	20	19,00	17,80	16,80
25	3,11	2,00	2,43	1,35	26,20	25	23,70	22,20	20,70
32	3,05	3,17	1,27	0,71	33,50	32	30,40	28,40	27,50

Tepelná spoušť – vypínací charakteristiky jističů do 63 A čas-proud

Zk.	Typ	Zkušební proud	Počáteční stav	Meze vypínací nebo nevypínací doby	Dosažený výsledek	Poznámky
a	B,C,D	$1,13 I_n$	studený*	$t \geq 1 \text{ h } (I_n \leq 63 \text{ A})$	nesmí vypnout	
b	B,C,D	$1,45 I_n$	ihned po zkoušce a	$t < 1 \text{ h } (I_n \leq 63 \text{ A})$	musí vypnout	Proud nepřetržitě se zvyšující během 5 s
c	B,C,D	$2,55 I_n$	studený *	$1 \text{ s} < t < 60 \text{ s } (I_n \leq 32 \text{ A})$ $1 \text{ s} < t < 120 \text{ s } (I_n > 32 \text{ A})$	musí vypnout	
d	B C D	$3 I_n$ $5 I_n$ $10 I_n$	studený*	$t \geq 0,1 \text{ s}$	nesmí vypnout	Proud dosažený zapnutím pomocného spínače
e	B C D	$5 I_n$ $10 I_n$ $20 I_n$	studený*	$t < 0,1 \text{ s}$	musí vypnout	Proud dosažený zapnutím pomocného spínače

* Výraz „studený stav“ znamená bez předchozího zatížení při referenční kalibrační teplotě

JISTIČ DPN BONEGA PEP

Objednávací kód	Popis	Balení ks/krabička
Jednomodulové provedení jističe DPN, charakteristika B		
19-1004B-PEP-6DPN	Jistič DPN BONEGA® PEP-6DPN (6 kA) B 4A	12
19-1006B-PEP-6DPN	Jistič DPN BONEGA® PEP-6DPN (6 kA) B 6A	12
19-1008B-PEP-6DPN	Jistič DPN BONEGA® PEP-6DPN (6 kA) B 8A	12
19-1010B-PEP-6DPN	Jistič DPN BONEGA® PEP-6DPN (6 kA) B 10A	12
19-1013B-PEP-6DPN	Jistič DPN BONEGA® PEP-6DPN (6 kA) B 13A	12
19-1016B-PEP-6DPN	Jistič DPN BONEGA® PEP-6DPN (6 kA) B 16A	12
19-1020B-PEP-6DPN	Jistič DPN BONEGA® PEP-6DPN (6 kA) B 20A	12
19-1025B-PEP-6DPN	Jistič DPN BONEGA® PEP-6DPN (6 kA) B 25A	12
19-1032B-PEP-6DPN	Jistič DPN BONEGA® PEP-6DPN (6 kA) B 32A	12
Jednomodulové provedení jističe DPN, charakteristika C		
19-1004C-PEP-6DPN	Jistič DPN BONEGA® PEP-6DPN (6 kA) C 4A	12
19-1006C-PEP-6DPN	Jistič DPN BONEGA® PEP-6DPN (6 kA) C 6A	12
19-1008C-PEP-6DPN	Jistič DPN BONEGA® PEP-6DPN (6 kA) C 8A	12
19-1010C-PEP-6DPN	Jistič DPN BONEGA® PEP-6DPN (6 kA) C 10A	12
19-1013C-PEP-6DPN	Jistič DPN BONEGA® PEP-6DPN (6 kA) C 13A	12
19-1016C-PEP-6DPN	Jistič DPN BONEGA® PEP-6DPN (6 kA) C 16A	12
19-1020C-PEP-6DPN	Jistič DPN BONEGA® PEP-6DPN (6 kA) C 20A	12
19-1025C-PEP-6DPN	Jistič DPN BONEGA® PEP-6DPN (6 kA) C 25A	12
19-1032C-PEP-6DPN	Jistič DPN BONEGA® PEP-6DPN (6 kA) C 32A	12

Jednomodulové jističe pro jištění oddělené sítě BONEGA PEP-6DPC (6 kA, 6-32 A)

(vypínací schopnost 6 kA)

*do 32 A v charakteristice B, C
se signalizací poruchy*

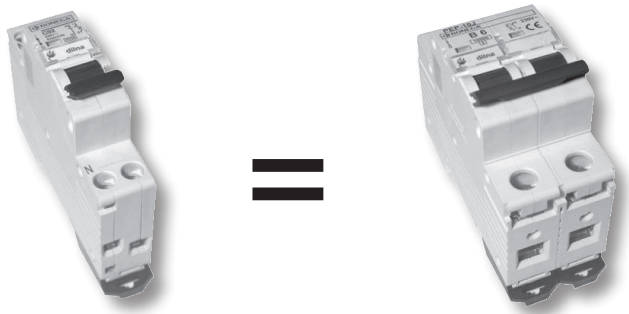

DPC

2P jistič

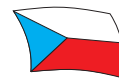

**2 české
patenty**

- Použití pro jištění v oddělených sítích (bez \perp), např. za trafem atd.
- Lze jím nahradit dvoumodulové jističe, čímž šetří místo v rozvaděči.
- Zachovávají přednosti celosvětově unikátních jističů BONEGA PEP - např. signalizace poruchy, rychlejší montáž, vysoká spolehlivost a další.
- DPC je cenově výhodnější než dvoumodulové přístroje.

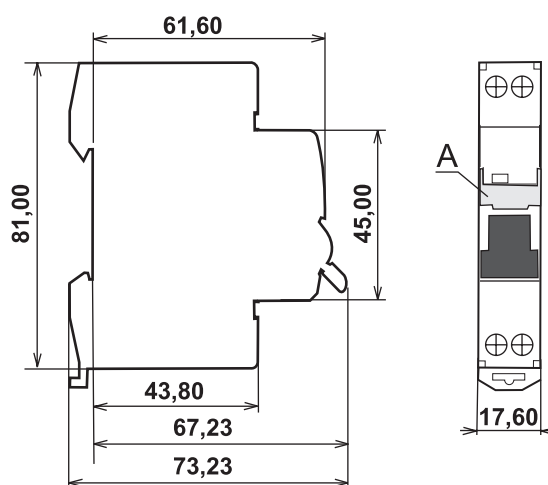

A - uživatelský popis přímo na tělese DPC

Výška opěrné části svorky pro uložení vidlicové propojovací lišty od DIN lišty je 33,0 mm.
Výška horní opěrné části svorky od DIN lišty je 19 mm.

Mimořádně malé rozměry (především výška jen 81 mm) nás řadí k nejmenším na světě.

- celková hloubka od západky včetně páčky ve vypnuté poloze 73,23 mm
- celková hloubka od DIN lišty včetně páčky ve vypnuté poloze 67,23 mm
- celková hloubka od DIN lišty po povrch 61,6 mm
- celková hloubka od DIN lišty po povrch svorkové části 43,8 mm
- celková výška tělesa 81 mm + vyčnívající západka v pracovní poloze: 5,2 mm
- výška ovládací části 45 mm
- hloubka horní opěrné části svorky od DIN lišty 19,0 mm
- hloubka opěrné části svorky pro uložení vidlicové propojovací lišty od DIN lišty 33,0 mm
- šířka modulu: 17,6 mm
- horní uživatelská popiska (A) šířka: 15,4 x výška 6,2 x tloušťka 0,3 mm
- dolní a horní montážní popiska (B) šířka 17,6 x výška 4,8 x tloušťka 0,5 mm

V montáži, v rozvaděči zakrytované části zůstává tedy více místa pro vedení a připojování vodičů. Tuto vlastnost lze ocenit především při použití těchto jističů v malých plastových bytových rozvaděčích.

BEZPEČNOSTNÍ PARAMETRY

Rychlost vypnutí (viz. oscilogramy):	pod 10 ms, a to při maximální zátěži v 6 kA vypínací schopnosti
Vypínací schopnost (jmenovitá zkratová i provozní) podle normy IEC 60947-2 při 230V AC do hodnoty jmenovitého proudu a charakteristiky:	pro PEP 6DPC - 6 kA (jmenovitá zkratová i provozní) až do 40 A v charakteristice B, C
Kategorie:	A
U_e	230 V AC
U_{imp}	4 kV
I_{cs}	6 kA
I_{cu}	6 kA
Bezpečnostní signalizace stavu kontaktů:	optická signalizace skutečného stavu kontaktů (nezávislé na poloze páčky) pomocí červeného/zeleného terčíku s průhledným krytem
Stupeň krytí ze všech stran pro samotný jistič (vyšší ochrana obsluhy):	IP 20 pro samostatný jistič (ze všech stran) - svou konstrukcí chrání před nebezpečným dotykem prstem a před vniknutím cizích malých předmětů, před vniknutím vody je bez ochrany (proti vodě je třeba ochranu řešit až vlastní konstrukcí skříně rozvaděče) IP 40 pro vestavěný jistič - svou konstrukcí chrání před nebezpečným dotykem i nástrojem a před vniknutím cizích velmi drobných předmětů, před vniknutím vody je bez ochrany (proti vodě je třeba ochranu řešit až vlastní konstrukcí skříně rozvaděče)
Možnost plombování páčky:	v poloze zapnuto i vypnuto

MONTÁŽNÍ PARAMETRY	
Provozní (montážní) poloha:	libovolná
Montážní teplota:	- 20 °C až +55 °C
Upevnění jističe:	a) rychloupínacím unikátním patentním mechanismem (plastová západka s aretací v krajních polohách) na nosnou DIN lištu EN 50022 o šířce 35 mm s rozdílnou tloušťkou b) na rovnou plochu pomocí dvou šroubů c) jistič má ze spodní strany blokadí proti náklápění na DIN liště při dotahování svorek (svislá stabilizace přístroje na DIN liště)
Vyjmutí z DIN lišty:	z řady již propojených přístrojů pomocí hřebenové propojovací lišty lze jističe vyjmout bez nutné celkové demontáže propojovací lišty (max. s mírným průhybem lišty v případě horního propojení), umožňuje to vysunutí unikátního pomocného patentního mechanismu
Přívodní třmenové svorky a jejich připojitelnost:	s blokadí proti nesprávnému vložení vodiče (pomocí závor, která je součástí třmenové svorky) spodní část ve tvaru písmene „U“ , což umožňuje napojení více vodičů o různém průměru spodní pohyblivá i horní pevná část svorky má příčné drážkování (pevnější spojení na větší přechodové ploše) <ul style="list-style-type: none"> • průřez: 4x (5,1 x 6,5 mm) = 33 mm² • obvyklá připojitelnost: 16 mm² plný vodič, 11 mm² slaněný vodič • délka závitu šroubu v třmenové svorce je 2 mm • svorka je vyrobena z jednoho kusu plechu a je spojema přepletováním (zamezení roztržení svorky) • šroub má zamezení proti vypadnutí pro případ vyšroubování ze závitu svorky • poloha svorky umožňuje připojení dvou propojovacích hřebenových lišt
Krytí svorek:	IP 20
Možnost připojení hliník. vodičů:	ano (Al/Cu)
Hlava šroubu:	kombinace dvojitého křížování (tzv. POZIDRIVE) a příčné drážky pro plochý šroubovák
Max. dotahovací moment svorek:	2 Nm
Přívod proudu (připojení vstupu pro AC):	libovolně z obou stran (lze měnit vstup s výstupem)
Čelní uživatelský popis:	plocha na čelní straně přístroje (lze popisovat přímo na plast jističe nebo na předem připravené popisky) popis je pod průhledným odklápěcím krytem rozměry: <ul style="list-style-type: none"> • 1P: šířka 15,4 x výška 6,2 x tloušťka 0,3 mm materiál: obyčejný kancelářský papír nebo samolepky předepsané popisky, které lze uživatelem doplňovat jsou volně ke stažení (ve formátu DOC) na www.bonega.cz
Montážní popis:	na čelní straně ve dvou místech = výhoda čitelnosti při různém výškovém uložení jističů (u otvoru pro šroub) dolní a horní montážní popiska má tyto rozměry: šířka 17,6 x výška 4,8 x tloušťka 0,5 mm předepsané popisky, které lze uživatelem doplňovat jsou volně ke stažení (ve formátu DOC) na www.bonega.cz
Pevnost obalu:	9 nýtů i u 1P provedení (zamezení rozevírání obalu) dvoudílný obal sestavený pomocí čepování
APLIKAČNÍ PARAMETRY	
1 pólové - jmenovité proudy In	4, 6, 8, 10, 13, 16, 20, 25, 32 A (v char. B, C)
Provedení v charakteristikách:	B, C
Charakteristika:	B (resp. L), dříve také „V“. Nastavení reakce zkratové spouště je v násobku 3 In až 5 In. Slouží především pro jištění elektrických obvodů se zařízeními, která nezpůsobují proudové rázy (světelné a zásuvkové obvody atd.) C (resp. U), dříve také „K“. Nastavení reakce zkratové spouště je v násobku 5 In až 10 In. Slouží především pro jištění elektrických obvodů se zařízeními, která způsobují proudové rázy (žárovkové skupiny, motory atd.)

Jmenovité napětí:	1 P (pólové) pro AC ~ 230/400 V 50/60 Hz
Maximální předřazená pojistka proti zkratu:	63 A gG (>6 kA)
Příslušenství:	signalizační kontakty, podpěťové spouště, napěťové spouště
Provozní teplota okolí:	- 30 °C až +60 °C (- 5 °C až +40 °C podle nařízení ČSN EN 60898)
Kalibrační teplota:	+30 °C podle ČSN (po dohodě lze i jinak)
Funkčnost při 50 i 60 Hz:	ano
Provoz:	0-230 V AC
Splnění požadavků rozvodných závodů na nerozebíratelnost:	ano

PROVOZNÍ PARAMETRY

Kontakty:	mžikové spínání kontaktů zamezující opalování kontaktů (prodlužující elektrickou i mechanickou životnost jističe)
Testování:	každého kusu při výrobě
Odvod tepla:	odvětrání „ komínovým efektem “ pomocí drážek mezi jednotlivými moduly (zvyšuje provozní stabilitu a spolehlivost)
Životnost mechanická:	>= 20 000 cyklů (zapnutí a vypnutí)
Životnost elektrická:	>= 8 000 cyklů (zapnutí a vypnutí)
Vyráběny podle normy:	IEC 60947-2
Záruka:	3 ROKY

UŽIVATELSKÉ A OBCHODNÍ PARAMETRY:

Signalizace poruchy:	pomocí středové polohy páčky
Chráněná signalizace stavu kontaktů:	zakrytovaná průhledným krytem proti nežádoucímu mechanickému zablokování zvenčí a zamezení neoprávněným reklamacím
Platné patenty (počet):	ano (2)
Popis - patent 1:	zhášecí komora
Popis - patent 2:	vypínací mechanismus
Skladovací teplota:	- 40 °C až + 85 °C
Průmyslová ochrana:	jistič je chráněn jako průmyslový vzor
Rychlost dodání v pracovních dnech:	do 48 hodin

BAREVNÉ PÁČKY:

Pro přehlednost v rozvaděčích dodáváme standardně jističe s rozlišením hodnot jmenovitých proudů pomocí barevných páček v souladu s barvami vložek závitových pojistek.	0,2 A - 1,6 A	černá	13 A	písková
	2 A	růžová	16 A	šedá
	4 A	hnědá	20 A	modrá
	6 A	zelená	25 A	žlutá
	8 A	světle zelená	32 A	fialová
	10 A	červená		

INFORMACE PRO PROJEKTOVÁNÍ

Jmenovitý proud jističe (A)	Vnitřní odpor (mOhm)	Ztrátový výkon (W)	Max. imped. vyp. smyčky (Ohm)		Teplotná korekce jmenovitých proudů				
			Char. B	Char. C	Okolní teplota 20 °C	Okolní teplota 30 °C	Okolní teplota 40 °C	Okolní teplota 50 °C	Okolní teplota 60 °C
1	1215,69	1,24	46,20	25,70	1,05	1	0,95	0,90	0,85
2	343,28	1,38	21,60	12,02	2,08	2	1,92	1,84	1,74
3	128,09	1,15	16,90	9,40	3,18	3	2,82	2,61	2,37
4	105,53	1,68	10,68	5,94	4,24	4	3,76	3,52	3,24
6	29,22	1,08	7,14	3,97	6,24	6	5,76	5,52	5,30
10	14,49	1,55	3,87	2,15	10,60	10	9,30	8,60	7,80
16	10,00	2,56	2,24	1,25	16,80	16	15,20	14,20	13,30
20	8,02	3,32	1,55	0,86	21,00	20	19,00	17,80	16,80
25	3,11	2,00	2,43	1,35	26,20	25	23,70	22,20	20,70
32	3,05	3,17	1,27	0,71	33,50	32	30,40	28,40	27,50

Teplotná spoušť – vypínací charakteristiky jističů do 63 A čas-proud

Zk.	Typ	Zkušební proud	Počáteční stav	Meze vypínací nebo nevypínací doby	Dosažený výsledek	Poznámky
a	B,C,D	$1,13 I_n$	studený*	$t \geq 1 \text{ h } (I_n \leq 63 \text{ A})$	nesmí vypnout	
b	B,C,D	$1,45 I_n$	ihned po zkoušce a	$t < 1 \text{ h } (I_n \leq 63 \text{ A})$	musí vypnout	Proud nepřetržitě se zvyšující během 5 s
c	B,C,D	$2,55 I_n$	studený *	$1 \text{ s} < t < 60 \text{ s } (I_n \leq 32 \text{ A})$ $1 \text{ s} < t < 120 \text{ s } (I_n > 32 \text{ A})$	musí vypnout	
d	B C D	$3 I_n$ $5 I_n$ $10 I_n$	studený*	$t \geq 0,1 \text{ s}$	nesmí vypnout	Proud dosažený zapnutím pomocného spínače
e	B C D	$5 I_n$ $10 I_n$ $20 I_n$	studený*	$t < 0,1 \text{ s}$	musí vypnout	Proud dosažený zapnutím pomocného spínače

* Výraz „studený stav“ znamená bez předchozího zatížení při referenční kalibrační teplotě

JISTIČ DPC BONEGA PEP

Objednávací kód	Popis	Balení ks/krabička
Jednomodulové provedení jističe DPC, charakteristika B		
31-1004B-PEP-6DPC	Jistič DPC BONEGA® PEP-6DPC (6 kA) B 4A	12
31-1006B-PEP-6DPC	Jistič DPC BONEGA® PEP-6DPC (6 kA) B 6A	12
31-1008B-PEP-6DPC	Jistič DPC BONEGA® PEP-6DPC (6 kA) B 8A	12
31-1010B-PEP-6DPC	Jistič DPC BONEGA® PEP-6DPC (6 kA) B 10A	12
31-1013B-PEP-6DPC	Jistič DPC BONEGA® PEP-6DPC (6 kA) B 13A	12
31-1016B-PEP-6DPC	Jistič DPC BONEGA® PEP-6DPC (6 kA) B 16A	12
31-1020B-PEP-6DPC	Jistič DPC BONEGA® PEP-6DPC (6 kA) B 20A	12
31-1025B-PEP-6DPC	Jistič DPC BONEGA® PEP-6DPC (6 kA) B 25A	12
31-1032B-PEP-6DPC	Jistič DPC BONEGA® PEP-6DPC (6 kA) B 32A	12
Jednomodulové provedení jističe DPC, charakteristika C		
31-1004C-PEP-6DPC	Jistič DPC BONEGA® PEP-6DPC (6 kA) C 4A	12
31-1006C-PEP-6DPC	Jistič DPC BONEGA® PEP-6DPC (6 kA) C 6A	12
31-1008C-PEP-6DPC	Jistič DPC BONEGA® PEP-6DPC (6 kA) C 8A	12
31-1010C-PEP-6DPC	Jistič DPC BONEGA® PEP-6DPC (6 kA) C 10A	12
31-1013C-PEP-6DPC	Jistič DPC BONEGA® PEP-6DPC (6 kA) C 13A	12
31-1016C-PEP-6DPC	Jistič DPC BONEGA® PEP-6DPC (6 kA) C 16A	12
31-1020C-PEP-6DPC	Jistič DPC BONEGA® PEP-6DPC (6 kA) C 20A	12
31-1025C-PEP-6DPC	Jistič DPC BONEGA® PEP-6DPC (6 kA) C 25A	12
31-1032C-PEP-6DPC	Jistič DPC BONEGA® PEP-6DPC (6 kA) C 32A	12

JISTIČE BONEGA® PEP-10J-DC (10 kA)

(vypínací schopnost 10 kA)

do 63 A v charakteristice B, C

“Zvyšují bezpečnost a ochranu obvodů na nebývalou úroveň.”



Jističe BONEGA PEP v současnosti patří k nejrychlejším, nejbezpečnějším a nejspolehlivějším jističům na světě.

Dosahují toho díky vyjímečným technickým parametrům. Jejich unikátní konstrukce je patentově chráněna.

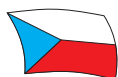

**2 české
patenty**

Podrobné informace včetně grafů a oscilogramů najdete na www.bonega.cz.

Výška opěrné části svorky pro uložení vidlicové propojovací lišty od DIN lišty je 33,0 mm.

Výška horní opěrné části svorky od DIN lišty je 19 mm.

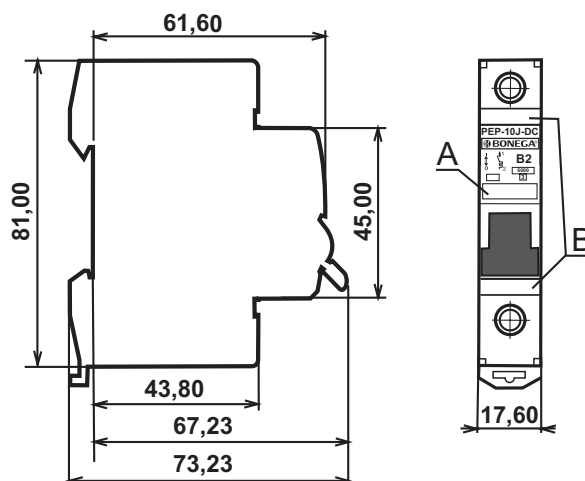

Mimořádně malé rozměry (především výška jen 81 mm) nás řadí k nejmenším na světě.

- celková hloubka od západky včetně páčky ve vypnuté poloze 73,23 mm
- celková hloubka od DIN lišty včetně páčky ve vypnuté poloze 67,23 mm
- celková hloubka od DIN lišty po povrch 61,6 mm
- celková hloubka od DIN lišty po povrch svorkové části 43,8 mm
- celková výška tělesa 81 mm + vyčnívající západka v pracovní poloze: 5,2 mm
- výška ovládací části 45 mm
- hloubka horní opěrné části svorky od DIN lišty 19,0 mm
- hloubka opěrné části svorky pro uložení vidlicové propojovací lišty od DIN lišty 33,0 mm
- šířka modulu
 - 1P: 17,6 mm
 - 2P: 35,2 mm
- horní uživatelská popiska (A):
 - 1P: šířka 15,4 x výška 6,2 x tloušťka 0,3 mm
 - 2P: šířka 33,1 x výška 6,2 x tloušťka 0,3 mm
- dolní a horní montážní popiska (B) šířka 17,6 x výška 4,8 x tloušťka 0,5 mm

V montáži, v rozvaděči zakrytované části zůstává tedy více místa pro vedení a připojování vodičů. Tuto vlastnost lze ocenit především při použití těchto jističů v malých plastových bytových rozvaděčích.

BEZPEČNOSTNÍ PARAMETRY

Rychlost vypnutí (viz. oscilogramy):	3 až 5 ms, a to při maximální zátěži v 10 kA vypínací schopnosti (rovná se téměř rychlosti vypnutí u klasické tavné pojistky)
Vypínací schopnost (jmenovitá zkratová i provozní) do hodnoty jmenovitého proudu a charakteristiky (Icn):	pro PEP 10J-DC (10 kA) -jmenovitá zkratová i provozní až do 63A v charakteristice B, C,
Třída omezení energie:	3 až do hodnoty 63A jmenovitého proudu v charakteristice B, C
Bezpečnostní signalizace stavu kontaktů:	optická signalizace skutečného stavu kontaktů (nezávislé na poloze páčky) pomocí červeného/zeleného terčíku s průhledným krytem
Jmenovité impulzní výdržné napětí (Uimp):	6,2 kV
Stupeň krytí ze všech stran pro samotný jistič (vyšší ochrana obsluhy):	IP 20 pro samostatný jistič (ze všech stran) - svou konstrukcí chrání před nebezpečným dotykem prstem a před vniknutím cizích malých předmětů, před vniknutím vody je bez ochrany (proti vodě je třeba ochranu řešit až vlastní konstrukcí skříně rozvaděče) IP 40 pro vestavěný jistič - svou konstrukcí chrání před nebezpečným dotykem i nástrojem a před vniknutím cizích velmi drobných předmětů, před vniknutím vody je bez ochrany (proti vodě je třeba ochranu řešit až vlastní konstrukcí skříně rozvaděče)
Možnost plombování páčky:	v poloze zapnuto i vypnuto

MONTÁŽNÍ PARAMETRY

Připojení vodičů ⊕ nebo ⊖:	JE NUTNÉ dodržet polaritu
Provozní (montážní) poloha:	libovolná
Montážní teplota:	- 20 °C až +55 °C
Upevnění jističe:	a) rychloupínacím unikátním patentním mechanismem (plastová západka s aretací v krajních polohách) na nosnou DIN lištu EN 50022 o šířce 35 mm s rozdílnou tloušťkou b) na rovnou plochu pomocí dvou šroubů c) jistič má ze spodní strany blokadu proti náklápění na DIN liště při dotahování svorek (svislá stabilizace přístroje na DIN liště)
Vyjmutí z DIN lišty:	z řady již propojených přístrojů pomocí vidličkové nebo hřebenové propojovací lišty lze jističe vyjmout bez nutné celkové demontáže propojovací lišty (max. s mírným průhybem lišty v případě horního propojení), umožňuje to vysunutí unikátního pomocného patentního mechanismu
Přívodní třmenové svorky a jejich připojitelnost:	s blokadou proti nesprávnému vložení vodiče (pomocí závoje, která je součástí třmenové svorky) spodní část ve tvaru písmene „U“ , což umožňuje napojení více vodičů o různém průměru spodní pohyblivá i horní pevná část svorky má příčné drážkování (pevnější spojení na větší přechodové ploše) <ul style="list-style-type: none"> • průřez: 2x (8,2 x 7,8 mm) = 63 mm² • obvyklá připojitelnost: 35 mm² plný vodič, 25 mm² slaněný vodič • délka závitu šroubu v třmenové svorce je 3,4 mm • svorka je vyrobena z jednoho kusu plechu a je spojema přeplátováním (zamezení roztržení svorky) • šroub má zamezení proti vypadnutí pro případ vyšroubování ze závitu svorky • poloha svorky umožňuje připojení dvou propojovacích hřebenových lišt
Horní hlavičkové svorky:	<ul style="list-style-type: none"> • umístěny na horní i spodní straně jističe (obecně lze však doporučit propojení jističů vidlicovou lištou především z horní strany do samostatné hlavičkové svorky neboť se tím předchází ohřívání samotného jističe sálavým teplem z lišty = neovlivňuje se tak bimetal) • jsou chráněné proti mezifázovému zkratu plastovou prepážkou, která je však odlomitelná pro možnost uchycení průběžnou pásovou 1P lištou • spodní část hlavy šroubu je s břitem (zamezuje rozevírání vidliček při dotahování) • spodní část hlavy šroubu je kónická směrem k závitu (způsobuje svírání vidlicových propojovacích lišt směrem k dířku = zamezuje rozevírání vidliček při dotahování)

Krytí svorek:	IP 20
Možnost připojení hliník. vodičů:	ano
Hlava šroubu:	kombinace dvojitého křížování (tzv. POZIDRIVE) a příčné drážky pro plochý šroubovák
Max. dotahovací moment svorek:	4 Nm
Čelní uživatelský popis:	<p>plocha na čelní straně přístroje (lze popisovat přímo na plast jističe nebo na předem připravené popisky) popis je pod průhledným odklápěcím krytem rozměry:</p> <ul style="list-style-type: none"> • 1P: šířka 15,4 x výška 6,2 x tloušťka 0,3 mm • 2P: šířka 33,1 x výška 6,2 x tloušťka 0,3 mm <p>materiál: obyčejný kancelářský papír předepsané popisky, které lze uživatelem doplňovat jsou volně ke stažení (ve formátu DOC) na www.bonega.cz</p>
Montážní popis:	<p>na čelní straně ve dvou místech = výhoda čitelnosti při různém výškovém uložení jističů (u otvoru pro šroub) dolní a horní montážní popiska má tyto rozměry: šířka 17,6 x výška 4,8 x tloušťka 0,5 mm předepsané popisky, které lze uživatelem doplňovat jsou volně ke stažení (ve formátu DOC) na www.bonega.cz.</p>
Pevnost obalu:	9 nýtů i u 1P provedení (zamezení rozevírání obalu) dvoudílný obal sestavený pomocí čepování
APLIKAČNÍ PARAMETRY	
1 pólové - jmenovité proudy In	1, 2, 3, 4, 6, 8, 10, 13, 15, 16, 20, 23, 25, 32, 40, 50, 63 A (v char. B, C)
2 pólové - jmenovité proudy In	1, 2, 3, 4, 6, 8, 10, 13, 15, 16, 20, 23, 25, 32, 40, 50, 63 A (v char. B, C)
Provedení v charakteristikách:	B, C
Charakteristika:	<p>B (resp. L), dříve také „V“. Nastavení reakce zkratové spouště je v násobku 4 In až 6 In. Slouží především pro jištění elektrických obvodů se zařízeními, která nezpůsobují proudové rázy (světelné a zásuvkové obvody atd.)</p> <p>C (resp. U), dříve také „K“. Nastavení reakce zkratové spouště je v násobku 8 In až 12 In. Slouží především pro jištění elektrických obvodů se zařízeními, která způsobují proudové rázy (žárovkové skupiny, motory atd.)</p>
Jmenovité napětí:	1 P (pólové) = 250 V DC 2 P (pólové) = 500 V DC
Maximální předřazená pojistka proti zkratu:	100 A gG (>10 kA)
Příslušenství:	signalizační kontakty, podpěťové spouště, napěťové spouště
Provozní teplota okolí:	- 30 °C až +60 °C (- 5 °C až +40 °C podle nařízení ČSN EN 60898)
Kalibrační teplota:	+30 °C podle ČSN (po dohodě lze i jinak)
Současné spínání všech fází u vícemodulových provedení:	ano
Splnění požadavků rozvodných závodů na nerozebíratelnost:	ano

PROVOZNÍ PARAMETRY	
Kontakty:	mžikové spínání kontaktů zamezující opalování kontaktů (prodlužující elektrickou i mechanickou životnost jističe)
Testování:	každého kusu při výrobě
Odvod tepla:	odvětrání „ komínovým efektem “ pomocí drážek mezi jednotlivými moduly (zvyšuje provozní stabilitu a spolehlivost)
Životnost mechanická:	$\geq 20\,000$ cyklů (zapnutí a vypnutí)
Životnost elektrická:	$\geq 20\,000$ cyklů (zapnutí a vypnutí)
Vyráběny podle normy:	ČSN EN 60947-2
Záruka:	3 ROKY
UŽIVATELSKÉ A OBCHODNÍ PARAMETRY:	
Signalizace poruchy:	pomocí středové polohy páčky
Chráněná signalizace stavu kontaktů:	zakrytovaná průhledným krytem proti nežádoucímu mechanickému zablokování zvenčí a zamezení neoprávněným reklamacím
Platné patenty (počet):	ano (2)
Popis - patent 1:	zhášecí komora
Popis - patent 2:	vypínací mechanismus
Skladovací teplota:	-40 °C až $+85\text{ °C}$
Průmyslová ochrana:	jistič je chráněn jako průmyslový vzor
Rychlost dodání v pracovních dnech:	do 48 hodin

BAREVNÉ PÁČKY:				
Pro přehlednost v rozvaděcích dodáváme standardně jističe s rozlišením hodnot jmenovitých proudů pomocí barevných páček v souladu s barvami vložek závitových pojistek.	0,2 A - 1,6 A	černá	16 A	šedá
	2 A	růžová	20 A	modrá
	4 A	hnědá	25 A	žlutá
	6 A	zelená	32 A	fialová
	8 A	světle zelená	40 A	černá
	10 A	červená	50 A	bílá
	13 A	písková	63 A	měděná
Lze dodat i jen s páčkami v černém provedení				

Teplná spoušť – vypínací charakteristiky jističů do 63 A čas-proud						
Zk.	Typ	Zkušební proud	Počáteční stav	Meze vypínací nebo nevypínací doby	Dosažený výsledek	Poznámky
a	B,C	$1,05 I_n$	studený*	$t \geq 1\text{ h } (I_n \leq 63\text{ A})$ $t \geq 2\text{ h } (I_n > 63\text{ A})$	nesmí vypnout	
b	B,C	$1,3 I_n$	ihned po zkoušce a	$t < 1\text{ h } (I_n \leq 63\text{ A})$ $t < 2\text{ h } (I_n > 63\text{ A})$	musí vypnout	Proud nepřetržitě se zvyšující během 5 s
c	B,C	$2 I_n$	studený*	$10\text{ s} < t < 60\text{ s } (I_n \leq 63\text{ A})$ $20\text{ s} < t < 120\text{ s } (I_n > 63\text{ A})$	musí vypnout	
d	B C	$4 I_n$ $8 I_n$	studený*	$t \geq 0,2\text{ s}$	nesmí vypnout	Proud dosažený zapnutím pomocného spínače
e	B C	$6 I_n$ $12 I_n$	studený*	$t < 0,2\text{ s}$	musí vypnout	Proud dosažený zapnutím pomocného spínače

* Výraz „studený stav“ znamená bez předchozího zatížení při referenční kalibrační teplotě

INFORMACE PRO PROJEKTOVÁNÍ

Jmenovitý proud jističe (A)	Vnitřní odpor (mOhm)	Ztrátový výkon (W)	Max. imped. vyp. smyčky (Ohm)		Tepelná korekce jmenovitých proudů				
			Char. B	Char. C	Okolní teplota 20 °C	Okolní teplota 30 °C	Okolní teplota 40 °C	Okolní teplota 50 °C	Okolní teplota 60 °C
1	1215,69	1,5	46,20	25,70	1,05	1	0,95	0,90	0,85
2	343,28	1,6	21,60	12,02	2,08	2	1,92	1,84	1,74
3	128,09	1,6	16,90	9,40	3,18	3	2,82	2,61	2,37
4	105,53	1,8	10,68	5,94	4,24	4	3,76	3,52	3,24
6	29,22	1,1	7,14	3,97	6,24	6	5,76	5,52	5,30
10	14,49	1,5	3,87	2,15	10,60	10	9,30	8,60	7,80
16	10,00	2,3	2,24	1,25	16,80	16	15,20	14,20	13,30
20	8,02	3,2	1,55	0,86	21,00	20	19,00	17,80	16,80
25	3,11	2,1	2,43	1,35	26,20	25	23,70	22,20	20,70
32	3,05	3,1	1,27	0,71	33,50	32	30,40	28,40	27,50
40	2,16	3,4	0,60	0,33	42,00	40	38,00	35,60	33,20
50	1,65	4,3	0,71	0,39	52,50	50	47,40	44,00	40,50
63	1,68	5,4	0,47	0,26	66,20	63	58,00	54,20	49,20

JISTIČE BONEGA PEP- 10J -DC

Objednávací kód	Popis	Balení ks/krabička
Jednomodulové, charakteristika: B (4In až 6In)		
30-1001B-PEP-10J-DC	Jistič BONEGA® PEP-10J-DC (10 kA) 1P (250 V DC) B 1A	12
30-1002B-PEP-10J-DC	Jistič BONEGA® PEP-10J-DC (10 kA) 1P (250 V DC) B 2A	12
30-1003B-PEP-10J-DC	Jistič BONEGA® PEP-10J-DC (10 kA) 1P (250 V DC) B 3A	12
30-1004B-PEP-10J-DC	Jistič BONEGA® PEP-10J-DC (10 kA) 1P (250 V DC) B 4A	12
30-1006B-PEP-10J-DC	Jistič BONEGA® PEP-10J-DC (10 kA) 1P (250 V DC) B 6A	12
30-1008B-PEP-10J-DC	Jistič BONEGA® PEP-10J-DC (10 kA) 1P (250 V DC) B 8A	12
30-1010B-PEP-10J-DC	Jistič BONEGA® PEP-10J-DC (10 kA) 1P (250 V DC) B 10A	12
30-1013B-PEP-10J-DC	Jistič BONEGA® PEP-10J-DC (10 kA) 1P (250 V DC) B 13A	12
30-1015B-PEP-10J-DC	Jistič BONEGA® PEP-10J-DC (10 kA) 1P (250 V DC) B 15A	12
30-1016B-PEP-10J-DC	Jistič BONEGA® PEP-10J-DC (10 kA) 1P (250 V DC) B 16A	12
30-1020B-PEP-10J-DC	Jistič BONEGA® PEP-10J-DC (10 kA) 1P (250 V DC) B 20A	12
30-1023B-PEP-10J-DC	Jistič BONEGA® PEP-10J-DC (10 kA) 1P (250 V DC) B 23A	12
30-1025B-PEP-10J-DC	Jistič BONEGA® PEP-10J-DC (10 kA) 1P (250 V DC) B 25A	12
30-1032B-PEP-10J-DC	Jistič BONEGA® PEP-10J-DC (10 kA) 1P (250 V DC) B 32A	12
30-1040B-PEP-10J-DC	Jistič BONEGA® PEP-10J-DC (10 kA) 1P (250 V DC) B 40A	12
30-1050B-PEP-10J-DC	Jistič BONEGA® PEP-10J-DC (10 kA) 1P (250 V DC) B 50A	12
30-1063B-PEP-10J-DC	Jistič BONEGA® PEP-10J-DC (10 kA) 1P (250 V DC) B 63A	12

JISTIČE BONEGA PEP- 10J- DC		
Objednávací kód	Popis	Balení ks/krabička
Jednomodulové, charakteristika: C (8In až 12In)		
30-1001C-PEP-10J-DC	Jistič BONEGA® PEP-10J-DC (10 kA) 1P (250 V DC) C 1A	12
30-1002C-PEP-10J-DC	Jistič BONEGA® PEP-10J-DC (10 kA) 1P (250 V DC) C 2A	12
30-1003C-PEP-10J-DC	Jistič BONEGA® PEP-10J-DC (10 kA) 1P (250 V DC) C 3A	12
30-1004C-PEP-10J-DC	Jistič BONEGA® PEP-10J-DC (10 kA) 1P (250 V DC) C 4A	12
30-1006C-PEP-10J-DC	Jistič BONEGA® PEP-10J-DC (10 kA) 1P (250 V DC) C 6A	12
30-1008C-PEP-10J-DC	Jistič BONEGA® PEP-10J-DC (10 kA) 1P (250 V DC) C 8A	12
30-1010C-PEP-10J-DC	Jistič BONEGA® PEP-10J-DC (10 kA) 1P (250 V DC) C 10A	12
30-1013C-PEP-10J-DC	Jistič BONEGA® PEP-10J-DC (10 kA) 1P (250 V DC) C 13A	12
30-1015C-PEP-10J-DC	Jistič BONEGA® PEP-10J-DC (10 kA) 1P (250 V DC) C 15A	12
30-1016C-PEP-10J-DC	Jistič BONEGA® PEP-10J-DC (10 kA) 1P (250 V DC) C 16A	12
30-1020C-PEP-10J-DC	Jistič BONEGA® PEP-10J-DC (10 kA) 1P (250 V DC) C 20A	12
30-1023C-PEP-10J-DC	Jistič BONEGA® PEP-10J-DC (10 kA) 1P (250 V DC) C 23A	12
30-1025C-PEP-10J-DC	Jistič BONEGA® PEP-10J-DC (10 kA) 1P (250 V DC) C 25A	12
30-1032C-PEP-10J-DC	Jistič BONEGA® PEP-10J-DC (10 kA) 1P (250 V DC) C 32A	12
30-1040C-PEP-10J-DC	Jistič BONEGA® PEP-10J-DC (10 kA) 1P (250 V DC) C 40A	12
30-1050C-PEP-10J-DC	Jistič BONEGA® PEP-10J-DC (10 kA) 1P (250 V DC) C 50A	12
30-1063C-PEP-10J-DC	Jistič BONEGA® PEP-10J-DC (10 kA) 1P (250 V DC) C 63A	12
Dvumodulové, charakteristika: B (4In až 6In)		
30-2001B-PEP-10J-DC	Jistič BONEGA® PEP-10J-DC (10 kA) 2P (500 V DC) B 1A	6
30-2002B-PEP-10J-DC	Jistič BONEGA® PEP-10J-DC (10 kA) 2P (500 V DC) B 2A	6
30-2003B-PEP-10J-DC	Jistič BONEGA® PEP-10J-DC (10 kA) 2P (500 V DC) B 3A	6
30-2004B-PEP-10J-DC	Jistič BONEGA® PEP-10J-DC (10 kA) 2P (500 V DC) B 4A	6
30-2006B-PEP-10J-DC	Jistič BONEGA® PEP-10J-DC (10 kA) 2P (500 V DC) B 6A	6
30-2008B-PEP-10J-DC	Jistič BONEGA® PEP-10J-DC (10 kA) 2P (500 V DC) B 8A	6
30-2010B-PEP-10J-DC	Jistič BONEGA® PEP-10J-DC (10 kA) 2P (500 V DC) B 10A	6
30-2013B-PEP-10J-DC	Jistič BONEGA® PEP-10J-DC (10 kA) 2P (500 V DC) B 13A	6
30-2015B-PEP-10J-DC	Jistič BONEGA® PEP-10J-DC (10 kA) 2P (500 V DC) B 15A	6
30-2016B-PEP-10J-DC	Jistič BONEGA® PEP-10J-DC (10 kA) 2P (500 V DC) B 16A	6
30-2020B-PEP-10J-DC	Jistič BONEGA® PEP-10J-DC (10 kA) 2P (500 V DC) B 20A	6
30-2023B-PEP-10J-DC	Jistič BONEGA® PEP-10J-DC (10 kA) 2P (500 V DC) B 23A	6
30-2025B-PEP-10J-DC	Jistič BONEGA® PEP-10J-DC (10 kA) 2P (500 V DC) B 25A	6
30-2032B-PEP-10J-DC	Jistič BONEGA® PEP-10J-DC (10 kA) 2P (500 V DC) B 32A	6
30-2040B-PEP-10J-DC	Jistič BONEGA® PEP-10J-DC (10 kA) 2P (500 V DC) B 40A	6
30-2050B-PEP-10J-DC	Jistič BONEGA® PEP-10J-DC (10 kA) 2P (500 V DC) B 50A	6
30-2063B-PEP-10J-DC	Jistič BONEGA® PEP-10J-DC (10 kA) 2P (500 V DC) B 63A	6
Dvumodulové, charakteristika: C (8In až 12In)		
30-2001C-PEP-10J-DC	Jistič BONEGA® PEP-10J-DC (10 kA) 2P (500 V DC) C 1A	6
30-2002C-PEP-10J-DC	Jistič BONEGA® PEP-10J-DC (10 kA) 2P (500 V DC) C 2A	6
30-2003C-PEP-10J-DC	Jistič BONEGA® PEP-10J-DC (10 kA) 2P (500 V DC) C 3A	6
30-2004C-PEP-10J-DC	Jistič BONEGA® PEP-10J-DC (10 kA) 2P (500 V DC) C 4A	6
30-2006C-PEP-10J-DC	Jistič BONEGA® PEP-10J-DC (10 kA) 2P (500 V DC) C 6A	6
30-2008C-PEP-10J-DC	Jistič BONEGA® PEP-10J-DC (10 kA) 2P (500 V DC) C 8A	6
30-2010C-PEP-10J-DC	Jistič BONEGA® PEP-10J-DC (10 kA) 2P (500 V DC) C 10A	6
30-2013C-PEP-10J-DC	Jistič BONEGA® PEP-10J-DC (10 kA) 2P (500 V DC) C 13A	6
30-2015C-PEP-10J-DC	Jistič BONEGA® PEP-10J-DC (10 kA) 2P (500 V DC) C 15A	6
30-2016C-PEP-10J-DC	Jistič BONEGA® PEP-10J-DC (10 kA) 2P (500 V DC) C 16A	6
30-2020C-PEP-10J-DC	Jistič BONEGA® PEP-10J-DC (10 kA) 2P (500 V DC) C 20A	6
30-2023C-PEP-10J-DC	Jistič BONEGA® PEP-10J-DC (10 kA) 2P (500 V DC) C 23A	6
30-2025C-PEP-10J-DC	Jistič BONEGA® PEP-10J-DC (10 kA) 2P (500 V DC) C 25A	6
30-2032C-PEP-10J-DC	Jistič BONEGA® PEP-10J-DC (10 kA) 2P (500 V DC) C 32A	6
30-2040C-PEP-10J-DC	Jistič BONEGA® PEP-10J-DC (10 kA) 2P (500 V DC) C 40A	6
30-2050C-PEP-10J-DC	Jistič BONEGA® PEP-10J-DC (10 kA) 2P (500 V DC) C 50A	6
30-2063C-PEP-10J-DC	Jistič BONEGA® PEP-10J-DC (10 kA) 2P (500 V DC) C 63A	6

Proudové chrániče - obecná charakteristika

Proudové chrániče BONEGA® řady PEP-10P63 do 63A jsou určeny pro montáž do elektrických rozvaděčů s uchycením na lištu DIN 35 mm nebo pomocí šroubů na rovnou plochu.

V zpracovaném spojení s ostatními přístroji BONEGA řady PEP vytváří ideální kombinaci přístrojů pro moderní řešení elektroinstalačních systémů.

Umožňují na sebe vázat různá příslušenství jako jsou napěťové a podpěťové vypínací spouště či pomocné signalizační kontakty, atd.

Jsou označené logem BONEGA® a vyrobeny podle normy ČSN EN 61008-1 (kapitola 3.3.4).

Jsou vyráběny jak v jednofázovém (dvoumodulovém) provedení, tak i v třífázovém (čtyřmodulovém) provedení.

Řada PEP-10P63 a PEP-10P100 (jednofázové i třífázové provedení) je vyráběna na principu magnetickém, tedy nezávislém na síťovém napětí. Při přerušení napájení jsou stále funkční.

Řada PEP-10P63e (jednofázové provedení) a PEP-10P100 je vyráběna na principu elektronickém, tedy závislém na síťovém napětí. Při přerušení napájení nejsou funkční.

1. Dělení proudových chráničů z pohledu vypínací doby:

Norma ČSN EN 61008-1 rozlišuje proudové chrániče na typ „obecný“ a typ „S“:

Tabulka normalizovaných hodnot vypínací doby a mezní doby nepůsobení:

Typ	I _n (jmenovitý proud)	I _{Δn} (reziduální proud)	Normalizované hodnoty vypínací doby v ms a mezní doby nepůsobení v ms při reziduálním proudu I _{Δn} a jeho násobcích				
			I _{Δn}	2I _{Δn}	5I _{Δn}	500A	
Obecný	jakákoli hodnota	jakákoli hodnota	300	150	40	40	maximální vypínací doby
S	≥ 25 A	> 30 mA	500	200	150	150	maximální vypínací doby
			130	60	50	40	minimální nefunkční doby

Jak vyplývá z tabulky, obecný typ má stanoveny hranice jen maximální vypínací doby. Typ S má stanoveny jak maximální, tak minimální vypínací doby. Norma vychází tímto vstříc potřebám praxe, kde je pro některé případy vhodnější instalace proudových chráničů, které mají rychlost reakce na zvýšený reziduální proud „zpomalenou“. Takový chránič pak nereaguje na nezávažné, či krátkodobé impulzy v obvodu. Nedochází tak ke zbytečnému přerušování obvodů. Tyto zpožděné časy vychází ovšem z toho, aby byla ještě zabezpečena spolehlivá ochrana živých či neživých částí.

Elektronika, která takové zpoždění řídí, bývá navíc doplněna různými filtry rušivých vlivů. Například to jsou nežádoucí stejnosměrné složky v obvodech střídavého napětí. Příčinou často bývají pulzní zdroje ze spotřebičů, jako jsou pračky, LCD televizory, atd.. V praxi se pak elektromontážní firmy setkávají s rostoucí četností náhodných reakcí proudových chráničů obecného typu. Nejde v drtivé většině případů o poruchu proudového chrániče, ale o to, že si uživatel pořídil nový spotřebič, který generuje rušivé vlivy. Není proto dnes již výjimkou, že výrobci spotřebičů (praček, atd..) uvádějí v pokynech pro zapojení i požadavek na proudový chránič typu S.

Proudové chrániče BONEGA typu S jsou zkonstruovány jako nezávislé na síťovém napětí, tedy na magnetickém principu. Časové zpoždění pak zabezpečuje elektronická část obsahující i filtry na rušivé vlivy.

Typ „S“ BONEGA® PEP-10P63-S má skutečný vypínací čas okolo 400 ms, přičemž norma (viz. předchozí tabulka) pro $I_{\Delta n}$ požaduje maximální vypínací dobu 500 ms a minimální nefunkční dobu 130 ms. Snažili jsme se tedy o to, aby tento proudový chránič měl naopak co nejvyšší maximální vypínací dobu (oproti obecnému). Bude se tedy chovat k obvodům velmi „šetrně“.

Někteří výrobci rozdělují navíc své proudové chrániče i na typy „G“ podle ÖVE E 8001-1, dále na typy A,R, S,U atd., kde například typ G a R má dobu nepůsobení minimálně 10 ms a typ S a U má dobu nepůsobení minimálně 40 ms. Jde tedy de facto o jemnější rozdělení hodnot typu S podle normy ČSN EN 61008-1.

Typ „obecný“ (běžně v oboru nazývaný jako typ AC \approx), vyžaduje podle normy pro $I_{\Delta n}$ maximální vypínací dobu do 300 ms (viz. předchozí tabulka), obecně výrobci uvádí své skutečné vypínací časy okolo 200 ms.

Rychlosti vypnutí magnetických proudových chráničů BONEGA řady PEP-10P se pohybují ve srovnání s normou v těchto rozmezích:

- 30 mA v rozsahu od 6 ms do 30 ms
- 100 mA v rozsahu od 15 ms do 40 ms
- 300 mA v rozsahu od 15 ms do 45 ms

Proudové chrániče BONEGA jsou tedy z pohledu rychlosti reakce na vyšší reziduální proudy velmi citlivé a tím mimořádně bezpečné.

Naměřené rychlosti vypnutí magnetického proudového chrániče závisí především na dvou skutečnostech (pokud pomineme významné mechanické záležitosti jakými jsou například tření vypínacího mechanismu, atd.) :

a) místo na „sinusovce“ střídavého proudu v okamžiku impulsu pro vypnutí chrániče

Čas průběhu sinusovky při našich frekvencích 50 Hz je 20 ms. Jestliže například maximum sinusovky je postaveno na hodnotě 40 mA a vypínací hodnota chrániče je nastavena na 30 mA, a okamžik impulsu pro vypnutí je až v druhé polovině první (horní) půlvlny, pak reakce cívky na okamžik impulsu nastane až ve druhé (spodní) půlvlně. Mezi tím může uběhnout čas a tím prodlení až 10 ms. To znamená že tak velký rozdíl se může projevit mezi dvěma po sobě jdoucími měřeními a jednoho a totéž proudového chrániče !!!

b) velikost proudu, který je schopen naindukovat vypínací cívku

ČSN EN 61 008, která se týká proudových chráničů jasně definuje pro rychlost vypnutí maximální časové hranice v závislosti na proudu I_N :

pro 1 x I_N čas nutný k vypnutí maximálně 0,3 s to je 300 ms

pro 2 x I_N čas nutný k vypnutí maximálně 0,1 s to je 100 ms

.....

.....

pro 5 x I_N čas nutný k vypnutí maximálně 40 ms

To znamená, že například u hodnoty proudového chrániče 30 mA je to:

pro případ 1 x I_N - 30 mA = 30 mA nejpozději do 300 ms

pro případ až 5 x I_N - 30 mA = 150 mA, kdy musí zareagovat nejpozději za 40 ms.

Norma tedy pamatuje na případy prodlení uvedných výše za a) když při maximálním pětinasobném zatížení poskytuje čas až 40 ms. Stejně tak zohledňuje čas pro naindukování cívky, kdy při IN může být až do 300 ms.

Všechno v normě vychází zase s ohledem na to, aby čas pro vypnutí byl více než dostačující pro záchranu lidského života i lidí se zvýšenou přecitlivělostí.

2. Dělení proudových chráničů z pohledu vypínacích hodnot:

Kritická hodnota proudu ohrožující lidský život je 0,1 A (to je 100 mA). Některý člověk je schopen odolávat i vyššímu proudu než je 100 mA. V těchto případech však záleží na době působení, odporu, atd. Pro ochranu lidského života je tedy nutné použít proudové chrániče o hodnotě 30 mA, dle našich zkušeností s vlivy prostředí (vlhkost, teplota, atd..) nastavujeme nižší hodnotu. Z praxe víme, že pokud nastavíme hodnotu na 22 mA, tak při revizi se naměří v novém, neobydleném a ještě vlhkém bytě a tím i rozvaděči (který by se při provozu sám o sobě vysušil) extrémně až o 7 mA více.

Jmenovitý proud	Vypínací hodnoty by měly být dle normy vždy v rozsahu mezi 50% až 100% tedy	Magnetické proudové chrániče BONEGA P-E-P
30 mA	15 mA - 30 mA	15 mA - 22 mA
100 mA	50 mA - 100 mA	55 mA - 85 mA
300 mA	150 mA - 300 mA	155 mA - 285 mA

Proudové chrániče magnetické (funkčně nezávislé na síťovém napětí) BONEGA® PEP-10P63 (10 kA, 6-63 A)

se signalizací poruchy

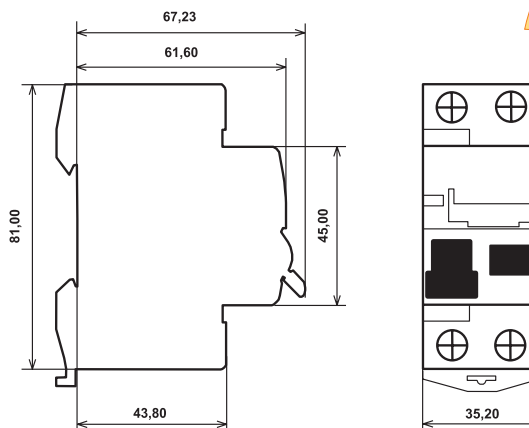

BEZPEČNOSTNÍ PARAMETRY	
Jmenovitá podmíněná zkratová odolnost:	10000 A
Max. předřazená pojistka proti zkratu:	80 A gG
Bezpečnostní signalizace stavu kontaktů:	optická signalizace skutečného stavu kontaktů (nezávislé na poloze páčky) pomocí červeného/zeleného terčíku s průhledným krytem
Ochrana proti mezifázovému zkratu:	ochrana proti mezifázovému zkratu při vidlicovém propojení několika přístrojů mezi sebou přes hlavičkovou svorku je řešena pomocí izolačních přepážek.
Stupeň krytí ze všech stran pro samotný chránič (vyšší ochrana obsluhy)	IP 20 pro samostatný chránič (ze všech stran) - svou konstrukcí chrání před nebezpečným dotykem prstem a před vniknutím cizích malých předmětů, před vniknutím vody je bez ochrany (proti vodě je třeba ochranu řešit až vlastní konstrukcí skříně rozvaděče) IP 40 pro vestavěný chránič - svou konstrukcí chrání před nebezpečným dotykem i nástrojem a před vniknutím cizích velmi drobných předmětů, před vniknutím vody je bez ochrany (proti vodě je třeba ochranu řešit až vlastní konstrukcí skříně rozvaděče)
Odpínání středního (nulového) vodiče „N“:	ano
MONTÁŽNÍ PARAMETRY+	
Provozní (montážní) poloha:	libovolná
Montážní teplota:	- 20 °C až +55 °C
Upevnění chrániče:	a) rychloupínacím unikátním patentním mechanismem (plastová západka s aretací v krajních polohách) na nosnou DIN lištu EN 50022 o šířce 35 mm s rozdílnou tloušťkou b) na rovnou plochu pomocí dvou šroubů c) chránič má ze spodní strany blokadu proti náklápění na DIN liště při dotahování svorek (svislá stabilizace přístroje na DIN liště)
Vyjmutí z DIN lišty:	z řady již propojených přístrojů pomocí vidlicové nebo hřebenové propojovací lišty lze chrániče vyjmout bez nutné celkové demontáže propojovací lišty (max. s mírným průhybem lišty v případě horního propojení), umožňuje to vysunutí unikátního pomocného patentního mechanismu

Přívodní třmenové svorky a jejich připojitelnost:	<p>s blokadí proti nesprávnému vložení vodiče (pomocí závor, která je součástí třmenové svorky) spodní část ve tvaru písmene „U“, což umožňuje napojení více vodičů o různém průměru spodní pohyblivá i horní pevná část svorky má příčné drážkování (pevnější spojení na větší přechodové ploše)</p> <ul style="list-style-type: none"> • průřez (š.x.v.) : 2x (8,2 x 7,8 mm) = 63 mm² • obvyklá připojitelnost: 35 mm² plný vodič, 25 mm² sláněný vodič • délka závitu šroubu v třmenové svorce je 3,4 mm • svorka je vyrobena z jednoho kusu plechu a je spojena přeplátováním (zamezení roztržení svorky) • šroub má zamezení proti vypadnutí pro případ vyšroubování ze závitu svorky • poloha svorky umožňuje připojení dvou propojovacích hřebenových lišt
Horní hlavičkové svorky:	<ul style="list-style-type: none"> • umístěny na horní i spodní straně chrániče (obecně lze však doporučit propojení chráničů vidlicovou lištou především z horní strany do samostatné hlavičkové svorky neboť se tím předchází ohřívání samotného chrániče sálavým teplem z lišty = neovlivňuje se tak bimetal) • jsou chráněné proti mezifázovému zkratu plastovou přepážkou, která je však odlomitelná pro možnost uchycení průběžnou pásovou 1P lištou • spodní část hlavy šroubu je s břitem (zamezuje rozevírání vidliček při dotahování) • spodní část hlavy šroubu je kónická směrem k závitu (způsobuje svírání vidlicových propojovacích lišt směrem k dřívku = zamezuje rozevírání vidliček při dotahování)
Krytí svorek:	IP 20
Možnost připojení hliník. vodičů:	ano (Al/Cu)
Hlava šroubu:	kombinace dvojitého křížování (tzv. POZIDRIVE) a příčné drážky pro plochý šroubovák
Max. dotahovací moment svorek:	4 Nm
Přívod proudu (připojení vstupu pro AC):	libovolně z obou stran (lze měnit vstup s výstupem)
Čelní uživatelský popis:	<p>plocha na čelní straně přístroje (lze popisovat přímo na plast chrániče nebo na předem připravené popisky)</p> <p>popis je pod průhledným odklápecím krytem</p> <p>rozměry: šířka a 23 x výška 6,2 x tloušťka 0,3 mm (u 2P i 4P)</p> <p>materiál: obyčejný kancelářský papír</p> <p>předepsané popisky, které lze uživatelem doplňovat jsou volně ke stažení (ve formátu DOC) na www.bonega.cz</p>
Montážní popis:	<p>na čelní straně ve dvou místech = výhoda čitelnosti při různém výškovém uložení chráničů (u otvoru pro šroub)</p> <p>dolní a horní montážní popiska má tyto rozměry: šířka 12,7 x výška 4,0 x tloušťka 0,5 mm</p> <p>předepsané popisky, které lze uživatelem doplňovat jsou volně ke stažení (ve formátu DOC) na www.bonega.cz</p>
APLIKAČNÍ PARAMETRY	
Počet pólů:	2, 4
Typ:	AC, A, S
Jmenovité proudy:	0-6, 0-10, 0-13, 0-16, 0-20, 0-25, 0-32, 0-40, 0-63 A
Jmenovitý reziduální proud IΔn:	30, 100, 300, 500 mA
Jmenovité napětí:	2P 230 V 50/60 Hz 4P 230/400 V 50/60 Hz
Příslušenství:	signalizační kontakty, podpěťové spouště, napěťové spouště
Provozní teplota okolí:	- 5 °C až +40 °C podle nařízení ČSN EN 60898
Kalibrační teplota:	+30 °C podle ČSN (po dohodě lze i jinak)
Funkčnost při 50 i 60 Hz:	ano
Princip proudového chrániče:	magnetický-funkčně nezávislý na síťovém napětí

PROVOZNÍ PARAMETRY	
Kontakty:	mžikové spínání kontaktů zamezující opalování kontaktů (prodlužující elektrickou i mechanickou životnost chrániče)
Testování:	každého kusu při výrobě
Odvod tepla:	odvětrání „ komínovým efektem “ pomocí drážek mezi jednotlivými moduly (zvyšuje provozní stabilitu a spolehlivost)
Životnost mechanická:	$\geq 10\,000$ cyklů (zapnutí a vypnutí)
Životnost elektrická:	$\geq 10\,000$ cyklů (zapnutí a vypnutí)
Impulzní výdržné napětí (Uimp)	6 kV Proudový chránič lze tak použít i jako hlavní vypínač neboť splňuje požadavky kladené na zařízení kategorie přepětí III (srov. ČSN EN 60664-1 ed. 2, čl. 4.3.3.2.2). Je vhodný pro odpojování v soustavě 400/230 neboť s kontakty v poloze odpojeno má větší impulzní výdržné napětí než 5 kV (srov. ČSN EN 61140 ed. 3, čl. 8.4.2 + Tabulka 6).
Vyráběny podle normy:	ČSN EN 61 008
Záruka	3 ROKY
UŽIVATELSKÉ A OBCHODNÍ PARAMETRY:	
Signalizace poruchy:	pomocí středové polohy páčky
Chráněná signalizace stavu kontaktů:	zakrytovaná průhledným krytem proti nežádoucímu mechanickému zablokování zvenčí a zamezení neoprávněným reklamacím
Kontrola konečným uživatelem:	testovacím tlačítkem 1x za 6 měsíců
Platné patenty (počet):	ano (1)
Popis - patent 1:	vypínací mechanismus
Skladovací teplota:	- 40 °C až + 85 °C
Průmyslová ochrana:	chránič je chráněn jako průmyslový vzor
Rychlost dodání v pracovních dnech:	do 48 hodin

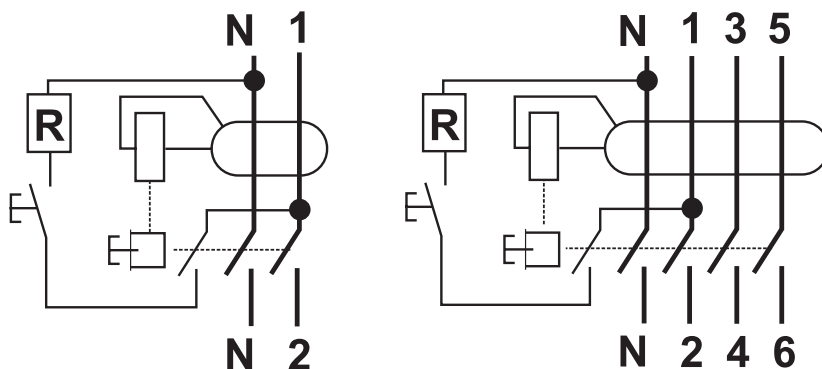

Proudové chrániče BONEGA PEP 10P 63 (magnetické)

Objednávací kód	Popis	Balení ks/krabička
Dvoumodulové provedení typ AC		
06-20060302 PEP 10P63	Proudový chránič BONEGA® PEP-10P63 (10 kA) 2P pro 0 až 6A/ 30 mA	10
06-20061002 PEP 10P63	Proudový chránič BONEGA® PEP-10P63 (10 kA) 2P pro 0 až 6A/ 100 mA	10
06-20063002 PEP 10P63	Proudový chránič BONEGA® PEP-10P63 (10 kA) 2P pro 0 až 6A/ 300 mA	10
06-20100302 PEP 10P63	Proudový chránič BONEGA® PEP-10P63 (10 kA) 2P pro 0 až 10A/ 30 mA	10
06-20101002 PEP 10P63	Proudový chránič BONEGA® PEP-10P63 (10 kA) 2P pro 0 až 10A/ 100 mA	10
06-20103002 PEP 10P63	Proudový chránič BONEGA® PEP-10P63 (10 kA) 2P pro 0 až 10A/ 300 mA	10
06-20130302 PEP 10P63	Proudový chránič BONEGA® PEP-10P63 (10 kA) 2P pro 0 až 13A/ 30 mA	10
06-20131002 PEP 10P63	Proudový chránič BONEGA® PEP-10P63 (10 kA) 2P pro 0 až 13A/ 100 mA	10
06-20133002 PEP 10P63	Proudový chránič BONEGA® PEP-10P63 (10 kA) 2P pro 0 až 13A/ 300 mA	10
06-20160302 PEP 10P63	Proudový chránič BONEGA® PEP-10P63 (10 kA) 2P pro 0 až 16A/ 30 mA	10
06-20161002 PEP 10P63	Proudový chránič BONEGA® PEP-10P63 (10 kA) 2P pro 0 až 16A/ 100 mA	10
06-20163002 PEP 10P63	Proudový chránič BONEGA® PEP-10P63 (10 kA) 2P pro 0 až 16A/ 300 mA	10
06-20200302 PEP 10P63	Proudový chránič BONEGA® PEP-10P63 (10 kA) 2P pro 0 až 20A/ 30 mA	10
06-20201002 PEP 10P63	Proudový chránič BONEGA® PEP-10P63 (10 kA) 2P pro 0 až 20A/ 100 mA	10
06-20203002 PEP 10P63	Proudový chránič BONEGA® PEP-10P63 (10 kA) 2P pro 0 až 20A/ 300 mA	10
06-20250302 PEP 10P63	Proudový chránič BONEGA® PEP-10P63 (10 kA) 2P pro 0 až 25A/ 30 mA	10
06-20251002 PEP 10P63	Proudový chránič BONEGA® PEP-10P63 (10 kA) 2P pro 0 až 25A/ 100 mA	10
06-20253002 PEP 10P63	Proudový chránič BONEGA® PEP-10P63 (10 kA) 2P pro 0 až 25A/ 300 mA	10
06-20320302 PEP 10P63	Proudový chránič BONEGA® PEP-10P63 (10 kA) 2P pro 0 až 32A/ 30 mA	10
06-20321002 PEP 10P63	Proudový chránič BONEGA® PEP-10P63 (10 kA) 2P pro 0 až 32A/ 100 mA	10
06-20323002 PEP 10P63	Proudový chránič BONEGA® PEP-10P63 (10 kA) 2P pro 0 až 32A/ 300 mA	10
06-20400302 PEP 10P63	Proudový chránič BONEGA® PEP-10P63 (10 kA) 2P pro 0 až 40A/ 30 mA	10
06-20401002 PEP 10P63	Proudový chránič BONEGA® PEP-10P63 (10 kA) 2P pro 0 až 40A/ 100 mA	10
06-20403002 PEP 10P63	Proudový chránič BONEGA® PEP-10P63 (10 kA) 2P pro 0 až 40A/ 300 mA	10
06-20500302 PEP 10P63	Proudový chránič BONEGA® PEP-10P63 (10 kA) 2P pro 0 až 50A/ 30 mA	10
06-20501002 PEP 10P63	Proudový chránič BONEGA® PEP-10P63 (10 kA) 2P pro 0 až 50A/ 100 mA	10
06-20503002 PEP 10P63	Proudový chránič BONEGA® PEP-10P63 (10 kA) 2P pro 0 až 50A/ 300 mA	10
06-20630302 PEP 10P63	Proudový chránič BONEGA® PEP-10P63 (10 kA) 2P pro 0 až 63A/ 30 mA	10
06-20631002 PEP 10P63	Proudový chránič BONEGA® PEP-10P63 (10 kA) 2P pro 0 až 63A/ 100 mA	10
06-20633002 PEP 10P63	Proudový chránič BONEGA® PEP-10P63 (10 kA) 2P pro 0 až 63A/ 300 mA	10

Proudové chrániče BONEGA PEP 10P 63 (magnetické)		
Objednávací kód	Popis	Balení ks/krabička
Dvoumodulové provedení typ A		
06-20250302 PEP 10P63-A	Proudový chránič BONEGA® PEP-10P63-A (10 kA) 2P pro 0 až 25A/ 30 mA	10
06-20400302 PEP 10P63-A	Proudový chránič BONEGA® PEP-10P63-A (10 kA) 2P pro 0 až 40A/ 30 mA	10
06-20630302 PEP 10P63-A	Proudový chránič BONEGA® PEP-10P63-A (10 kA) 2P pro 0 až 63A/ 30 mA	10
06-20251002 PEP 10P63-A	Proudový chránič BONEGA® PEP-10P63-A (10 kA) 2P pro 0 až 25A/ 100 mA	10
06-20401002 PEP 10P63-A	Proudový chránič BONEGA® PEP-10P63-A (10 kA) 2P pro 0 až 40A/ 100 mA	10
06-20631002 PEP 10P63-A	Proudový chránič BONEGA® PEP-10P63-A (10 kA) 2P pro 0 až 63A/ 100 mA	10
Dvoumodulové provedení typ S		
06-20251002 PEP 10P63-S	Proudový chránič BONEGA® PEP-10P63-S (10 kA) 2P pro 0 až 25A/ 100 mA	10
06-20401002 PEP 10P63-S	Proudový chránič BONEGA® PEP-10P63-S (10 kA) 2P pro 0 až 40A/ 100 mA	10
06-20631002 PEP 10P63-S	Proudový chránič BONEGA® PEP-10P63-S (10 kA) 2P pro 0 až 63A/ 100 mA	10
06-20253002 PEP 10P63-S	Proudový chránič BONEGA® PEP-10P63-S (10 kA) 2P pro 0 až 25A/ 300 mA	10
06-20403002 PEP 10P63-S	Proudový chránič BONEGA® PEP-10P63-S (10 kA) 2P pro 0 až 40A/ 300 mA	10
06-20633002 PEP 10P63-S	Proudový chránič BONEGA® PEP-10P63-S (10 kA) 2P pro 0 až 63A/ 300 mA	10
Čtyřmodulové provedení typ AC		
06-40060302 PEP 10P63	Proudový chránič BONEGA® PEP-10P63 (10 kA) 4P pro 0 až 6A/ 30 mA	5
06-40061002 PEP 10P63	Proudový chránič BONEGA® PEP-10P63 (10 kA) 4P pro 0 až 6A/ 100 mA	5
06-40063002 PEP 10P63	Proudový chránič BONEGA® PEP-10P63 (10 kA) 4P pro 0 až 6A/ 300 mA	5
06-40100302 PEP 10P63	Proudový chránič BONEGA® PEP-10P63 (10 kA) 4P pro 0 až 10A/ 30 mA	5
06-40101002 PEP 10P63	Proudový chránič BONEGA® PEP-10P63 (10 kA) 4P pro 0 až 10A/ 100 mA	5
06-40103002 PEP 10P63	Proudový chránič BONEGA® PEP-10P63 (10 kA) 4P pro 0 až 10A/ 300 mA	5
06-40130302 PEP 10P63	Proudový chránič BONEGA® PEP-10P63 (10 kA) 4P pro 0 až 13A/ 30 mA	5
06-40131002 PEP 10P63	Proudový chránič BONEGA® PEP-10P63 (10 kA) 4P pro 0 až 13A/ 100 mA	5
06-40133002 PEP 10P63	Proudový chránič BONEGA® PEP-10P63 (10 kA) 4P pro 0 až 13A/ 300 mA	5
06-40160302 PEP 10P63	Proudový chránič BONEGA® PEP-10P63 (10 kA) 4P pro 0 až 16A/ 30 mA	5
06-40161002 PEP 10P63	Proudový chránič BONEGA® PEP-10P63 (10 kA) 4P pro 0 až 16A/ 100 mA	5
06-40163002 PEP 10P63	Proudový chránič BONEGA® PEP-10P63 (10 kA) 4P pro 0 až 16A/ 300 mA	5
06-40200302 PEP 10P63	Proudový chránič BONEGA® PEP-10P63 (10 kA) 4P pro 0 až 20A/ 30 mA	5
06-40201002 PEP 10P63	Proudový chránič BONEGA® PEP-10P63 (10 kA) 4P pro 0 až 20A/ 100 mA	5
06-40203002 PEP 10P63	Proudový chránič BONEGA® PEP-10P63 (10 kA) 4P pro 0 až 20A/ 300 mA	5
06-40250302 PEP 10P63	Proudový chránič BONEGA® PEP-10P63 (10 kA) 4P pro 0 až 25A/ 30 mA	5
06-40251002 PEP 10P63	Proudový chránič BONEGA® PEP-10P63 (10 kA) 4P pro 0 až 25A/ 100 mA	5
06-40253002 PEP 10P63	Proudový chránič BONEGA® PEP-10P63 (10 kA) 4P pro 0 až 25A/ 300 mA	5
06-40255002 PEP 10P63	Proudový chránič BONEGA® PEP-10P63 (10 kA) 4P pro 0 až 25A/ 500 mA	5
06-40320302 PEP 10P63	Proudový chránič BONEGA® PEP-10P63 (10 kA) 4P pro 0 až 32A/ 30 mA	5
06-40321002 PEP 10P63	Proudový chránič BONEGA® PEP-10P63 (10 kA) 4P pro 0 až 32A/ 100 mA	5
06-40323002 PEP 10P63	Proudový chránič BONEGA® PEP-10P63 (10 kA) 4P pro 0 až 32A/ 300 mA	5
06-40400302 PEP 10P63	Proudový chránič BONEGA® PEP-10P63 (10 kA) 4P pro 0 až 40A/ 30 mA	5

Proudové chrániče BONEGA PEP 10P 63 (magnetické)

Objednávací kód	Popis	Balení ks/krabička
06-40401002 PEP 10P63	Proudový chránič BONEGA® PEP-10P63 (10 kA) 4P pro 0 až 40A/ 100 mA	5
06-40403002 PEP 10P63	Proudový chránič BONEGA® PEP-10P63 (10 kA) 4P pro 0 až 40A/ 300 mA	5
06-40405002 PEP 10P63	Proudový chránič BONEGA® PEP-10P63 (10 kA) 4P pro 0 až 40A/ 500 mA	5
06-40500302 PEP 10P63	Proudový chránič BONEGA® PEP-10P63 (10 kA) 4P pro 0 až 50A/ 30 mA	5
06-40501002 PEP 10P63	Proudový chránič BONEGA® PEP-10P63 (10 kA) 4P pro 0 až 50A/ 100 mA	5
06-40503002 PEP 10P63	Proudový chránič BONEGA® PEP-10P63 (10 kA) 4P pro 0 až 50A/ 300 mA	5
06-40630302 PEP 10P63	Proudový chránič BONEGA® PEP-10P63 (10 kA) 4P pro 0 až 63A/ 30 mA	5
06-40631002 PEP 10P63	Proudový chránič BONEGA® PEP-10P63 (10 kA) 4P pro 0 až 63A/ 100 mA	5
06-40633002 PEP 10P63	Proudový chránič BONEGA® PEP-10P63 (10 kA) 4P pro 0 až 63A/ 300 mA	5
06-40635002 PEP 10P63	Proudový chránič BONEGA® PEP-10P63 (10 kA) 4P pro 0 až 63A/ 500 mA	5
Čtyřmodulové provedení typ A		
06-40250302 PEP 10P63-A	Proudový chránič BONEGA® PEP-10P63-A (10 kA) 4P pro 0 až 25A/ 30 mA	5
06-40400302 PEP 10P63-A	Proudový chránič BONEGA® PEP-10P63-A (10 kA) 4P pro 0 až 40A/ 30 mA	5
06-40630302 PEP 10P63-A	Proudový chránič BONEGA® PEP-10P63-A (10 kA) 4P pro 0 až 63A/ 30 mA	5
06-40251002 PEP 10P63-A	Proudový chránič BONEGA® PEP-10P63-A (10 kA) 4P pro 0 až 25A/ 100 mA	5
06-40401002 PEP 10P63-A	Proudový chránič BONEGA® PEP-10P63-A (10 kA) 4P pro 0 až 40A/ 100 mA	5
06-40631002 PEP 10P63-A	Proudový chránič BONEGA® PEP-10P63-A (10 kA) 4P pro 0 až 63A/ 100 mA	5
Čtyřmodulové provedení typ S		
06-40251002 PEP 10P63-S	Proudový chránič BONEGA® PEP-10P63-S (10 kA) 4P pro 0 až 25A/ 100 mA	5
06-40401002 PEP 10P63-S	Proudový chránič BONEGA® PEP-10P63-S (10 kA) 4P pro 0 až 40A/ 100 mA	5
06-40631002 PEP 10P63-S	Proudový chránič BONEGA® PEP-10P63-S (10 kA) 4P pro 0 až 63A/ 100 mA	5
06-40253002 PEP 10P63-S	Proudový chránič BONEGA® PEP-10P63-S (10 kA) 4P pro 0 až 25A/ 300 mA	5
06-40403002 PEP 10P63-S	Proudový chránič BONEGA® PEP-10P63-S (10 kA) 4P pro 0 až 40A/ 300 mA	5
06-40633002 PEP 10P63-S	Proudový chránič BONEGA® PEP-10P63-S (10 kA) 4P pro 0 až 63A/ 300 mA	5

Proudové chrániče elektronické (funkčně závislé na síťovém napětí) BONEGA® PEP-10P63e (10 kA, 6-63 A)

Dvoumodulové provedení (vypínací schopnost 10 kA)

se signalizací poruchy

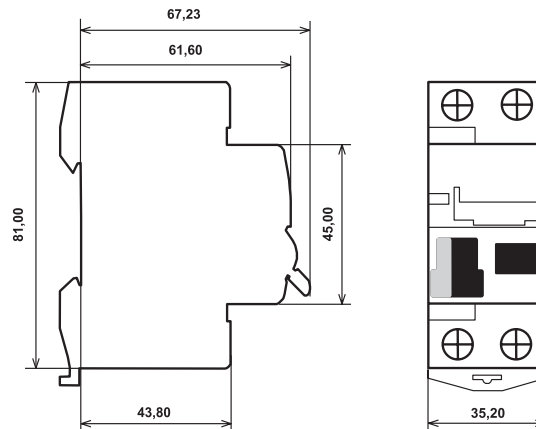

BEZPEČNOSTNÍ PARAMETRY	
Jmenovitá podmíněná zkratová odolnost:	10000 A
Max. předřazená pojistka proti zkratu:	80 A gG
Bezpečnostní signalizace stavu kontaktů:	optická signalizace skutečného stavu kontaktů (nezávislé na poloze páčky) pomocí červeného/zeleného terčíku s průhledným krytem
Ochrana proti mezifázovému zkratu:	ochrana proti mezifázovému zkratu při vidlicovém propojení několika přístrojů mezi sebou přes hlavičkovou svorku je řešena pomocí izolačních přepážek.
Stupeň krytí ze všech stran pro samotný chránič (vyšší ochrana obsluhy)	IP 20 pro samostatný chránič (ze všech stran) - svou konstrukcí chrání před nebezpečným dotykem prstem a před vniknutím cizích malých předmětů, před vniknutím vody je bez ochrany (proti vodě je třeba ochranu řešit až vlastní konstrukcí skříně rozvaděče) IP 40 pro vestavěný chránič - svou konstrukcí chrání před nebezpečným dotykem i nástrojem a před vniknutím cizích velmi drobných předmětů, před vniknutím vody je bez ochrany (proti vodě je třeba ochranu řešit až vlastní konstrukcí skříně rozvaděče)
Odpínání středního (nulového) vodiče „N“:	ano
MONTÁŽNÍ PARAMETRY	
Provozní (montážní) poloha:	libovolná
Montážní teplota:	- 20 °C až +55 °C
Upevnění chrániče:	a) rychloupínacím unikátním patentním mechanismem (plastová západka s aretací v krajních polohách) na nosnou DIN lištu EN 50022 o šířce 35 mm s rozdílnou tloušťkou b) na rovnou plochu pomocí dvou šroubů c) chránič má ze spodní strany blokadu proti náklápění na DIN liště při dotahování svorek (svislá stabilizace přístroje na DIN liště)
Vyjmutí z DIN lišty:	z řady již propojených přístrojů pomocí vidličkové nebo hřebenové propojovací lišty lze chrániče vyjmout bez nutné celkové demontáže propojovací lišty (max. s mírným průhybem lišty v případě horního propojení), umožňuje to vysunutí unikátního pomocného patentního mechanismu

Přívodní třmenové svorky a jejich připojitelnost:	<p>s blokací proti nesprávnému vložení vodiče (pomocí závory, která je součástí třmenové svorky) spodní část ve tvaru písmene „U“, což umožňuje napojení více vodičů o různém průměru spodní pohyblivá i horní pevná část svorky má příčné drážkování (pevnější spojení na větší přechodové ploše)</p> <ul style="list-style-type: none"> • průřez (š.x.v.) : 2x (8,2 x 7,8 mm) = 63 mm² • obvyklá připojitelnost: 35 mm² plný vodič, 25 mm² sláněný vodič • délka závitu šroubu v třmenové svorce je 3,4 mm • svorka je vyrobena z jednoho kusu plechu a je spojena přeplátováním (zamezení roztržení svorky) • šroub má zamezení proti vypadnutí pro případ vyšroubování ze závitu svorky • poloha svorky umožňuje připojení dvou propojovacích hřebenových lišt
Horní hlavičkové svorky:	<ul style="list-style-type: none"> • umístěny na horní i spodní straně chrániče (obecně lze však doporučit propojení chráničů vidlicovou lištou především z horní strany do samostatné hlavičkové svorky neboť se tím předchází ohřívání samotného chrániče sálavým teplem z lišty = neovlivňuje se tak bimetal) • jsou chráněné proti mezifázovému zkratu plastovou přepážkou, která je však odlomitelná pro možnost uchycení průběžnou pásovou 1P lištou • spodní část hlavy šroubu je s břítem (zamezuje rozevírání vidliček při dotahování) • spodní část hlavy šroubu je kónická směrem k závitu (způsobuje svírání vidlicových propojovacích lišt směrem k dřívku = zamezuje rozevírání vidliček při dotahování)
Krytí svorek:	IP 20
Možnost připojení hliník. vodičů:	ano (Al/Cu)
Hlava šroubu:	kombinace dvojitého křížování (tzv. POZIDRIVE) a příčné drážky pro plochý šroubovák
Max. dotahovací moment svorek:	4 Nm
Přívod proudu (připojení vstupu pro AC):	libovolně z obou stran (lze měnit vstup s výstupem)
Čelní uživatelský popis:	<p>plocha na čelní straně přístroje (lze popisovat přímo na plast chrániče nebo na předem připravené popisky)</p> <p>popis je pod průhledným odklápacím krytem</p> <p>rozměry: šířka a 23 x výška 6,2 x tloušťka 0,3 mm (u 2P i 4P)</p> <p>materiál: obyčejný kancelářský papír</p> <p>předepsané popisky, které lze uživatelem doplňovat jsou volně ke stažení (ve formátu DOC) na www.bonega.cz</p>
Montážní popis:	<p>na čelní straně ve dvou místech = výhoda čitelnosti při různém výškovém uložení chráničů (u otvoru pro šroub)</p> <p>dolní a horní montážní popiska má tyto rozměry: šířka 12,7 x výška 4,0 x tloušťka 0,5 mm</p> <p>předepsané popisky, které lze uživatelem doplňovat jsou volně ke stažení (ve formátu DOC) na www.bonega.cz</p>
APLIKAČNÍ PARAMETRY	
Počet pólů:	2
Typ:	AC
Jmenovité proudy:	0-6, 0-10, 0-13, 0-16, 0-20, 0-25, 0-32, 0-40, 0-63 A
Jmenovitý reziduální proud IΔn:	30, 100, 300 mA
Jmenovité napětí:	2P 230 V 50/60 Hz
Příslušenství:	signalizační kontakty, podpěťové spouště, napěťové spouště
Provozní teplota okolí:	- 5 °C až +40 °C podle nařízení ČSN EN 60898
Kalibrační teplota:	+30 °C podle ČSN (po dohodě lze i jinak)
Funkčnost při 50 i 60 Hz:	ano
Princip proudového chrániče:	elektronický-funkčně závislý na síťovém napětí

PROVOZNÍ PARAMETRY	
Kontakty:	mžikové spínání kontaktů zamezující opalování kontaktů (prodlužující elektrickou i mechanickou životnost chrániče)
Testování:	každého kusu při výrobě
Ochrana proti přepětí:	ano - pomocí varistoru MY63 10K 360 (ochrana se však nerovná klasické přepětové ochraně proti blesku)
Odvod tepla:	odvětrání „ komínovým efektem “ pomocí drážek mezi jednotlivými moduly (zvyšuje provozní stabilitu a spolehlivost)
Životnost mechanická:	>= 10 000 cyklů (zapnutí a vypnutí)
Životnost elektrická:	>= 10 000 cyklů (zapnutí a vypnutí)
Impulzní výdržné napětí (Uimp)	6 kV Proudový chránič lze tak použít i jako hlavní vypínač neboť splňuje požadavky kladené na zařízení kategorie přepětí III (srov. ČSN EN 60664-1 ed. 2, čl. 4.3.3.2.2). Je vhodný pro odpojování v soustavě 400/230 neboť s kontakty v poloze odpojeno má větší impulzní výdržné napětí než 5 kV (srov. ČSN EN 61140 ed. 3, čl. 8.4.2 + Tabulka 6).
Vyráběny podle normy:	ČSN EN 61 008
Záruka	3 ROKY
UŽIVATELSKÉ A OBCHODNÍ PARAMETRY:	
Signalizace poruchy:	pomocí středové polohy páčky
Chráněná signalizace stavu kontaktů:	zakrytovaná průhledným krytem proti nežádoucímu mechanickému zablokování zvenčí a zamezení neoprávněným reklamacím
Kontrola konečným uživatelem:	testovacím tlačítkem 1x za 6 měsíců
Platné patenty (počet):	ano (1)
Popis - patent 1:	vypínací mechanismus
Skladovací teplota:	- 40 °C až + 85 °C
Průmyslová ochrana:	chránič je chráněn jako průmyslový vzor
Rychlost dodání v pracovních dnech:	do 48 hodin

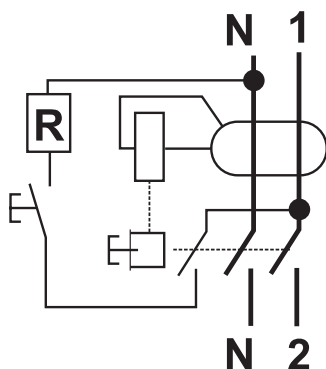

Proudové chrániče BONEGA PEP 10P63e (elektronické)

Objednávací kód	Popis	Balení ks/krabička
Dvoumodulové provedení typ AC		
12-20060304 PEP 10P63e	Proudový chránič BONEGA® PEP-10P63e (10 kA) 2P pro 0 až 6A/ 30 mA	10
12-20061004 PEP 10P63e	Proudový chránič BONEGA® PEP-10P63e (10 kA) 2P pro 0 až 6A/ 100 mA	10
12-20063004 PEP 10P63e	Proudový chránič BONEGA® PEP-10P63e (10 kA) 2P pro 0 až 6A/ 300 mA	10
12-20100304 PEP 10P63e	Proudový chránič BONEGA® PEP-10P63e (10 kA) 2P pro 0 až 10A/ 30 mA	10
12-20101004 PEP 10P63e	Proudový chránič BONEGA® PEP-10P63e (10 kA) 2P pro 0 až 10A/ 100 mA	10
12-20103004 PEP 10P63e	Proudový chránič BONEGA® PEP-10P63e (10 kA) 2P pro 0 až 10A/ 300 mA	10
12-20130304 PEP 10P63e	Proudový chránič BONEGA® PEP-10P63e (10 kA) 2P pro 0 až 13A/ 30 mA	10
12-20131004 PEP 10P63e	Proudový chránič BONEGA® PEP-10P63e (10 kA) 2P pro 0 až 13A/ 100 mA	10
12-20133004 PEP 10P63e	Proudový chránič BONEGA® PEP-10P63e (10 kA) 2P pro 0 až 13A/ 300 mA	10
12-20160304 PEP 10P63e	Proudový chránič BONEGA® PEP-10P63e (10 kA) 2P pro 0 až 16A/ 30 mA	10
12-20161004 PEP 10P63e	Proudový chránič BONEGA® PEP-10P63e (10 kA) 2P pro 0 až 16A/ 100 mA	10
12-20163004 PEP 10P63e	Proudový chránič BONEGA® PEP-10P63e (10 kA) 2P pro 0 až 16A/ 300 mA	10
12-20200304 PEP 10P63e	Proudový chránič BONEGA® PEP-10P63e (10 kA) 2P pro 0 až 20A/ 30 mA	10
12-20201004 PEP 10P63e	Proudový chránič BONEGA® PEP-10P63e (10 kA) 2P pro 0 až 20A/ 100 mA	10
12-20203004 PEP 10P63e	Proudový chránič BONEGA® PEP-10P63e (10 kA) 2P pro 0 až 20A/ 300 mA	10
12-20250304 PEP 10P63e	Proudový chránič BONEGA® PEP-10P63e (10 kA) 2P pro 0 až 25A/ 30 mA	10
12-20251004 PEP 10P63e	Proudový chránič BONEGA® PEP-10P63e (10 kA) 2P pro 0 až 25A/ 100 mA	10
12-20253004 PEP 10P63e	Proudový chránič BONEGA® PEP-10P63e (10 kA) 2P pro 0 až 25A/ 300 mA	10
12-20320304 PEP 10P63e	Proudový chránič BONEGA® PEP-10P63e (10 kA) 2P pro 0 až 32A/ 30 mA	10
12-20321004 PEP 10P63e	Proudový chránič BONEGA® PEP-10P63e (10 kA) 2P pro 0 až 32A/ 100 mA	10
12-20323004 PEP 10P63e	Proudový chránič BONEGA® PEP-10P63e (10 kA) 2P pro 0 až 32A/ 300 mA	10
12-20400304 PEP 10P63e	Proudový chránič BONEGA® PEP-10P63e (10 kA) 2P pro 0 až 40A/ 30 mA	10
12-20401004 PEP 10P63e	Proudový chránič BONEGA® PEP-10P63e (10 kA) 2P pro 0 až 40A/ 100 mA	10
12-20403004 PEP 10P63e	Proudový chránič BONEGA® PEP-10P63e (10 kA) 2P pro 0 až 40A/ 300 mA	10
12-20500304 PEP 10P63e	Proudový chránič BONEGA® PEP-10P63e (10 kA) 2P pro 0 až 50A/ 30 mA	10
12-20501004 PEP 10P63e	Proudový chránič BONEGA® PEP-10P63e (10 kA) 2P pro 0 až 50A/ 100 mA	10
12-20503004 PEP 10P63e	Proudový chránič BONEGA® PEP-10P63e (10 kA) 2P pro 0 až 50A/ 300 mA	10
12-20630304 PEP 10P63e	Proudový chránič BONEGA® PEP-10P63e (10 kA) 2P pro 0 až 63A/ 30 mA	10
12-20631004 PEP 10P63e	Proudový chránič BONEGA® PEP-10P63e (10 kA) 2P pro 0 až 63A/ 100 mA	10
12-20633004 PEP 10P63e	Proudový chránič BONEGA® PEP-10P63e (10 kA) 2P pro 0 až 63A/ 300 mA	10

Proudové chrániče magnetické (funkčně nezávislé na síťovém napětí) BONEGA® PEP-10P100 (10 kA, 63-100 A)

Dvoumodulové a čtyřmodulové provedení (vypínací schopnost 10 kA)



se signalizací poruchy

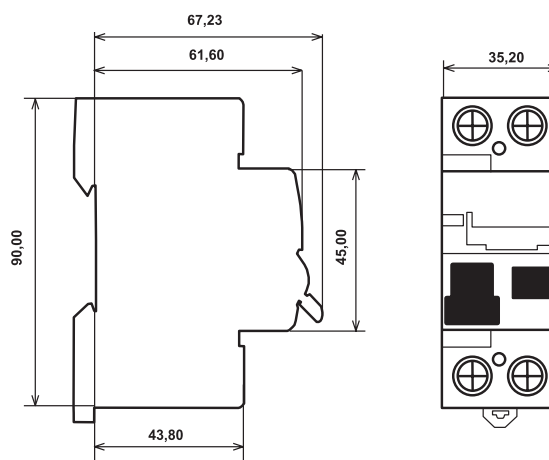

BEZPEČNOSTNÍ PARAMETRY	
Jmenovitá podmíněná zkratová odolnost:	10 000 A
Max. předřazená pojistka proti zkratu:	125 A gG (>10 kA)
Bezpečnostní signalizace stavu kontaktů:	optická signalizace skutečného stavu kontaktů (nezávislé na poloze páčky) pomocí červeného/zeleného terčíku s průhledným krytem
Ochrana proti mezifázovému zkratu:	ochrana proti mezifázovému zkratu při vidlicovém propojení několika přístrojů mezi sebou přes hlavičkovou svorku je řešena pomocí izolačních prepážek.
Stupeň krytí ze všech stran pro samotný chránič (vyšší ochrana obsluhy)	IP 20 pro samostatný chránič (ze všech stran) - svou konstrukcí chrání před nebezpečným dotykem prstem a před vniknutím cizích malých předmětů, před vniknutím vody je bez ochrany (proti vodě je třeba ochranu řešit až vlastní konstrukcí skříně rozvaděče) IP 40 pro vestavěný chránič - svou konstrukcí chrání před nebezpečným dotykem i nástrojem a před vniknutím cizích velmi drobných předmětů, před vniknutím vody je bez ochrany (proti vodě je třeba ochranu řešit až vlastní konstrukcí skříně rozvaděče)
Odpínání středního (nulového) vodiče „N“:	ano
MONTÁŽNÍ PARAMETRY	
Provozní (montážní) poloha:	libovolná
Montážní teplota:	- 20 °C až +55 °C
Upevnění chrániče:	a) rychloupínacím unikátním patentním mechanismem (plastová západka) na nosnou DIN lištu EN 50022 o šířce 35 mm s rozdílnou tloušťkou b) na rovnou plochu pomocí dvou šroubů c) chránič má ze spodní strany blokadu proti naklápění na DIN liště při dotahování svorek (svislá stabilizace přístroje na DIN liště)

Přívodní třmenové svorky a jejich připojitelnost:	<p>s blokací proti nesprávnému vložení vodiče (pomocí závory, která je součástí třmenové svorky) spodní část ve tvaru písmene „U“, což umožňuje napojení více vodičů o různém průměru spodní pohyblivá i horní pevná část svorky má příčné drážkování (pevnější spojení na větší přechodové ploše)</p> <ul style="list-style-type: none"> • průřez (š. x v.): 2x (10 x 10 mm) = 100 mm² • obvyklá připojitelnost 70 mm² plný vodič, 50 mm² slaněný vodič • délka závitu šroubu v třmenové svorce je 3,2 mm • svorka je vyrobena z jednoho kusu plechu a je spojena přeplátováním (zamezení roztržení svorky) • šroub má zamezení proti vypadnutí pro případ vyšroubování ze závitu svorky • poloha svorky umožňuje připojení dvou propojovacích hřebenových lišt
Horní hlavičkové svorky:	<ul style="list-style-type: none"> • umístěny na horní i spodní straně chrániče (obecně lze však doporučit propojení chráničů vidlicovou lištou především z horní strany do samostatné hlavičkové svorky neboť se tím předchází ohřívání samotného chrániče sálavým teplem z lišty = neovlivňuje se tak bimetal) • jsou chráněné proti mezifázovému zkratu plastovou přepážkou, která je však odlomitelná pro možnost uchycení průběžnou pásovou 1P lištou • spodní část hlavy šroubu je s břítem (zamezuje rozevírání vidliček při dotahování) • spodní část hlavy šroubu je kónická směrem k závitu (způsobuje svírání vidlicových propojovacích lišt směrem k dřívku = zamezuje rozevírání vidliček při dotahování)
Krytí svorek:	IP 20
Možnost připojení hliníkov. vodičů:	ano (Al/Cu)
Hlava šroubu:	kombinace dvojitého křížování (tzv. POZIDRIVE) a příčné drážky pro plochý šroubovák
Max. dotahovací moment svorek:	4 Nm
Přívod proudu (připojení vstupu pro AC):	libovolně z obou stran (lze měnit vstup s výstupem)
Čelní uživatelský popis:	<p>plocha na čelní straně přístroje (lze popisovat přímo na plast chrániče nebo na předem připravené popisky)</p> <p>popis je pod průhledným odklápěcím krytem</p> <p>rozměry: šířka 23 x výška 6,2 x tloušťka 0,3 mm (u 2P i 4P)</p> <p>materiál: obyčejný kancelářský papír</p> <p>předepsané popisky, které lze uživatelem doplňovat jsou volně ke stažení (ve formátu DOC) na www.bonega.cz</p>
Montážní popis:	<p>na čelní straně ve dvou místech = výhoda čitelnosti při různém výškovém uložení chráničů (u otvoru pro šroub)</p> <p>dolní a horní montážní popiska má tyto rozměry: šířka 12,7 x výška 4,0 x tloušťka 0,5 mm</p> <p>předepsané popisky, které lze uživatelem doplňovat jsou volně ke stažení (ve formátu DOC) na www.bonega.cz</p>
APLIKAČNÍ PARAMETRY	
Počet pólů:	2, 4
Typ:	AC
Jmenovité proudy:	0-63 A, 0-80 A, 0-100 A
Jmenovitý reziduální proud IΔn:	30, 100, 300, 500 mA
Jmenovité napětí:	2P 230 V 50/60 Hz 4P 230/400 V 50/60 Hz
Příslušenství:	signalizační kontakty, podpěťové spouště, napěťové spouště, atd.
Provozní teplota okolí:	- 5 °C až +40 °C podle nařízení ČSN EN 60898
Kalibrační teplota:	+30 °C podle ČSN (po dohodě lze i jinak)
Funkčnost při 50 i 60 Hz:	ano
Princip proudového chrániče:	magnetický-funkčně nezávislý na síťovém napětí

PROVOZNÍ PARAMETRY	
Kontakty:	mžikové spínání kontaktů zamezující opalování kontaktů (prodlužující elektrickou i mechanickou životnost chrániče)
Testování:	každého kusu při výrobě
Odvod tepla:	odvětrání „ komínovým efektem “ pomocí drážek mezi jednotlivými moduly (zvyšuje provozní stabilitu a spolehlivost)
Životnost mechanická:	>= 10 000 cyklů (zapnutí a vypnutí)
Životnost elektrická:	>= 10 000 cyklů (zapnutí a vypnutí)
Impulzní výdržné napětí (Uimp)	6 kV Proudový chránič lze tak použít i jako hlavní vypínač neboť splňuje požadavky kladené na zařízení kategorie přepětí III (srov. ČSN EN 60664-1 ed. 2, čl. 4.3.3.2.2). Je vhodný pro odpojování v soustavě 400/230 neboť s kontakty v poloze odpojeno má větší impulzní výdržné napětí než 5 kV (srov. ČSN EN 61140 ed. 3, čl. 8.4.2 + Tabulka 6).
Vyráběny podle normy:	ČSN EN 61 008
Záruka:	3 ROKY
UŽIVATELSKÉ A OBCHODNÍ PARAMETRY:	
Signalizace poruchy:	pomocí středové polohy páčky
Chráněná signalizace stavu kontaktů:	zakrytovaná průhledným krytem proti nežádoucímu mechanickému zablokování zvenčí a zamezení neoprávněným reklamacím
Kontrola konečným uživatelem:	testovacím tlačítkem 1x za 6 měsíců
Platné patenty (počet):	ano (1)
Popis - patent 1:	vypínací mechanismus
Skladovací teplota:	- 40 °C až + 85 °C
Průmyslová ochrana:	chránič je chráněn jako průmyslový vzor
Rychlost dodání v pracovních dnech:	do 48 hodin

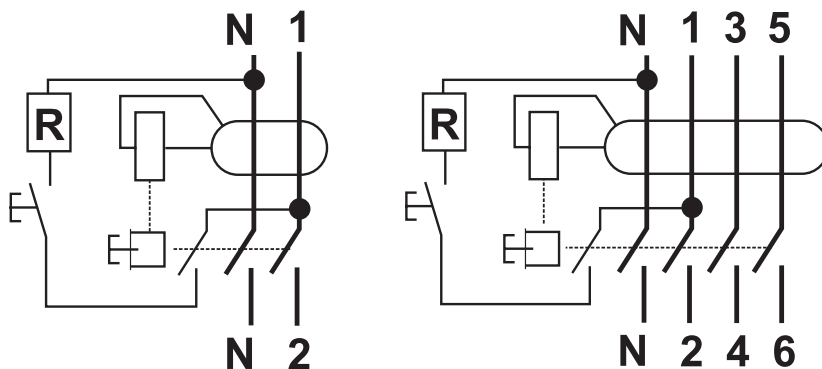

PROUDOVÉ CHRÁNIČE BONEGA PEP 10P100 (magnetické)

Objednávací kód	Popis	Balení ks /krabíčka
Dvoumodulové provedení typ AC		
26-200630303 PEP 10P100	Proudový chránič magnetický BONEGA® PEP-10P100 (10 kA) 2P pro 0 až 63A/ 30 mA	10
26-200631003 PEP 10P100	Proudový chránič magnetický BONEGA® PEP-10P100 (10 kA) 2P pro 0 až 63A/ 100 mA	10
26-200633003 PEP 10P100	Proudový chránič magnetický BONEGA® PEP-10P100 (10 kA) 2P pro 0 až 63A/ 300 mA	10
26-200800303 PEP 10P100	Proudový chránič magnetický BONEGA® PEP-10P100 (10 kA) 2P pro 0 až 80A/ 30 mA	10
26-200801003 PEP 10P100	Proudový chránič magnetický BONEGA® PEP-10P100 (10 kA) 2P pro 0 až 80A/ 100 mA	10
26-200803003 PEP 10P100	Proudový chránič magnetický BONEGA® PEP-10P100 (10 kA) 2P pro 0 až 80A/ 300 mA	10
26-201000303 PEP 10P100	Proudový chránič magnetický BONEGA® PEP-10P100 (10 kA) 2P pro 0 až 100A/ 30 mA	10
26-201001003 PEP 10P100	Proudový chránič magnetický BONEGA® PEP-10P100 (10 kA) 2P pro 0 až 100A/ 100 mA	10
26-201003003 PEP 10P100	Proudový chránič magnetický BONEGA® PEP-10P100 (10 kA) 2P pro 0 až 100A/ 300 mA	10
Čtyřmodulové provedení typ AC		
26-400630303 PEP 10P100	Proudový chránič magnetický BONEGA® PEP-10P100 (10 kA) 4P pro 0 až 63A/ 30 mA	5
26-400631003 PEP 10P100	Proudový chránič magnetický BONEGA® PEP-10P100 (10 kA) 4P pro 0 až 63A/ 100 mA	5
26-400633003 PEP 10P100	Proudový chránič magnetický BONEGA® PEP-10P100 (10 kA) 4P pro 0 až 63A/ 300 mA	5
26-400635003 PEP 10P100	Proudový chránič magnetický BONEGA® PEP-10P100 (10 kA) 4P pro 0 až 63A/ 500 mA	5
26-400800303 PEP 10P100	Proudový chránič magnetický BONEGA® PEP-10P100 (10 kA) 4P pro 0 až 80A/ 30 mA	5
26-400801003 PEP 10P100	Proudový chránič magnetický BONEGA® PEP-10P100 (10 kA) 4P pro 0 až 80A/ 100 mA	5
26-400803003 PEP 10P100	Proudový chránič magnetický BONEGA® PEP-10P100 (10 kA) 4P pro 0 až 80A/ 300 mA	5
26-400805003 PEP 10P100	Proudový chránič magnetický BONEGA® PEP-10P100 (10 kA) 4P pro 0 až 80A/ 500 mA	5
26-401000303 PEP 10P100	Proudový chránič magnetický BONEGA® PEP-10P100 (10 kA) 4P pro 0 až 100A/ 30 mA	5
26-401001003 PEP 10P100	Proudový chránič magnetický BONEGA® PEP-10P100 (10 kA) 4P pro 0 až 100A/ 100 mA	5
26-401003003 PEP 10P100	Proudový chránič magnetický BONEGA® PEP-10P100 (10 kA) 4P pro 0 až 100A/ 300 mA	5
26-401005003 PEP 10P100	Proudový chránič magnetický BONEGA® PEP-10P100 (10 kA) 4P pro 0 až 100A/ 500 mA	5
Příslušenství		
25-IDPEP15	izolační destička proti mezifázovému zkratu	4

PROUDOVÝ CHRÁNIČ S NADPROUDOVOU OCHRANOU (1P RCBO) - kombinovaný přístroj jistič+chránič BONEGA® PEP - 6PJe (6 kA) do 32 A (proudový chránič elektronický = funkčně závislý na síťovém napětí)

Jednomodulové provedení s vypínací schopností 6 kA (s odpínáním „N“ vodiče)

se signalizací poruchy

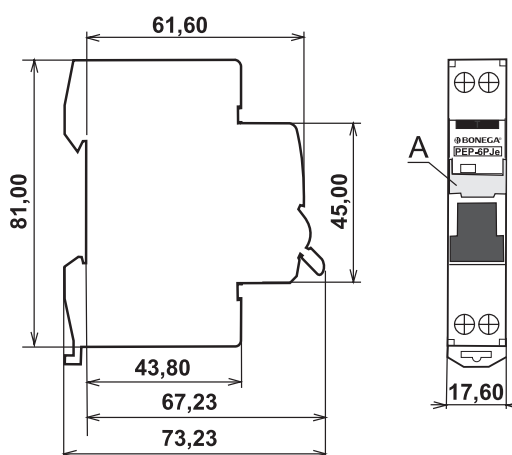

BEZPEČNOSTNÍ PARAMETRY

Rychlost vypnutí (viz. oscilogramy):	3 až 5 ms, a to při maximální zátěži v 10 kA vypínací schopnosti (rovná se téměř rychlosti vypnutí u klasické tavné pojistky)
Vypínací schopnost (jmenovitá zkratová i provozní) podle normy ČSN EN 60898 při 230/400V AC do hodnoty jmenovitého proudu a charakteristiky:	6 kA (jmenovitá zkratová i provozní) až do 32 A v charakteristice B,C, D
Třída omezení energie:	3 až do hodnoty 32 A jmenovitého proudu v charakteristice D
Max. předřazená pojistka proti zkratu:	80 A gG (>10 kA)
Bezpečnostní signalizace stavu kontaktů:	optická signalizace skutečného stavu kontaktů (nezávislé na poloze páčky) pomocí červeného/zeleného terčiku s průhledným krytem
Ochrana proti mezifázovému zkratu:	ochrana proti mezifázovému zkratu při vidlicovém propojení několika přístrojů mezi sebou přes hlavičkovou svorku je řešena pomocí izolačních přepážek.
Stupeň krytí ze všech stran pro samotný přístroj (vyšší ochrana obsluhy):	IP 20 pro samostatný přístroj (ze všech stran) - svou konstrukcí chrání před nebezpečným dotykem prstem a před vniknutím cizích malých předmětů, před vniknutím vody je bez ochrany (proti vodě je třeba ochranu řešit až vlastní konstrukcí skříně rozvaděče) IP 40 pro vestavěný přístroj - svou konstrukcí chrání před nebezpečným dotykem i nástrojem a před vniknutím cizích velmi drobných předmětů, před vniknutím vody je bez ochrany (proti vodě je třeba ochranu řešit až vlastní konstrukcí skříně rozvaděče)
Odpínání středního (nulového) vodiče „N“ :	ano

MONTÁŽNÍ PARAMETRY	
Provozní (montážní) poloha:	libovolná
Montážní teplota:	- 20 °C až +55 °C
Upevnění přístroje:	a) rychloupínacím unikátním patentním mechanismem (plastová západka s aretací v krajních polohách) na nosnou DIN lištu EN 50022 o šířce 35 mm s rozdílnou tloušťkou b) na rovnou plochu pomocí dvou šroubů c) přístroj má ze spodní strany blokadu proti náklápění na DIN liště při dotahování svorek (svislá stabilizace přístroje na DIN liště)
Vyjmutí z DIN lišty:	z řady již propojených přístrojů pomocí vidličkové nebo hřebenové propojovací lišty lze přístroje vyjmout bez nutné celkové demontáže propojovací lišty (max. s mírným průhybem lišty v případě horního propojení), umožňuje to vysunutí unikátního pomocného patentního mechanismu
Přívodní třmenové svorky a jejich připojitelnost:	s blokadou proti nesprávnému vložení vodiče (pomocí závoje, která je součástí třmenové svorky) spodní část ve tvaru písmene „U“ , což umožňuje napojení více vodičů o různém průměru spodní pohyblivá i horní pevná část svorky má příčné drážkování (pevnější spojení na větší přechodové ploše) <ul style="list-style-type: none"> průřez: 4x (5,1 x 6,5 mm) = 33 mm² obvyklá připojitelnost: 16 mm² plný vodič, 11 mm² slaněný vodič délka závitu šroubu v třmenové svorce je 2 mm svorka je vyrobena z jednoho kusu plechu a je spojena přeplátováním (zamezení roztržení svorky) šroub má zamezení proti vypadnutí pro případ vyšroubování ze závitu svorky poloha svorky umožňuje připojení dvou propojovacích hřebenových lišt
Krytí svorek:	IP 20
Možnost připojení hliníkových vodičů:	ano (Al/Cu)
Hlava šroubu:	kombinace dvojitého křížování (tzv. POZIDRIVE) a příčné drážky pro plochý šroubovák
Max. dotahovací moment svorek:	2 Nm
Přívod proudu (připojení vstupu pro AC):	výhradně shora
Čelní uživatelský popis:	plocha na čelní straně přístroje (lze popisovat přímo na plast přístroje nebo na předem připravené popisky) popis je pod průhledným odklápěcím krytem rozměry: šířka 15,4 x výška 6,2 x tloušťka 0,3 mm (u 2P i 4P) materiál: obyčejný kancelářský papír předepsané popisky, které lze uživatelem doplňovat jsou volně ke stažení (ve formátu DOC) na www.bonega.cz
Montážní popis:	na čelní straně ve dvou místech = výhoda čitelnosti při různém výškovém uložení přístrojů (u otvoru pro šroub) dolní a horní montážní popiska má tyto rozměry: šířka 12,7 x výška 4,0 x tloušťka 0,5 mm předepsané popisky, které lze uživatelem doplňovat jsou volně ke stažení (ve formátu DOC) na www.bonega.cz

APLIKAČNÍ PARAMETRY	
Počet pólů:	1
Typ:	AC
Jmenovité proudy:	6, 8, 10, 13, 15, 16, 20, 25, 32
Jmenovitý reziduální proud I Δ n:	30, 100, 300 mA
Provedení v charakteristikách:	B, C, D s fixním nastavením
Charakteristika:	B (resp. L), dříve také „V“. Nastavení reakce zkratové spouště je v násobku 3 I n až 5 I n . Slouží především pro jištění elektrických obvodů se zařízeními, která nezpůsobují proudové rázy (světelné a zásuvkové obvody atd.) C (resp. U), dříve také „K“. Nastavení reakce zkratové spouště je v násobku 5 I n až 10 I n . Slouží především pro jištění elektrických obvodů se zařízeními, která způsobují proudové rázy (žárovkové skupiny, motory atd.) D (resp. M), dříve také „----“. Nastavení reakce zkratové spouště je v násobku 10 I n až 20 I n . Slouží především pro jištění elektrických obvodů se zařízeními, která způsobují vysoké proudové rázy (transformátory, 2-pólové motory, motory s těžkým rozběhem, obvody s velkými indukčnostmi, atd.)
Jmenovité napětí:	1 P (pólové) pro AC ~ 230/400 V 50/60 Hz, pro DC = 60 V
Příslušenství:	signalizační kontakty, podpěťové spouště, napěťové spouště, atd...
Provozní teplota okolí:	- 5 °C až +40 °C podle nařízení ČSN EN 60898
Kalibrační teplota:	+30 °C podle ČSN (po dohodě lze i jinak)
Funkčnost při 50 i 60 Hz:	ano
Princip proudového chrániče:	elektronický = funkčně závislý na síťovém napětí
PROVOZNÍ PARAMETRY	
Kontakty:	mžikové spínání kontaktů zamezující opalování kontaktů (prodlužující elektrickou i mechanickou životnost přístroje)
Testování:	každého kusu při výrobě
Odvod tepla:	odvětrání „ komínovým efektem “ pomocí drážek mezi jednotlivými moduly (zvyšuje provozní stabilitu a spolehlivost)
Životnost mechanická:	>= 20 000 cyklů (zapnutí a vypnutí)
Životnost elektrická:	>= 20 000 cyklů (zapnutí a vypnutí)
Vyráběny podle normy:	IEC 61009-1
Záruka:	3 ROKY
UŽIVATELSKÉ A OBCHODNÍ PARAMETRY:	
Signalizace poruchy:	pomocí středové polohy páčky
Chráněná signalizace stavu kontaktů:	zakrytovaná průhledným krytem proti nežádoucímu mechanickému zablokování zvenčí a zamezení neoprávněným reklamacím
Kontrola konečným uživatelem:	testovacím tlačítkem 1x za 6 měsíců
Platné patenty (počet):	ano (1)
Popis - patent 1:	vypínací mechanismus
Skladovací teplota:	- 40 °C až + 85 °C
Průmyslová ochrana:	přístroj je chráněn jako průmyslový vzor
Rychlost dodání v pracovních dnech:	do 48 hodin

KOMBINOVANÝ PŘÍSTROJ BONEGA® PEP-6PJe (6kA)		
Objednávací kód	Popis	Balení ks/krabička
Jednomodulové provedení, charakteristika B, 30 mA typ AC		
23-1006B0303 PEP 6PJe	1P RCBO (6 kA) BONEGA® - 6A char. B / 30 mA	12
23-1008B0303 PEP 6PJe	1P RCBO (6 kA) BONEGA® - 8A char. B / 30 mA	12
23-1010B0303 PEP 6PJe	1P RCBO (6 kA) BONEGA® - 10A char. B / 30 mA	12
23-1013B0303 PEP 6PJe	1P RCBO (6 kA) BONEGA® - 13A char. B / 30 mA	12
23-1015B0303 PEP 6PJe	1P RCBO (6 kA) BONEGA® - 15A char. B / 30 mA	12
23-1016B0303 PEP 6PJe	1P RCBO (6 kA) BONEGA® - 16A char. B / 30 mA	12
23-1020B0303 PEP 6PJe	1P RCBO (6 kA) BONEGA® - 20A char. B / 30 mA	12
23-1025B0303 PEP 6PJe	1P RCBO (6 kA) BONEGA® - 25A char. B / 30 mA	12
23-1032B0303 PEP 6PJe	1P RCBO (6 kA) BONEGA® - 32A char. B / 30 mA	12
Jednomodulové provedení, charakteristika B, 30 mA typ A		
23-1006B0303 PEP 6PJe-A	1P RCBO (6 kA) BONEGA® - 6A char. B / 30 mA	12
23-1008B0303 PEP 6PJe-A	1P RCBO (6 kA) BONEGA® - 8A char. B / 30 mA	12
23-1010B0303 PEP 6PJe-A	1P RCBO (6 kA) BONEGA® - 10A char. B / 30 mA	12
23-1013B0303 PEP 6PJe-A	1P RCBO (6 kA) BONEGA® - 13A char. B / 30 mA	12
23-1015B0303 PEP 6PJe-A	1P RCBO (6 kA) BONEGA® - 15A char. B / 30 mA	12
23-1016B0303 PEP 6PJe-A	1P RCBO (6 kA) BONEGA® - 16A char. B / 30 mA	12
23-1020B0303 PEP 6PJe-A	1P RCBO (6 kA) BONEGA® - 20A char. B / 30 mA	12
23-1025B0303 PEP 6PJe-A	1P RCBO (6 kA) BONEGA® - 25A char. B / 30 mA	12
23-1032B0303 PEP 6PJe-A	1P RCBO (6 kA) BONEGA® - 32A char. B / 30 mA	12
Jednomodulové provedení, charakteristika B, 100 mA typ AC		
23-1006B1003 PEP 6PJe	1P RCBO (6 kA) BONEGA® - 6A char. B / 100 mA	12
23-1008B1003 PEP 6PJe	1P RCBO (6 kA) BONEGA® - 8A char. B / 100 mA	12
23-1010B1003 PEP 6PJe	1P RCBO (6 kA) BONEGA® - 10A char. B / 100 mA	12
23-1013B1003 PEP 6PJe	1P RCBO (6 kA) BONEGA® - 13A char. B / 100 mA	12
23-1015B1003 PEP 6PJe	1P RCBO (6 kA) BONEGA® - 15A char. B / 100 mA	12
23-1016B1003 PEP 6PJe	1P RCBO (6 kA) BONEGA® - 16A char. B / 100 mA	12
23-1020B1003 PEP 6PJe	1P RCBO (6 kA) BONEGA® - 20A char. B / 100 mA	12
23-1025B1003 PEP 6PJe	1P RCBO (6 kA) BONEGA® - 25A char. B / 100 mA	12
23-1032B1003 PEP 6PJe	1P RCBO (6 kA) BONEGA® - 32A char. B / 100 mA	12
Jednomodulové provedení, charakteristika B, 300 mA typ AC		
23-1006B3003 PEP 6PJe	1P RCBO (6 kA) BONEGA® - 6A char. B / 300 mA	12
23-1008B3003 PEP 6PJe	1P RCBO (6 kA) BONEGA® - 8A char. B / 300 mA	12
23-1010B3003 PEP 6PJe	1P RCBO (6 kA) BONEGA® - 10A char. B / 300 mA	12
23-1013B3003 PEP 6PJe	1P RCBO (6 kA) BONEGA® - 13A char. B / 300 mA	12
23-1015B3003 PEP 6PJe	1P RCBO (6 kA) BONEGA® - 15A char. B / 300 mA	12
23-1016B3003 PEP 6PJe	1P RCBO (6 kA) BONEGA® - 16A char. B / 300 mA	12

KOMBINOVANÝ PŘÍSTROJ BONEGA® PEP-6PJe (6kA)

Objednávací kód	Popis	Balení ks/krabička
23-1020B3003 PEP 6PJe	1P RCBO (6 kA) BONEGA® - 20A char. B / 300 mA	12
23-1025B3003 PEP 6PJe	1P RCBO (6 kA) BONEGA® - 25A char. B / 300 mA	12
23-1032B3003 PEP 6PJe	1P RCBO (6 kA) BONEGA® - 32A char. B / 300 mA	12
Jednomodulové provedení, charakteristika C, 30 mA typ AC		
23-1006C0303 PEP 6PJe	1P RCBO (6 kA) BONEGA® - 6A char. C / 30 mA	12
23-1008C0303 PEP 6PJe	1P RCBO (6 kA) BONEGA® - 8A char. C / 30 mA	12
23-1010C0303 PEP 6PJe	1P RCBO (6 kA) BONEGA® - 10A char. C / 30 mA	12
23-1013C0303 PEP 6PJe	1P RCBO (6 kA) BONEGA® - 13A char. C / 30 mA	12
23-1015C0303 PEP 6PJe	1P RCBO (6 kA) BONEGA® - 15A char. C / 30 mA	12
23-1016C0303 PEP 6PJe	1P RCBO (6 kA) BONEGA® - 16A char. C / 30 mA	12
23-1020C0303 PEP 6PJe	1P RCBO (6 kA) BONEGA® - 20A char. C / 30 mA	12
23-1025C0303 PEP 6PJe	1P RCBO (6 kA) BONEGA® - 25A char. C / 30 mA	12
23-1032C0303 PEP 6PJe	1P RCBO (6 kA) BONEGA® - 32A char. C / 30 mA	12
Jednomodulové provedení, charakteristika C, 100 mA typ AC		
23-1006C1003 PEP 6PJe	1P RCBO (6 kA) BONEGA® - 6A char. C / 100 mA	12
23-1008C1003 PEP 6PJe	1P RCBO (6 kA) BONEGA® - 8A char. C / 100 mA	12
23-1010C1003 PEP 6PJe	1P RCBO (6 kA) BONEGA® - 10A char. C / 100 mA	12
23-1013C1003 PEP 6PJe	1P RCBO (6 kA) BONEGA® - 13A char. C / 100 mA	12
23-1015C1003 PEP 6PJe	1P RCBO (6 kA) BONEGA® - 15A char. C / 100 mA	12
23-1016C1003 PEP 6PJe	1P RCBO (6 kA) BONEGA® - 16A char. C / 100 mA	12
23-1020C1003 PEP 6PJe	1P RCBO (6 kA) BONEGA® - 20A char. C / 100 mA	12
23-1025C1003 PEP 6PJe	1P RCBO (6 kA) BONEGA® - 25A char. C / 100 mA	12
23-1032C1003 PEP 6PJe	1P RCBO (6 kA) BONEGA® - 32A char. C / 100 mA	12
Jednomodulové provedení, charakteristika C, 300 mA typ AC		
23-1006C3003 PEP 6PJe	1P RCBO (6 kA) BONEGA® - 6A char. C / 300 mA	12
23-1008C3003 PEP 6PJe	1P RCBO (6 kA) BONEGA® - 8A char. C / 300 mA	12
23-1010C3003 PEP 6PJe	1P RCBO (6 kA) BONEGA® - 10A char. C / 300 mA	12
23-1013C3003 PEP 6PJe	1P RCBO (6 kA) BONEGA® - 13A char. C / 300 mA	12
23-1015C3003 PEP 6PJe	1P RCBO (6 kA) BONEGA® - 15A char. C / 300 mA	12
23-1016C3003 PEP 6PJe	1P RCBO (6 kA) BONEGA® - 16A char. C / 300 mA	12
23-1020C3003 PEP 6PJe	1P RCBO (6 kA) BONEGA® - 20A char. C / 300 mA	12
23-1025C3003 PEP 6PJe	1P RCBO (6 kA) BONEGA® - 25A char. C / 300 mA	12
23-1032C3003 PEP 6PJe	1P RCBO (6 kA) BONEGA® - 32A char. C / 300 mA	12

KOMBINOVANÝ PŘÍSTROJ BONEGA® PEP-6PJe (6kA)

Objednávací kód	Popis	Balení ks/krabička
Jednomodulové provedení, charakteristika D, 30 mA typ AC		
23-1006D0303 PEP 6PJe	1P RCBO (6 kA) BONEGA® - 6A char. D / 30 mA	12
23-1008D0303 PEP 6PJe	1P RCBO (6 kA) BONEGA® - 8A char. D / 30 mA	12
23-1010D0303 PEP 6PJe	1P RCBO (6 kA) BONEGA® - 10A char. D / 30 mA	12
23-1013D0303 PEP 6PJe	1P RCBO (6 kA) BONEGA® - 13A char. D / 30 mA	12
23-1015D0303 PEP 6PJe	1P RCBO (6 kA) BONEGA® - 15A char. D / 30 mA	12
23-1016D0303 PEP 6PJe	1P RCBO (6 kA) BONEGA® - 16A char. D / 30 mA	12
23-1020D0303 PEP 6PJe	1P RCBO (6 kA) BONEGA® - 20A char. D / 30 mA	12
23-1025D0303 PEP 6PJe	1P RCBO (6 kA) BONEGA® - 25A char. D / 30 mA	12
23-1032D0303 PEP 6PJe	1P RCBO (6 kA) BONEGA® - 32A char. D / 30 mA	12
Jednomodulové provedení, charakteristika D, 100 mA typ AC		
23-1006D1003 PEP 6PJe	1P RCBO (6 kA) BONEGA® - 6A char. D / 100 mA	12
23-1008D1003 PEP 6PJe	1P RCBO (6 kA) BONEGA® - 8A char. D / 100 mA	12
23-1010D1003 PEP 6PJe	1P RCBO (6 kA) BONEGA® - 10A char. D / 100 mA	12
23-1013D1003 PEP 6PJe	1P RCBO (6 kA) BONEGA® - 13A char. D / 100 mA	12
23-1015D1003 PEP 6PJe	1P RCBO (6 kA) BONEGA® - 15A char. D / 100 mA	12
23-1016D1003 PEP 6PJe	1P RCBO (6 kA) BONEGA® - 16A char. D / 100 mA	12
23-1020D1003 PEP 6PJe	1P RCBO (6 kA) BONEGA® - 20A char. D / 100 mA	12
23-1025D1003 PEP 6PJe	1P RCBO (6 kA) BONEGA® - 25A char. D / 100 mA	12
23-1032D1003 PEP 6PJe	1P RCBO (6 kA) BONEGA® - 32A char. D / 100 mA	12
Jednomodulové provedení, charakteristika D, 300 mA typ AC		
23-1006D3003 PEP 6PJe	1P RCBO (6 kA) BONEGA® - 6A char. D / 300 mA	12
23-1008D3003 PEP 6PJe	1P RCBO (6 kA) BONEGA® - 8A char. D / 300 mA	12
23-1010D3003 PEP 6PJe	1P RCBO (6 kA) BONEGA® - 10A char. D / 300 mA	12
23-1013D3003 PEP 6PJe	1P RCBO (6 kA) BONEGA® - 13A char. D / 300 mA	12
23-1015D3003 PEP 6PJe	1P RCBO (6 kA) BONEGA® - 15A char. D / 300 mA	12
23-1016D3003 PEP 6PJe	1P RCBO (6 kA) BONEGA® - 16A char. D / 300 mA	12
23-1020D3003 PEP 6PJe	1P RCBO (6 kA) BONEGA® - 20A char. D / 300 mA	12
23-1025D3003 PEP 6PJe	1P RCBO (6 kA) BONEGA® - 25A char. D / 300 mA	12
23-1032D3003 PEP 6PJe	1P RCBO (6 kA) BONEGA® - 32A char. D / 300 mA	12

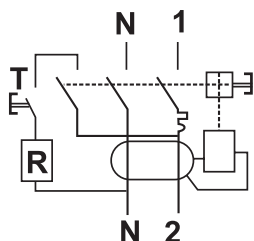

PROUDOVÝ CHRÁNIČ S NADPROUDOVOU OCHRANOU (1P RCBO) kombinovaný přístroj jistič+chránič BONEGA® PEP-10PJe (10 kA) do 63 A (RCBO)

(proudový chránič elektronický = funkčně závislý na síťovém napětí a bez odpínání „N“ vodiče)

Jednomodulové provedení s vypínací schopností 10 kA (atypická výška, bez odpínání „N“ vodiče)

se signalizací poruchy

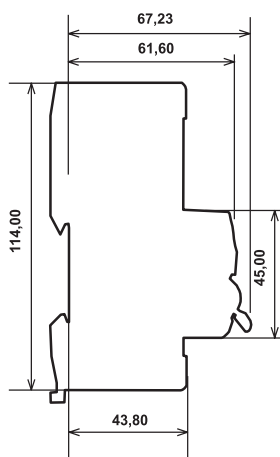
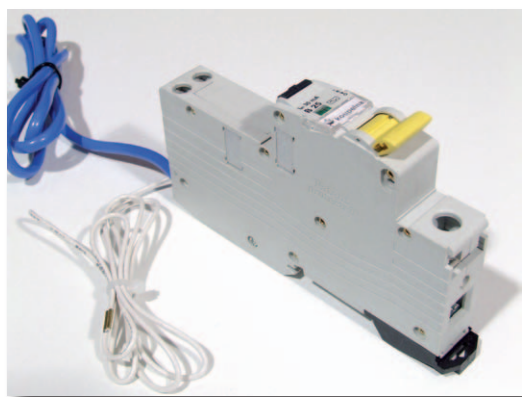

BEZPEČNOSTNÍ PARAMETRY	
Rychlost vypnutí (viz. oscilogramy):	3 až 5 ms, a to při maximální zátěži v 10 kA vypínací schopnosti (rovná se téměř rychlosti vypnutí u klasické tavné pojistky)
Vypínací schopnost (jmenovitá zkratová i provozní) podle normy ČSN EN 60898 při 230/400V AC do hodnoty jmenovitého proudu a charakteristiky:	10 kA (jmenovitá zkratová i provozní) až do 63 A v charakteristice B, C, D
Třída omezení energie:	3 až do hodnoty 63 A jmenovitého proudu v charakteristice D
Max. předřazená pojistka proti zkratu:	80 A gG (>10 kA)
Bezpečnostní signalizace stavu kontaktů:	optická signalizace skutečného stavu kontaktů (nezávislé na poloze páčky) pomocí červeného/zeleného terčíku s průhledným krytem
Ochrana proti mezifázovému zkratu:	ochrana proti mezifázovému zkratu při vidlicovém propojení několika přístrojů mezi sebou přes hlavičkovou svorku je řešena pomocí izolačních přepážek.
Stupeň krytí ze všech stran pro samotný přístroj (vyšší ochrana obsluhy):	IP 20 pro samostatný přístroj (ze všech stran) - svou konstrukcí chrání před nebezpečným dotykem prstem a před vniknutím cizích malých předmětů, před vniknutím vody je bez ochrany (proti vodě je třeba ochranu řešit až vlastní konstrukcí skříně rozvaděče) IP 40 pro vestavěný přístroj - svou konstrukcí chrání před nebezpečným dotykem i nástrojem a před vniknutím cizích velmi drobných předmětů, před vniknutím vody je bez ochrany (proti vodě je třeba ochranu řešit až vlastní konstrukcí skříně rozvaděče)
Odpínání středního (nulového) vodiče „N“ :	ne

MONTÁŽNÍ PARAMETRY	
Provozní (montážní) poloha:	libovolná
Montážní teplota:	- 20 °C až +55 °C
Upevnění přístroje:	a) rychloupínacím unikátním patentním mechanismem (plastová západka s aretací v krajních polohách) na nosnou DIN lištu EN 50022 o šířce 35 mm s rozdílnou tloušťkou b) na rovnou plochu pomocí dvou šroubů c) přístroj má ze spodní strany blokadu proti náklápění na DIN liště při dotahování svorek (svislá stabilizace přístroje na DIN liště)
Vyjmutí z DIN lišty:	z řady již propojených přístrojů pomocí vidličkové nebo hřebenové propojovací lišty lze přístroje vyjmout bez nutné celkové demontáže propojovací lišty (max. s mírným průhybem lišty v případě horního propojení), umožňuje to vysunutí unikátního pomocného patentního mechanismu
Přívodní třmenové svorky a jejich připojitelnost:	s blokadou proti nesprávnému vložení vodiče (pomocí závory, která je součástí třmenové svorky) spodní část ve tvaru písmene „U“ , což umožňuje napojení více vodičů o různém průměru spodní pohyblivá i horní pevná část svorky má příčné drážkování (pevnější spojení na větší přechodové ploše) <ul style="list-style-type: none"> • průřez (š.x.v.) : 1x (8,2 x 7,8 mm) = 63 mm² + 2x (5,1 x 6,4 mm) = 32,64 mm² • obvyklá připojitelnost: 35 mm² plný vodič, 25 mm² slaněný vodič • délka závitu šroubu v třmenové svorce je 3,4 mm • svorka je vyrobena z jednoho kusu plechu a je spojena přeplátováním (zamezení roztržení svorky) • šroub má zamezení proti vypadnutí pro případ vyšroubování ze závitu svorky • poloha svorky umožňuje připojení dvou propojovacích hřebenových lišt
Krytí svorek:	IP 20
Možnost připojení hliník. vodičů:	ano (Al/Cu)
Hlava šroubu:	kombinace dvojitého křížování (tzv. POZIDRIVE) a příčné drážky pro plochý šroubovák
Max. dotahovací moment svorek:	4 Nm
Přívod proudu (připojení vstupu pro AC):	ze spodní strany
Čelní uživatelský popis:	plocha na čelní straně přístroje (lze popisovat přímo na plast přístroje nebo na předem připravené popisky) popis je pod průhledným odklápěcím krytem rozměry: šířka 23 x výška 6,2 x tloušťka 0,3 mm (u 2P i 4P) materiál: obyčejný kancelářský papír předepsané popisky, které lze uživatelem doplňovat jsou volně ke stažení (ve formátu DOC) na www.bonega.cz
Montážní popis:	na čelní straně ve dvou místech = výhoda čitelnosti při různém výškovém uložení přístrojů (u otvoru pro šroub) dolní a horní montážní popiska má tyto rozměry: šířka 12,7 x výška 4,0 x tloušťka 0,5 mm předepsané popisky, které lze uživatelem doplňovat jsou volně ke stažení (ve formátu DOC) na www.bonega.cz
Délka modrého připojovacího „N“ vodiče:	750 mm
Délka bílého připojovacího zemního vodiče:	750 mm

APLIKAČNÍ PARAMETRY	
Počet pólů:	1
Typ:	AC
Jmenovité proudy:	1, 2, 3, 4, 6, 8, 10, 13, 15, 16, 20, 25, 32, 40, 50, 63
Jmenovitý reziduální proud I Δ n:	30, 100, 300 mA
Provedení v charakteristikách:	B,C,D s fixním nastavením
Charakteristika:	B (resp. L), dříve také „V“. Nastavení reakce zkratové spouště je v násobku 3 I _n až 5 I _n . Slouží především pro jištění elektrických obvodů se zařízeními, která nezpůsobují proudové rázy (světelné a zásuvkové obvody atd.) C (resp. U), dříve také „K“. Nastavení reakce zkratové spouště je v násobku 5 I _n až 10 I _n . Slouží především pro jištění elektrických obvodů se zařízeními, která způsobují proudové rázy (žárovkové skupiny, motory atd.) D (resp. M), dříve také „----“. Nastavení reakce zkratové spouště je v násobku 10 I _n až 20 I _n . Slouží především pro jištění elektrických obvodů se zařízeními, která způsobují vysoké proudové rázy (transformátory, 2-pólové motory, motory s těžkým rozběhem, obvody s velkými indukčnostmi, atd.)
Jmenovité napětí:	1 P (pólové) pro AC ~ 230/400 V 50/60 Hz
Příslušenství:	signalizační kontakty, podpěťové spouště, napěťové spouště, atd...
Provozní teplota okolí:	- 5 °C až +40 °C podle nařízení ČSN EN 60898
Kalibrační teplota:	+30 °C podle ČSN (po dohodě lze i jinak)
Funkčnost při 50 i 60 Hz:	ano
Princip proudového chrániče:	elektronický = funkčně závislý na síťovém napětí
PROVOZNÍ PARAMETRY	
Kontakty:	mžikové spínání kontaktů zamezující opalování kontaktů (prodlužující elektrickou i mechanickou životnost přístroje)
Testování:	každého kusu při výrobě
Odvod tepla:	odvětrání „ komínovým efektem “ pomocí drážek mezi jednotlivými moduly (zvyšuje provozní stabilitu a spolehlivost)
Životnost mechanická:	>= 20 000 cyklů (zapnutí a vypnutí)
Životnost elektrická:	>= 20 000 cyklů (zapnutí a vypnutí)
Vyráběny podle normy:	IEC 61009-1
Záruka:	3 ROKY
UŽIVATELSKÉ A OBCHODNÍ PARAMETRY:	
Signalizace poruchy:	pomocí středové polohy páčky
Chráněná signalizace stavu kontaktů:	zakrytovaná průhledným krytem proti nežádoucímu mechanickému zablokování zvenčí a zamezení neoprávněným reklamacím
Kontrola konečným uživatelem:	testovacím tlačítkem 1x za 6 měsíců
Platné patenty (počet):	ano (1)
Popis - patent 1:	vypínací mechanismus
Skladovací teplota:	- 40 °C až + 85 °C
Průmyslová ochrana:	přístroj je chráněn jako průmyslový vzor
Rychlost dodání v pracovních dnech:	do 48 hodin

KOMBINOVANÝ PŘÍSTROJ JISTIČ + CHRÁNIČ BONEGA® PEP 10 RCBO

Objednávací kód	Popis	Balení ks/krabička
Jednomodulové provedení, charakteristika B, 30 mA typ AC		
27-1001B0301 PEP 10PJe	1P RCBO (10 kA) BONEGA® - 1A char. B / 30 mA	1
27-1002B0301 PEP 10PJe	1P RCBO (10 kA) BONEGA® - 2A char. B / 30 mA	1
27-1003B0301 PEP 10PJe	1P RCBO (10 kA) BONEGA® - 3A char. B / 30 mA	1
27-1004B0301 PEP 10PJe	1P RCBO (10 kA) BONEGA® - 4A char. B / 30 mA	1
27-1006B0301 PEP 10PJe	1P RCBO (10 kA) BONEGA® - 6A char. B / 30 mA	1
27-1008B0301 PEP 10PJe	1P RCBO (10 kA) BONEGA® - 8A char. B / 30 mA	1
27-1010B0301 PEP 10PJe	1P RCBO (10 kA) BONEGA® - 10A char. B / 30 mA	1
27-1013B0301 PEP 10PJe	1P RCBO (10 kA) BONEGA® - 13A char. B / 30 mA	1
27-1015B0301 PEP 10PJe	1P RCBO (10 kA) BONEGA® - 15A char. B / 30 mA	1
27-1016B0301 PEP 10PJe	1P RCBO (10 kA) BONEGA® - 16A char. B / 30 mA	1
27-1020B0301 PEP 10PJe	1P RCBO (10 kA) BONEGA® - 20A char. B / 30 mA	1
27-1025B0301 PEP 10PJe	1P RCBO (10 kA) BONEGA® - 25A char. B / 30 mA	1
27-1032B0301 PEP 10PJe	1P RCBO (10 kA) BONEGA® - 32A char. B / 30 mA	1
27-1040B0301 PEP 10PJe	1P RCBO (10 kA) BONEGA® - 40A char. B / 30 mA	1
27-1050B0301 PEP 10PJe	1P RCBO (10 kA) BONEGA® - 50A char. B / 30 mA	1
27-1063B0301 PEP 10PJe	1P RCBO (10 kA) BONEGA® - 63A char. B / 30 mA	1
Jednomodulové provedení, charakteristika B, 100 mA typ AC		
27-1001B1001 PEP 10PJe	1P RCBO (10 kA) BONEGA® - 1A char. B / 100 mA	1
27-1002B1001 PEP 10PJe	1P RCBO (10 kA) BONEGA® - 2A char. B / 100 mA	1
27-1003B1001 PEP 10PJe	1P RCBO (10 kA) BONEGA® - 3A char. B / 100 mA	1
27-1004B1001 PEP 10PJe	1P RCBO (10 kA) BONEGA® - 4A char. B / 100 mA	1
27-1006B1001 PEP 10PJe	1P RCBO (10 kA) BONEGA® - 6A char. B / 100 mA	1
27-1008B1001 PEP 10PJe	1P RCBO (10 kA) BONEGA® - 8A char. B / 100 mA	1
27-1010B1001 PEP 10PJe	1P RCBO (10 kA) BONEGA® - 10A char. B / 100 mA	1
27-1013B1001 PEP 10PJe	1P RCBO (10 kA) BONEGA® - 13A char. B / 100 mA	1
27-1015B1001 PEP 10PJe	1P RCBO (10 kA) BONEGA® - 15A char. B / 100 mA	1
27-1016B1001 PEP 10PJe	1P RCBO (10 kA) BONEGA® - 16A char. B / 100 mA	1
27-1020B1001 PEP 10PJe	1P RCBO (10 kA) BONEGA® - 20A char. B / 100 mA	1
27-1025B1001 PEP 10PJe	1P RCBO (10 kA) BONEGA® - 25A char. B / 100 mA	1
27-1032B1001 PEP 10PJe	1P RCBO (10 kA) BONEGA® - 32A char. B / 100 mA	1
27-1040B1001 PEP 10PJe	1P RCBO (10 kA) BONEGA® - 40A char. B / 100 mA	1
27-1050B1001 PEP 10PJe	1P RCBO (10 kA) BONEGA® - 50A char. B / 100 mA	1
27-1063B1001 PEP 10PJe	1P RCBO (10 kA) BONEGA® - 63A char. B / 100 mA	1

KOMBINOVANÝ PŘÍSTROJ JISTIČ + CHRÁNIČ BONEGA® PEP 10 RCBO

Objednávací kód	Popis	Balení ks/krabička
Jednomodulové provedení, charakteristika B, 300 mA typ AC		
27-1001B3001 PEP 10PJe	1P RCBO (10 kA) BONEGA® - 1A char. B / 300 mA	1
27-1002B3001 PEP 10PJe	1P RCBO (10 kA) BONEGA® - 2A char. B / 300 mA	1
27-1003B3001 PEP 10PJe	1P RCBO (10 kA) BONEGA® - 3A char. B / 300 mA	1
27-1004B3001 PEP 10PJe	1P RCBO (10 kA) BONEGA® - 4A char. B / 300 mA	1
27-1006B3001 PEP 10PJe	1P RCBO (10 kA) BONEGA® - 6A char. B / 300 mA	1
27-1008B3001 PEP 10PJe	1P RCBO (10 kA) BONEGA® - 8A char. B / 300 mA	1
27-1010B3001 PEP 10PJe	1P RCBO (10 kA) BONEGA® - 10A char. B / 300 mA	1
27-1013B3001 PEP 10PJe	1P RCBO (10 kA) BONEGA® - 13A char. B / 300 mA	1
27-1015B3001 PEP 10PJe	1P RCBO (10 kA) BONEGA® - 15A char. B / 300 mA	1
27-1016B3001 PEP 10PJe	1P RCBO (10 kA) BONEGA® - 16A char. B / 300 mA	1
27-1020B3001 PEP 10PJe	1P RCBO (10 kA) BONEGA® - 20A char. B / 300 mA	1
27-1025B3001 PEP 10PJe	1P RCBO (10 kA) BONEGA® - 25A char. B / 300 mA	1
27-1032B3001 PEP 10PJe	1P RCBO (10 kA) BONEGA® - 32A char. B / 300 mA	1
27-1040B3001 PEP 10PJe	1P RCBO (10 kA) BONEGA® - 40A char. B / 300 mA	1
27-1050B3001 PEP 10PJe	1P RCBO (10 kA) BONEGA® - 50A char. B / 300 mA	1
27-1063B3001 PEP 10PJe	1P RCBO (10 kA) BONEGA® - 63A char. B / 300 mA	1
Jednomodulové provedení, charakteristika C, 30 mA typ AC		
27-1001C0301 PEP 10PJe	1P RCBO (10 kA) BONEGA® - 1A char. C / 30 mA	1
27-1002C0301 PEP 10PJe	1P RCBO (10 kA) BONEGA® - 2A char. C / 30 mA	1
27-1003C0301 PEP 10PJe	1P RCBO (10 kA) BONEGA® - 3A char. C / 30 mA	1
27-1004C0301 PEP 10PJe	1P RCBO (10 kA) BONEGA® - 4A char. C / 30 mA	1
27-1006C0301 PEP 10PJe	1P RCBO (10 kA) BONEGA® - 6A char. C / 30 mA	1
27-1008C0301 PEP 10PJe	1P RCBO (10 kA) BONEGA® - 8A char. C / 30 mA	1
27-1010C0301 PEP 10PJe	1P RCBO (10 kA) BONEGA® - 10A char. C / 30 mA	1
27-1013C0301 PEP 10PJe	1P RCBO (10 kA) BONEGA® - 13A char. C / 30 mA	1
27-1015C0301 PEP 10PJe	1P RCBO (10 kA) BONEGA® - 15A char. C / 30 mA	1
27-1016C0301 PEP 10PJe	1P RCBO (10 kA) BONEGA® - 16A char. C / 30 mA	1
27-1020C0301 PEP 10PJe	1P RCBO (10 kA) BONEGA® - 20A char. C / 30 mA	1
27-1025C0301 PEP 10PJe	1P RCBO (10 kA) BONEGA® - 25A char. C / 30 mA	1
27-1032C0301 PEP 10PJe	1P RCBO (10 kA) BONEGA® - 32A char. C / 30 mA	1
27-1040C0301 PEP 10PJe	1P RCBO (10 kA) BONEGA® - 40A char. C / 30 mA	1
27-1050C0301 PEP 10PJe	1P RCBO (10 kA) BONEGA® - 50A char. C / 30 mA	1
27-1063C0301 PEP 10PJe	1P RCBO (10 kA) BONEGA® - 63A char. C / 30 mA	1

KOMBINOVANÝ PŘÍSTROJ JISTIČ + CHRÁNIČ BONEGA® PEP 10 RCBO

Objednávací kód	Popis	Balení ks/krabička
Jednomodulové provedení, charakteristika C, 100 mA typ AC		
27-1001C1001 PEP 10PJe	1P RCBO (10 kA) BONEGA® - 1A char. C / 100 mA	1
27-1002C1001 PEP 10PJe	1P RCBO (10 kA) BONEGA® - 2A char. C / 100 mA	1
27-1003C1001 PEP 10PJe	1P RCBO (10 kA) BONEGA® - 3A char. C / 100 mA	1
27-1004C1001 PEP 10PJe	1P RCBO (10 kA) BONEGA® - 4A char. C / 100 mA	1
27-1006C1001 PEP 10PJe	1P RCBO (10 kA) BONEGA® - 6A char. C / 100 mA	1
27-1008C1001 PEP 10PJe	1P RCBO (10 kA) BONEGA® - 8A char. C / 100 mA	1
27-1010C1001 PEP 10PJe	1P RCBO (10 kA) BONEGA® - 10A char. C / 100 mA	1
27-1013C1001 PEP 10PJe	1P RCBO (10 kA) BONEGA® - 13A char. C / 100 mA	1
27-1015C1001 PEP 10PJe	1P RCBO (10 kA) BONEGA® - 15A char. C / 100 mA	1
27-1016C1001 PEP 10PJe	1P RCBO (10 kA) BONEGA® - 16A char. C / 100 mA	1
27-1020C1001 PEP 10PJe	1P RCBO (10 kA) BONEGA® - 20A char. C / 100 mA	1
27-1025C1001 PEP 10PJe	1P RCBO (10 kA) BONEGA® - 25A char. C / 100 mA	1
27-1032C1001 PEP 10PJe	1P RCBO (10 kA) BONEGA® - 32A char. C / 100 mA	1
27-1040C1001 PEP 10PJe	1P RCBO (10 kA) BONEGA® - 40A char. C / 100 mA	1
27-1050C1001 PEP 10PJe	1P RCBO (10 kA) BONEGA® - 50A char. C / 100 mA	1
27-1063C1001 PEP 10PJe	1P RCBO (10 kA) BONEGA® - 63A char. C / 100 mA	1
Jednomodulové provedení, charakteristika C, 300 mA typ AC		
27-1001C3001 PEP 10PJe	1P RCBO (10 kA) BONEGA® - 1A char. C / 300 mA	1
27-1002C3001 PEP 10PJe	1P RCBO (10 kA) BONEGA® - 2A char. C / 300 mA	1
27-1003C3001 PEP 10PJe	1P RCBO (10 kA) BONEGA® - 3A char. C / 300 mA	1
27-1004C3001 PEP 10PJe	1P RCBO (10 kA) BONEGA® - 4A char. C / 300 mA	1
27-1006C3001 PEP 10PJe	1P RCBO (10 kA) BONEGA® - 6A char. C / 300 mA	1
27-1008C3001 PEP 10PJe	1P RCBO (10 kA) BONEGA® - 8A char. C / 300 mA	1
27-1010C3001 PEP 10PJe	1P RCBO (10 kA) BONEGA® - 10A char. C / 300 mA	1
27-1013C3001 PEP 10PJe	1P RCBO (10 kA) BONEGA® - 13A char. C / 300 mA	1
27-1015C3001 PEP 10PJe	1P RCBO (10 kA) BONEGA® - 15A char. C / 300 mA	1
27-1016C3001 PEP 10PJe	1P RCBO (10 kA) BONEGA® - 16A char. C / 300 mA	1
27-1020C3001 PEP 10PJe	1P RCBO (10 kA) BONEGA® - 20A char. C / 300 mA	1
27-1025C3001 PEP 10PJe	1P RCBO (10 kA) BONEGA® - 25A char. C / 300 mA	1
27-1032C3001 PEP 10PJe	1P RCBO (10 kA) BONEGA® - 32A char. C / 300 mA	1
27-1040C3001 PEP 10PJe	1P RCBO (10 kA) BONEGA® - 40A char. C / 300 mA	1
27-1050C3001 PEP 10PJe	1P RCBO (10 kA) BONEGA® - 50A char. C / 300 mA	1
27-1063C3001 PEP 10PJe	1P RCBO (10 kA) BONEGA® - 63A char. C / 300 mA	1

KOMBINOVANÝ PŘÍSTROJ JISTIČ + CHRÁNIČ BONEGA® PEP 10 RCBO

Objednávací kód	Popis	Balení ks/krabička
Jednomodulové provedení, charakteristika D, 30 mA typ AC		
27-1001D0301 PEP 10PJe	1P RCBO (10 kA) BONEGA® - 1A char. D / 30 mA	1
27-1002D0301 PEP 10PJe	1P RCBO (10 kA) BONEGA® - 2A char. D / 30 mA	1
27-1003D0301 PEP 10PJe	1P RCBO (10 kA) BONEGA® - 3A char. D / 30 mA	1
27-1004D0301 PEP 10PJe	1P RCBO (10 kA) BONEGA® - 4A char. D / 30 mA	1
27-1006D0301 PEP 10PJe	1P RCBO (10 kA) BONEGA® - 6A char. D / 30 mA	1
27-1008D0301 PEP 10PJe	1P RCBO (10 kA) BONEGA® - 8A char. D / 30 mA	1
27-1010D0301 PEP 10PJe	1P RCBO (10 kA) BONEGA® - 10A char. D / 30 mA	1
27-1013D0301 PEP 10PJe	1P RCBO (10 kA) BONEGA® - 13A char. D / 30 mA	1
27-1015D0301 PEP 10PJe	1P RCBO (10 kA) BONEGA® - 15A char. D / 30 mA	1
27-1016D0301 PEP 10PJe	1P RCBO (10 kA) BONEGA® - 16A char. D / 30 mA	1
27-1020D0301 PEP 10PJe	1P RCBO (10 kA) BONEGA® - 20A char. D / 30 mA	1
27-1025D0301 PEP 10PJe	1P RCBO (10 kA) BONEGA® - 25A char. D / 30 mA	1
27-1032D0301 PEP 10PJe	1P RCBO (10 kA) BONEGA® - 32A char. D / 30 mA	1
27-1040D0301 PEP 10PJe	1P RCBO (10 kA) BONEGA® - 40A char. D / 30 mA	1
27-1050D0301 PEP 10PJe	1P RCBO (10 kA) BONEGA® - 50A char. D / 30 mA	1
27-1063D0301 PEP 10PJe	1P RCBO (10 kA) BONEGA® - 63A char. D / 30 mA	1
Jednomodulové provedení, charakteristika D, 100 mA typ AC		
27-1001D1001 PEP 10PJe	1P RCBO (10 kA) BONEGA® - 1A char. D / 100 mA	1
27-1002D1001 PEP 10PJe	1P RCBO (10 kA) BONEGA® - 2A char. D / 100 mA	1
27-1003D1001 PEP 10PJe	1P RCBO (10 kA) BONEGA® - 3A char. D / 100 mA	1
27-1004D1001 PEP 10PJe	1P RCBO (10 kA) BONEGA® - 4A char. D / 100 mA	1
27-1006D1001 PEP 10PJe	1P RCBO (10 kA) BONEGA® - 6A char. D / 100 mA	1
27-1008D1001 PEP 10PJe	1P RCBO (10 kA) BONEGA® - 8A char. D / 100 mA	1
27-1010D1001 PEP 10PJe	1P RCBO (10 kA) BONEGA® - 10A char. D / 100 mA	1
27-1013D1001 PEP 10PJe	1P RCBO (10 kA) BONEGA® - 13A char. D / 100 mA	1
27-1015D1001 PEP 10PJe	1P RCBO (10 kA) BONEGA® - 15A char. D / 100 mA	1
27-1016D1001 PEP 10PJe	1P RCBO (10 kA) BONEGA® - 16A char. D / 100 mA	1
27-1020D1001 PEP 10PJe	1P RCBO (10 kA) BONEGA® - 20A char. D / 100 mA	1
27-1025D1001 PEP 10PJe	1P RCBO (10 kA) BONEGA® - 25A char. D / 100 mA	1
27-1032D1001 PEP 10PJe	1P RCBO (10 kA) BONEGA® - 32A char. D / 100 mA	1
27-1040D1001 PEP 10PJe	1P RCBO (10 kA) BONEGA® - 40A char. D / 100 mA	1
27-1050D1001 PEP 10PJe	1P RCBO (10 kA) BONEGA® - 50A char. D / 100 mA	1
27-1063D1001 PEP 10PJe	1P RCBO (10 kA) BONEGA® - 63A char. D / 100 mA	1

KOMBINOVANÝ PŘÍSTROJ JISTIČ + CHRÁNIČ BONEGA® PEP 10 RCBO

Objednávací kód	Popis	Balení ks/krabička
Jednomodulové provedení, charakteristika D, 300 mA typ AC		
27-1001D3001 PEP 10PJe	1P RCBO (10 kA) BONEGA® - 1A char. D / 300 mA	1
27-1002D3001 PEP 10PJe	1P RCBO (10 kA) BONEGA® - 2A char. D / 300 mA	1
27-1003D3001 PEP 10PJe	1P RCBO (10 kA) BONEGA® - 3A char. D / 300 mA	1
27-1004D3001 PEP 10PJe	1P RCBO (10 kA) BONEGA® - 4A char. D / 300 mA	1
27-1006D3001 PEP 10PJe	1P RCBO (10 kA) BONEGA® - 6A char. D / 300 mA	1
27-1008D3001 PEP 10PJe	1P RCBO (10 kA) BONEGA® - 8A char. D / 300 mA	1
27-1010D3001 PEP 10PJe	1P RCBO (10 kA) BONEGA® - 10A char. D / 300 mA	1
27-1013D3001 PEP 10PJe	1P RCBO (10 kA) BONEGA® - 13A char. D / 300 mA	1
27-1015D3001 PEP 10PJe	1P RCBO (10 kA) BONEGA® - 15A char. D / 300 mA	1
27-1016D3001 PEP 10PJe	1P RCBO (10 kA) BONEGA® - 16A char. D / 300 mA	1
27-1020D3001 PEP 10PJe	1P RCBO (10 kA) BONEGA® - 20A char. D / 300 mA	1
27-1025D3001 PEP 10PJe	1P RCBO (10 kA) BONEGA® - 25A char. D / 300 mA	1
27-1032D3001 PEP 10PJe	1P RCBO (10 kA) BONEGA® - 32A char. D / 300 mA	1
27-1040D3001 PEP 10PJe	1P RCBO (10 kA) BONEGA® - 40A char. D / 300 mA	1
27-1050D3001 PEP 10PJe	1P RCBO (10 kA) BONEGA® - 50A char. D / 300 mA	1
27-1063D3001 PEP 10PJe	1P RCBO (10 kA) BONEGA® - 63A char. D / 300 mA	1

Schema zapojení RCBO BONEGA® PEP-10PJe

Snadné montážní sestavování v rozvaděči s „N“ vodičem vlevo

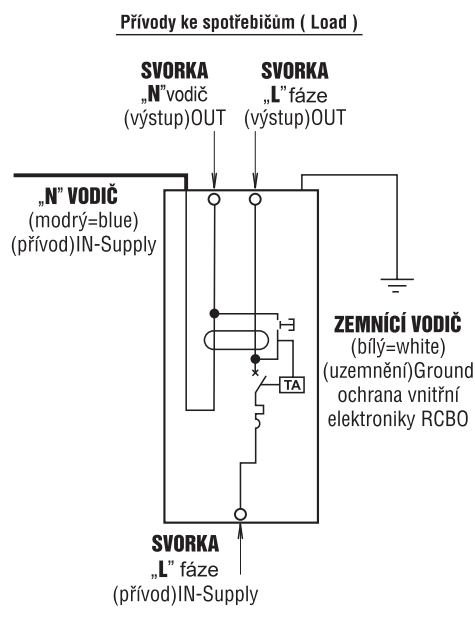

PROUDOVÝ CHRÁNIČ S NADPROUDOVOU OCHRANOU (2P RCBO) - kombinovaný přístroj jistič+chránič BONEGA® PEP-10PJ (10 kA) do 40 A (proudový chránič magnetický = funkčně nezávislý na síťovém napětí)

Dvoumodulové provedení s vypínací schopností 10 kA (s odpínáním „N“ vodiče)

se signalizací poruchy

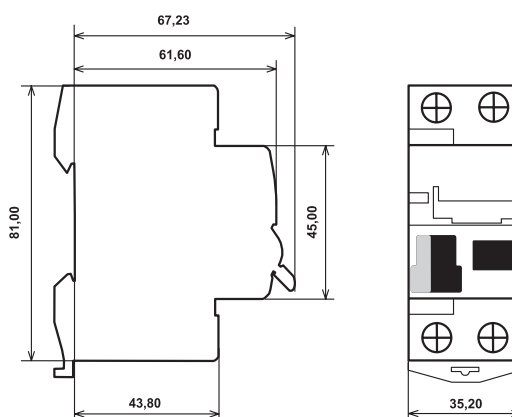

BEZPEČNOSTNÍ PARAMETRY

Rychlost vypnutí (viz. oscilogramy):	3 až 5 ms, a to při maximální zátěži v 10 kA vypínací schopnosti (rovná se téměř rychlosti vypnutí u klasické tavné pojistky)
Vypínací schopnost (jmenovitá zkratová i provozní) podle normy ČSN EN 60898 při 230/400V AC do hodnoty jmenovitého proudu a charakteristiky:	10 kA (jmenovitá zkratová i provozní) až do 40 A v charakteristice B,C
Třída omezení energie:	3 až do hodnoty 40 A jmenovitého proudu v charakteristice D
Max. předřazená pojistka proti zkratu:	80 A gG (>10 kA)
Bezpečnostní signalizace stavu kontaktů:	optická signalizace skutečného stavu kontaktů (nezávislé na poloze páčky) pomocí červeného/zeleného terčíku s průhledným krytem
Ochrana proti mezifázovému zkratu:	ochrana proti mezifázovému zkratu při vidlicovém propojení několika přístrojů mezi sebou přes hlavičkovou svorku je řešena pomocí izolačních přepážek.
Stupeň krytí ze všech stran pro samotný přístroj (vyšší ochrana obsluhy):	IP 20 pro samostatný přístroj (ze všech stran) - svou konstrukcí chrání před nebezpečným dotykem prstem a před vniknutím cizích malých předmětů, před vniknutím vody je bez ochrany (proti vodě je třeba ochranu řešit až vlastní konstrukcí skříňe rozvaděče) IP 40 pro vestavěný přístroj - svou konstrukcí chrání před nebezpečným dotykem i nástrojem a před vniknutím cizích velmi drobných předmětů, před vniknutím vody je bez ochrany (proti vodě je třeba ochranu řešit až vlastní konstrukcí skříňe rozvaděče)
Odpínání středního (nulového) vodiče „N“ :	ano

MONTÁŽNÍ PARAMETRY	
Provozní (montážní) poloha:	libovolná
Montážní teplota:	- 20 °C až +55 °C
Upevnění přístroje:	a) rychloupínacím unikátním patentním mechanismem (plastová západka s aretací v krajních polohách) na nosnou DIN lištu EN 50022 o šířce 35 mm s rozdílnou tloušťkou b) na rovnou plochu pomocí dvou šroubů c) přístroj má ze spodní strany blokadu proti náklápění na DIN liště při dotahování svorek (svislá stabilizace přístroje na DIN liště)
Vyjmutí z DIN lišty:	z řady již propojených přístrojů pomocí vidličkové nebo hřebenové propojovací lišty lze přístroje vyjmout bez nutné celkové demontáže propojovací lišty (max. s mírným průhybem lišty v případě horního propojení), umožňuje to vysunutí unikátního pomocného patentního mechanismu
Přívodní třmenové svorky a jejich připojitelnost:	s blokadou proti nesprávnému vložení vodiče (pomocí závoje, která je součástí třmenové svorky) spodní část ve tvaru písmene „U“ , což umožňuje napojení více vodičů o různém průměru spodní pohyblivá i horní pevná část svorky má příčné drážkování (pevnější spojení na větší přechodové ploše) <ul style="list-style-type: none"> • průřez: 2x (8,2 x 7,8 mm) = 63 mm² • obvyklá připojitelnost: 35 mm² plný vodič, 25 mm² slaněný vodič • délka závitu šroubu v třmenové svorce je 3,4 mm • svorka je vyrobena z jednoho kusu plechu a je spojema přepletováním (zamezení roztržení svorky) • šroub má zamezení proti vypadnutí pro případ vyšroubování ze závitu svorky • poloha svorky umožňuje připojení dvou propojovacích hřebenových lišt
Horní hlavičkové svorky:	<ul style="list-style-type: none"> • umístěny na horní i spodní straně jističe (obecně lze však doporučit propojení jističů vidlicovou lištou především z horní strany do samostatné hlavičkové svorky neboť se tím předchází ohřívání samotného jističe sálavým teplem z lišty = neovlivňuje se tak bimetal) • jsou chráněné proti mezifázovému zkratu plastovou přepážkou, která je však odlomitelná pro možnost uchycení průběžnou pásovou 1P lištou • spodní část hlavy šroubu je s břitem (zamezuje rozevírání vidliček při dotahování) • spodní část hlavy šroubu je kónická směrem k závitu (způsobuje svírání vidlicových propojovacích lišt směrem k dřívku = zamezuje rozevírání vidliček při dotahování)
Krytí svorek:	IP 20
Možnost připojení hliníkových vodičů:	ano (Al/Cu)
Hlava šroubu:	kombinace dvojitého křížování (tzv. POZIDRIVE) a příčné drážky pro plochý šroubovák
Max. dotahovací moment svorek:	4 Nm
Přívod proudu (připojení vstupu pro AC):	libovolně z obou stran (lze měnit vstup s výstupem)
Čelní uživatelský popis:	plocha na čelní straně přístroje (lze popisovat přímo na plast přístroje nebo na předem připravené popisky) popis je pod průhledným odklápěcím krytem rozměry: šířka 33,1 x výška 6,2 x tloušťka 0,3 mm (u 2P i 4P) materiál: obyčejný kancelářský papír předepsané popisky, které lze uživatelem doplňovat jsou volně ke stažení (ve formátu DOC) na www.bonega.cz

Montážní popis:	na čelní straně ve dvou místech = výhoda čitelnosti při různém výškovém uložení přístrojů (u otvoru pro šroub) dolní a horní montážní popiska má tyto rozměry: šířka 12,7 x výška 4,0 x tloušťka 0,5 mm předepsané popisky, které lze uživatelem doplňovat jsou volně ke stažení (ve formátu DOC) na www.bonega.cz
APLIKAČNÍ PARAMETRY	
Počet pólů:	2
Typ:	AC, A
Jmenovité proudy:	1, 2, 3, 4, 6, 8, 10, 13, 15, 16, 20, 25, 32, 40
Jmenovitý reziduální proud I_{Δn}:	30, 100, 300 mA
Provedení v charakteristikách:	B, C
Charakteristika:	B (resp. L), dříve také „V“. Nastavení reakce zkratové spouště je v násobku 3 I _n až 5 I _n . Slouží především pro jištění elektrických obvodů se zařízeními, která nezpůsobují proudové rázy (světelné a zásuvkové obvody atd.) C (resp. U), dříve také „K“. Nastavení reakce zkratové spouště je v násobku 5 I _n až 10 I _n . Slouží především pro jištění elektrických obvodů se zařízeními, která způsobují proudové rázy (žárovkové skupiny, motory atd.)
Jmenovité napětí:	2 P (dvoupólové) pro AC ~ 230/400 V 50/60 Hz, pro DC = 60 V
Příslušenství:	signalizační kontakty, podpěťové spouště, napěťové spouště, atd...
Provozní teplota okolí:	- 5 °C až +40 °C podle nařízení ČSN EN 60898
Kalibrační teplota:	+30 °C podle ČSN (po dohodě lze i jinak)
Funkčnost při 50 i 60 Hz:	ano
Princip proudového chrániče:	magnetický = funkčně nezávislý na síťovém napětí
PROVOZNÍ PARAMETRY	
Kontakty:	mžikové spínání kontaktů zamezující opalování kontaktů (prodlužující elektrickou i mechanickou životnost přístroje)
Testování:	každého kusu při výrobě
Odvod tepla:	odvětrání „ komínovým efektem “ pomocí drážek mezi jednotlivými moduly (zvyšuje provozní stabilitu a spolehlivost)
Životnost mechanická:	>= 20 000 cyklů (zapnutí a vypnutí)
Životnost elektrická:	>= 20 000 cyklů (zapnutí a vypnutí)
Vyráběny podle normy:	IEC 61009-1
Záruka:	3 ROKY
UŽIVATELSKÉ A OBCHODNÍ PARAMETRY:	
Signalizace poruchy:	pomocí středové polohy páčky
Chráněná signalizace stavu kontaktů:	zakrytovaná průhledným krytem proti nežádoucímu mechanickému zablokování zvenčí a zamezení neoprávněným reklamacím
Kontrola konečným uživatelem:	testovacím tlačítkem 1x za 6 měsíců
Platné patenty (počet):	ano (1)
Popis - patent 1:	vypínací mechanismus
Skladovací teplota:	- 40 °C až + 85 °C
Průmyslová ochrana:	přístroj je chráněn jako průmyslový vzor
Rychlost dodání v pracovních dnech:	do 48 hodin

KOMBINOVANÝ PŘÍSTROJ JISTIČ + CHRÁNIČ BONEGA® PEP 10 PJ (2P RCBO)

Objednávací kód	Popis	Balení ks/krabička
Dvoumodulové provedení, charakteristika B, 30 mA typ AC		
28-2001B0302 PEP 10PJ	2P RCBO (10 kA) BONEGA® - 1A char. B / 30 mA	10
28-2002B0302 PEP 10PJ	2P RCBO (10 kA) BONEGA® - 2A char. B / 30 mA	10
28-2003B0302 PEP 10PJ	2P RCBO (10 kA) BONEGA® - 3A char. B / 30 mA	10
28-2004B0302 PEP 10PJ	2P RCBO (10 kA) BONEGA® - 4A char. B / 30 mA	10
28-2006B0302 PEP 10PJ	2P RCBO (10 kA) BONEGA® - 6A char. B / 30 mA	10
28-2008B0302 PEP 10PJ	2P RCBO (10 kA) BONEGA® - 8A char. B / 30 mA	10
28-2010B0302 PEP 10PJ	2P RCBO (10 kA) BONEGA® - 10A char. B / 30 mA	10
28-2013B0302 PEP 10PJ	2P RCBO (10 kA) BONEGA® - 13A char. B / 30 mA	10
28-2015B0302 PEP 10PJ	2P RCBO (10 kA) BONEGA® - 15A char. B / 30 mA	10
28-2016B0302 PEP 10PJ	2P RCBO (10 kA) BONEGA® - 16A char. B / 30 mA	10
28-2020B0302 PEP 10PJ	2P RCBO (10 kA) BONEGA® - 20A char. B / 30 mA	10
28-2025B0302 PEP 10PJ	2P RCBO (10 kA) BONEGA® - 25A char. B / 30 mA	10
28-2032B0302 PEP 10PJ	2P RCBO (10 kA) BONEGA® - 32A char. B / 30 mA	10
28-2040B0302 PEP 10PJ	2P RCBO (10 kA) BONEGA® - 40A char. B / 30 mA	10
Dvoumodulové provedení, charakteristika B, 30 mA typ A		
28-2001B0302 PEP 10PJ-A	2P RCBO (10 kA) BONEGA® - 1A char. B / 30 mA	10
28-2002B0302 PEP 10PJ-A	2P RCBO (10 kA) BONEGA® - 2A char. B / 30 mA	10
28-2003B0302 PEP 10PJ-A	2P RCBO (10 kA) BONEGA® - 3A char. B / 30 mA	10
28-2004B0302 PEP 10PJ-A	2P RCBO (10 kA) BONEGA® - 4A char. B / 30 mA	10
28-2006B0302 PEP 10PJ-A	2P RCBO (10 kA) BONEGA® - 6A char. B / 30 mA	10
28-2008B0302 PEP 10PJ-A	2P RCBO (10 kA) BONEGA® - 8A char. B / 30 mA	10
28-2010B0302 PEP 10PJ-A	2P RCBO (10 kA) BONEGA® - 10A char. B / 30 mA	10
28-2013B0302 PEP 10PJ-A	2P RCBO (10 kA) BONEGA® - 13A char. B / 30 mA	10
28-2015B0302 PEP 10PJ-A	2P RCBO (10 kA) BONEGA® - 15A char. B / 30 mA	10
28-2016B0302 PEP 10PJ-A	2P RCBO (10 kA) BONEGA® - 16A char. B / 30 mA	10
28-2020B0302 PEP 10PJ-A	2P RCBO (10 kA) BONEGA® - 20A char. B / 30 mA	10
28-2025B0302 PEP 10PJ-A	2P RCBO (10 kA) BONEGA® - 25A char. B / 30 mA	10
28-2032B0302 PEP 10PJ-A	2P RCBO (10 kA) BONEGA® - 32A char. B / 30 mA	10
28-2040B0302 PEP 10PJ-A	2P RCBO (10 kA) BONEGA® - 40A char. B / 30 mA	10

KOMBINOVANÝ PŘÍSTROJ JISTIČ + CHRÁNIČ BONEGA® PEP 10 PJ (2P RCBO)

Objednávací kód	Popis	Balení ks/krabička
Dvoumodulové provedení, charakteristika B, 100 mA typ AC		
28-2001B1002 PEP 10PJ	2P RCBO (10 kA) BONEGA® - 1A char. B / 100 mA	10
28-2002B1002 PEP 10PJ	2P RCBO (10 kA) BONEGA® - 2A char. B / 100 mA	10
28-2003B1002 PEP 10PJ	2P RCBO (10 kA) BONEGA® - 3A char. B / 100 mA	10
28-2004B1002 PEP 10PJ	2P RCBO (10 kA) BONEGA® - 4A char. B / 100 mA	10
28-2006B1002 PEP 10PJ	2P RCBO (10 kA) BONEGA® - 6A char. B / 100 mA	10
28-2008B1002 PEP 10PJ	2P RCBO (10 kA) BONEGA® - 8A char. B / 100 mA	10
28-2010B1002 PEP 10PJ	2P RCBO (10 kA) BONEGA® - 10A char. B / 100 mA	10
28-2013B1002 PEP 10PJ	2P RCBO (10 kA) BONEGA® - 13A char. B / 100 mA	10
28-2015B1002 PEP 10PJ	2P RCBO (10 kA) BONEGA® - 15A char. B / 100 mA	10
28-2016B1002 PEP 10PJ	2P RCBO (10 kA) BONEGA® - 16A char. B / 100 mA	10
28-2020B1002 PEP 10PJ	2P RCBO (10 kA) BONEGA® - 20A char. B / 100 mA	10
28-2025B1002 PEP 10PJ	2P RCBO (10 kA) BONEGA® - 25A char. B / 100 mA	10
28-2032B1002 PEP 10PJ	2P RCBO (10 kA) BONEGA® - 32A char. B / 100 mA	10
28-2040B1002 PEP 10PJ	2P RCBO (10 kA) BONEGA® - 40A char. B / 100 mA	10
Dvoumodulové provedení, charakteristika B, 300 mA typ AC		
28-2001B3002 PEP 10PJ	2P RCBO (10 kA) BONEGA® - 1A char. B / 300 mA	10
28-2002B3002 PEP 10PJ	2P RCBO (10 kA) BONEGA® - 2A char. B / 300 mA	10
28-2003B3002 PEP 10PJ	2P RCBO (10 kA) BONEGA® - 3A char. B / 300 mA	10
28-2004B3002 PEP 10PJ	2P RCBO (10 kA) BONEGA® - 4A char. B / 300 mA	10
28-2006B3002 PEP 10PJ	2P RCBO (10 kA) BONEGA® - 6A char. B / 300 mA	10
28-2008B3002 PEP 10PJ	2P RCBO (10 kA) BONEGA® - 8A char. B / 300 mA	10
28-2010B3002 PEP 10PJ	2P RCBO (10 kA) BONEGA® - 10A char. B / 300 mA	10
28-2013B3002 PEP 10PJ	2P RCBO (10 kA) BONEGA® - 13A char. B / 300 mA	10
28-2015B3002 PEP 10PJ	2P RCBO (10 kA) BONEGA® - 15A char. B / 300 mA	10
28-2016B3002 PEP 10PJ	2P RCBO (10 kA) BONEGA® - 16A char. B / 300 mA	10
28-2020B3002 PEP 10PJ	2P RCBO (10 kA) BONEGA® - 20A char. B / 300 mA	10
28-2025B3002 PEP 10PJ	2P RCBO (10 kA) BONEGA® - 25A char. B / 300 mA	10
28-2032B3002 PEP 10PJ	2P RCBO (10 kA) BONEGA® - 32A char. B / 300 mA	10
28-2040B3002 PEP 10PJ	2P RCBO (10 kA) BONEGA® - 40A char. B / 300 mA	10

KOMBINOVANÝ PŘÍSTROJ JISTIČ + CHRÁNIČ BONEGA® PEP 10 PJ (2P RCBO)

Objednávací kód	Popis	Balení ks/krabička
Dvoumodulové provedení, charakteristika C, 30 mA typ AC		
28-2001C0302 PEP 10PJ	2P RCBO (10 kA) BONEGA® - 1A char. C / 30 mA	10
28-2002C0302 PEP 10PJ	2P RCBO (10 kA) BONEGA® - 2A char. C / 30 mA	10
28-2003C0302 PEP 10PJ	2P RCBO (10 kA) BONEGA® - 3A char. C / 30 mA	10
28-2004C0302 PEP 10PJ	2P RCBO (10 kA) BONEGA® - 4A char. C / 30 mA	10
28-2006C0302 PEP 10PJ	2P RCBO (10 kA) BONEGA® - 6A char. C / 30 mA	10
28-2008C0302 PEP 10PJ	2P RCBO (10 kA) BONEGA® - 8A char. C / 30 mA	10
28-2010C0302 PEP 10PJ	2P RCBO (10 kA) BONEGA® - 10A char. C / 30 mA	10
28-2013C0302 PEP 10PJ	2P RCBO (10 kA) BONEGA® - 13A char. C / 30 mA	10
28-2015C0302 PEP 10PJ	2P RCBO (10 kA) BONEGA® - 15A char. C / 30 mA	10
28-2016C0302 PEP 10PJ	2P RCBO (10 kA) BONEGA® - 16A char. C / 30 mA	10
28-2020C0302 PEP 10PJ	2P RCBO (10 kA) BONEGA® - 20A char. C / 30 mA	10
28-2025C0302 PEP 10PJ	2P RCBO (10 kA) BONEGA® - 25A char. C / 30 mA	10
28-2032C0302 PEP 10PJ	2P RCBO (10 kA) BONEGA® - 32A char. C / 30 mA	10
28-2040C0302 PEP 10PJ	2P RCBO (10 kA) BONEGA® - 40A char. C / 30 mA	10
Dvoumodulové provedení, charakteristika C, 100 mA typ AC		
28-2001C1002 PEP 10PJ	2P RCBO (10 kA) BONEGA® - 1A char. C / 100 mA	10
28-2002C1002 PEP 10PJ	2P RCBO (10 kA) BONEGA® - 2A char. C / 100 mA	10
28-2003C1002 PEP 10PJ	2P RCBO (10 kA) BONEGA® - 3A char. C / 100 mA	10
28-2004C1002 PEP 10PJ	2P RCBO (10 kA) BONEGA® - 4A char. C / 100 mA	10
28-2006C1002 PEP 10PJ	2P RCBO (10 kA) BONEGA® - 6A char. C / 100 mA	10
28-2008C1002 PEP 10PJ	2P RCBO (10 kA) BONEGA® - 8A char. C / 100 mA	10
28-2010C1002 PEP 10PJ	2P RCBO (10 kA) BONEGA® - 10A char. C / 100 mA	10
28-2013C1002 PEP 10PJ	2P RCBO (10 kA) BONEGA® - 13A char. C / 100 mA	10
28-2015C1002 PEP 10PJ	2P RCBO (10 kA) BONEGA® - 15A char. C / 100 mA	10
28-2016C1002 PEP 10PJ	2P RCBO (10 kA) BONEGA® - 16A char. C / 100 mA	10
28-2020C1002 PEP 10PJ	2P RCBO (10 kA) BONEGA® - 20A char. C / 100 mA	10
28-2025C1002 PEP 10PJ	2P RCBO (10 kA) BONEGA® - 25A char. C / 100 mA	10
28-2032C1002 PEP 10PJ	2P RCBO (10 kA) BONEGA® - 32A char. C / 100 mA	10
28-2040C1002 PEP 10PJ	2P RCBO (10 kA) BONEGA® - 40A char. C / 100 mA	10

KOMBINOVANÝ PŘÍSTROJ JISTIČ + CHRÁNIČ BONEGA® PEP 10 PJ (2P RCBO)

Objednávací kód	Popis	Balení ks/krabička
Dvoumodulové provedení, charakteristika C, 300 mA typ AC		
28-2001C3002 PEP 10PJ	2P RCBO (10 kA) BONEGA® - 1A char. C / 300 mA	10
28-2002C3002 PEP 10PJ	2P RCBO (10 kA) BONEGA® - 2A char. C / 300 mA	10
28-2003C3002 PEP 10PJ	2P RCBO (10 kA) BONEGA® - 3A char. C / 300 mA	10
28-2004C3002 PEP 10PJ	2P RCBO (10 kA) BONEGA® - 4A char. C / 300 mA	10
28-2006C3002 PEP 10PJ	2P RCBO (10 kA) BONEGA® - 6A char. C / 300 mA	10
28-2008C3002 PEP 10PJ	2P RCBO (10 kA) BONEGA® - 8A char. C / 300 mA	10
28-2010C3002 PEP 10PJ	2P RCBO (10 kA) BONEGA® - 10A char. C / 300 mA	10
28-2013C3002 PEP 10PJ	2P RCBO (10 kA) BONEGA® - 13A char. C / 300 mA	10
28-2015C3002 PEP 10PJ	2P RCBO (10 kA) BONEGA® - 15A char. C / 300 mA	10
28-2016C3002 PEP 10PJ	2P RCBO (10 kA) BONEGA® - 16A char. C / 300 mA	10
28-2020C3002 PEP 10PJ	2P RCBO (10 kA) BONEGA® - 20A char. C / 300 mA	10
28-2025C3002 PEP 10PJ	2P RCBO (10 kA) BONEGA® - 25A char. C / 300 mA	10
28-2032C3002 PEP 10PJ	2P RCBO (10 kA) BONEGA® - 32A char. C / 300 mA	10
28-2040C3002 PEP 10PJ	2P RCBO (10 kA) BONEGA® - 40A char. C / 300 mA	10
Dvoumodulové provedení, charakteristika D, 30 mA		
28-2001D0302 PEP 10PJ	2P RCBO (10 kA) BONEGA® - 1A char. D / 30 mA	10
28-2002D0302 PEP 10PJ	2P RCBO (10 kA) BONEGA® - 2A char. D / 30 mA	10
28-2003D0302 PEP 10PJ	2P RCBO (10 kA) BONEGA® - 3A char. D / 30 mA	10
28-2004D0302 PEP 10PJ	2P RCBO (10 kA) BONEGA® - 4A char. D / 30 mA	10
28-2006D0302 PEP 10PJ	2P RCBO (10 kA) BONEGA® - 6A char. D / 30 mA	10
28-2008D0302 PEP 10PJ	2P RCBO (10 kA) BONEGA® - 8A char. D / 30 mA	10
28-2010D0302 PEP 10PJ	2P RCBO (10 kA) BONEGA® - 10A char. D / 30 mA	10
28-2013D0302 PEP 10PJ	2P RCBO (10 kA) BONEGA® - 13A char. D / 30 mA	10
28-2015D0302 PEP 10PJ	2P RCBO (10 kA) BONEGA® - 15A char. D / 30 mA	10
28-2016D0302 PEP 10PJ	2P RCBO (10 kA) BONEGA® - 16A char. D / 30 mA	10
28-2020D0302 PEP 10PJ	2P RCBO (10 kA) BONEGA® - 20A char. D / 30 mA	10
28-2025D0302 PEP 10PJ	2P RCBO (10 kA) BONEGA® - 25A char. D / 30 mA	10
28-2032D0302 PEP 10PJ	2P RCBO (10 kA) BONEGA® - 32A char. D / 30 mA	10
28-2040D0302 PEP 10PJ	2P RCBO (10 kA) BONEGA® - 40A char. D / 30 mA	10

KOMBINOVANÝ PŘÍSTROJ JISTIČ + CHRÁNIČ BONEGA® PEP 10 PJ (2P RCBO)

Objednávací kód	Popis	Balení ks/krabička
Dvoumodulové provedení, charakteristika D, 100 mA		
28-2001D1002 PEP 10PJ	2P RCBO (10 kA) BONEGA® - 1A char. D / 100 mA	10
28-2002D1002 PEP 10PJ	2P RCBO (10 kA) BONEGA® - 2A char. D / 100 mA	10
28-2003D1002 PEP 10PJ	2P RCBO (10 kA) BONEGA® - 3A char. D / 100 mA	10
28-2004D1002 PEP 10PJ	2P RCBO (10 kA) BONEGA® - 4A char. D / 100 mA	10
28-2006D1002 PEP 10PJ	2P RCBO (10 kA) BONEGA® - 6A char. D / 100 mA	10
28-2008D1002 PEP 10PJ	2P RCBO (10 kA) BONEGA® - 8A char. D / 100 mA	10
28-2010D1002 PEP 10PJ	2P RCBO (10 kA) BONEGA® - 10A char. D / 100 mA	10
28-2013D1002 PEP 10PJ	2P RCBO (10 kA) BONEGA® - 13A char. D / 100 mA	10
28-2015D1002 PEP 10PJ	2P RCBO (10 kA) BONEGA® - 15A char. D / 100 mA	10
28-2016D1002 PEP 10PJ	2P RCBO (10 kA) BONEGA® - 16A char. D / 100 mA	10
28-2020D1002 PEP 10PJ	2P RCBO (10 kA) BONEGA® - 20A char. D / 100 mA	10
28-2025D1002 PEP 10PJ	2P RCBO (10 kA) BONEGA® - 25A char. D / 100 mA	10
28-2032D1002 PEP 10PJ	2P RCBO (10 kA) BONEGA® - 32A char. D / 100 mA	10
28-2040D1002 PEP 10PJ	2P RCBO (10 kA) BONEGA® - 40A char. D / 100 mA	10
Dvoumodulové provedení, charakteristika D, 300 mA		
28-2001D3002 PEP 10PJ	2P RCBO (10 kA) BONEGA® - 1A char. D / 300 mA	10
28-2002D3002 PEP 10PJ	2P RCBO (10 kA) BONEGA® - 2A char. D / 300 mA	10
28-2003D3002 PEP 10PJ	2P RCBO (10 kA) BONEGA® - 3A char. D / 300 mA	10
28-2004D3002 PEP 10PJ	2P RCBO (10 kA) BONEGA® - 4A char. D / 300 mA	10
28-2006D3002 PEP 10PJ	2P RCBO (10 kA) BONEGA® - 6A char. D / 300 mA	10
28-2008D3002 PEP 10PJ	2P RCBO (10 kA) BONEGA® - 8A char. D / 300 mA	10
28-2010D3002 PEP 10PJ	2P RCBO (10 kA) BONEGA® - 10A char. D / 300 mA	10
28-2013D3002 PEP 10PJ	2P RCBO (10 kA) BONEGA® - 13A char. D / 300 mA	10
28-2015D3002 PEP 10PJ	2P RCBO (10 kA) BONEGA® - 15A char. D / 300 mA	10
28-2016D3002 PEP 10PJ	2P RCBO (10 kA) BONEGA® - 16A char. D / 300 mA	10
28-2020D3002 PEP 10PJ	2P RCBO (10 kA) BONEGA® - 20A char. D / 300 mA	10
28-2025D3002 PEP 10PJ	2P RCBO (10 kA) BONEGA® - 25A char. D / 300 mA	10
28-2032D3002 PEP 10PJ	2P RCBO (10 kA) BONEGA® - 32A char. D / 300 mA	10
28-2040D3002 PEP 10PJ	2P RCBO (10 kA) BONEGA® - 40A char. D / 300 mA	10

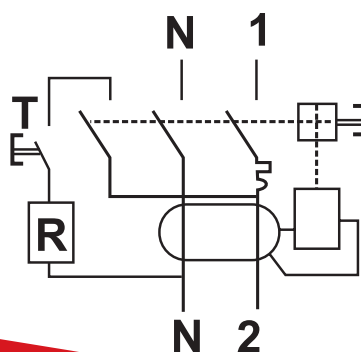

PROUDOVÝ CHRÁNIČ S NADPROUDOVOU OCHRANOU (2P RCBO) - kombinovaný přístroj jistič+chránič BONEGA® PEP-15PJ (15 kA) do 40 A (proudový chránič magnetický = funkčně nezávislý na síťovém napětí)

Dvoumodulové provedení s vypínací schopností 15 kA (s odpínáním „N“ vodiče)

se signalizací poruchy

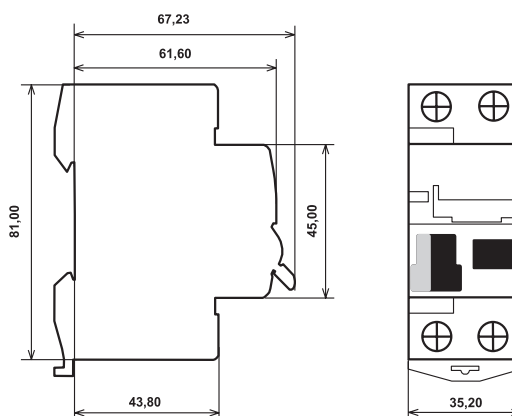

BEZPEČNOSTNÍ PARAMETRY

Rychlost vypnutí (viz. oscilogramy):	3 až 5 ms, a to při maximální zátěži v 15 kA vypínací schopnosti (rovná se téměř rychlosti vypnutí u klasické tavné pojistky)
Vypínací schopnost (jmenovitá zkratová i provozní) podle normy ČSN EN 60898 při 230/400V AC do hodnoty jmenovitého proudu a charakteristiky:	15 kA (jmenovitá zkratová i provozní) až do 40 A v charakteristice B,C, D
Třída omezení energie:	3 až do hodnoty 40 A jmenovitého proudu v charakteristice D
Max. předřazená pojistka proti zkratu:	80 A gG (>10 kA)
Bezpečnostní signalizace stavu kontaktů:	optická signalizace skutečného stavu kontaktů (nezávislé na poloze páčky) pomocí červeného/zeleného terčíku s průhledným krytem
Ochrana proti mezifázovému zkratu:	ochrana proti mezifázovému zkratu při vidlicovém propojení několika přístrojů mezi sebou přes hlavičkovou svorku je řešena pomocí izolačních přepážek.
Stupeň krytí ze všech stran pro samotný přístroj (vyšší ochrana obsluhy):	IP 20 pro samostatný přístroj (ze všech stran) - svou konstrukcí chrání před nebezpečným dotykem prstem a před vniknutím cizích malých předmětů, před vniknutím vody je bez ochrany (proti vodě je třeba ochranu řešit až vlastní konstrukcí skříňe rozvaděče) IP 40 pro vestavěný přístroj - svou konstrukcí chrání před nebezpečným dotykem i nástrojem a před vniknutím cizích velmi drobných předmětů, před vniknutím vody je bez ochrany (proti vodě je třeba ochranu řešit až vlastní konstrukcí skříňe rozvaděče)
Odpínání středního (nulového) vodiče „N“ :	ano

MONTÁŽNÍ PARAMETRY

Provozní (montážní) poloha:	libovolná
Montážní teplota:	- 20 °C až +55 °C
Upevnění přístroje:	a) rychloupínacím unikátním patentním mechanismem (plastová západka s aretací v krajních polohách) na nosnou DIN lištu EN 50022 o šířce 35 mm s rozdílnou tloušťkou b) na rovnou plochu pomocí dvou šroubů c) přístroj má ze spodní strany blokadu proti náklápní na DIN liště při dotahování svorek (svislá stabilizace přístroje na DIN liště)
Vyjmutí z DIN lišty:	z řady již propojených přístrojů pomocí vidličkové nebo hřebenové propojovací lišty lze přístroje vyjmout bez nutné celkové demontáže propojovací lišty (max. s mírným průhybem lišty v případě horního propojení), umožňuje to vysunutí unikátního pomocného patentního mechanismu
Přívodní třmenové svorky a jejich připojitelnost:	s blokadou proti nesprávnému vložení vodiče (pomocí závor, která je součástí třmenové svorky) spodní část ve tvaru písmene „U“ , což umožňuje napojení více vodičů o různém průměru spodní pohyblivá i horní pevná část svorky má příčné drážkování (pevnější spojení na větší přechodové ploše) <ul style="list-style-type: none"> • průřez: 2x (8,2 x 7,8 mm) = 63 mm² • obvyklá připojitelnost: 35 mm² plný vodič, 25 mm² slaněný vodič • délka závitu šroubu v třmenové svorce je 3,4 mm • svorka je vyrobena z jednoho kusu plechu a je spojema přelátováním (zamezení roztržení svorky) • šroub má zamezení proti vypadnutí pro případ vyšroubování ze závitu svorky • poloha svorky umožňuje připojení dvou propojovacích hřebenových lišt
Horní hlavičkové svorky:	<ul style="list-style-type: none"> • umístěny na horní i spodní straně jističe (obecně lze však doporučit propojení jističů vidlicovou lištou především z horní strany do samostatné hlavičkové svorky neboť se tím předchází ohřívání samotného jističe sálavým teplem z lišty = neovlivňuje se tak bimetal) • jsou chráněné proti mezifázovému zkratu plastovou prepážkou, která je však odlomitelná pro možnost uchycení průběžnou pásovou 1P lištou • spodní část hlavy šroubu je s břitem (zamezuje rozevírání vidliček při dotahování) • spodní část hlavy šroubu je kónická směrem k závitu (způsobuje svírání vidlicových propojovacích lišt směrem k dřívku = zamezuje rozevírání vidliček při dotahování)
Krytí svorek:	IP 20
Možnost připojení hliníkových vodičů:	ano (Al/Cu)
Hlava šroubu:	kombinace dvojitého křížování (tzv. POZIDRIVE) a příčné drážky pro plochý šroubovák
Max. dotahovací moment svorek:	4 Nm
Přívod proudu (připojení vstupu pro AC):	libovolně z obou stran (lze měnit vstup s výstupem)
Čelní uživatelský popis:	plocha na čelní straně přístroje (lze popisovat přímo na plast přístroje nebo na předem připravené popisky) popis je pod průhledným odklápěcím krytem rozměry: šířka 23 x výška 6,2 x tloušťka 0,3 mm (u 2P i 4P) materiál: obyčejný kancelářský papír předepsané popisky, které lze uživatelem doplňovat jsou volně ke stažení (ve formátu DOC) na www.bonega.cz

Montážní popis:	na čelní straně ve dvou místech = výhoda čitelnosti při různém výškovém uložení přístrojů (u otvoru pro šroub) dolní a horní montážní popiska má tyto rozměry: šířka 12,7 x výška 4,0 x tloušťka 0,5 mm předepsané popisky, které lze uživatelem doplňovat jsou volně ke stažení (ve formátu DOC) na www.bonega.cz
APLIKAČNÍ PARAMETRY	
Počet pólů:	2
Typ:	AC, A
Jmenovité proudy:	1, 2, 3, 4, 6, 8, 10, 13, 15, 16, 20, 25, 32, 40
Jmenovitý reziduální proud IΔn:	30, 100, 300 mA
Provedení v charakteristikách:	B, C, D s fixním nastavením
Charakteristika:	B (resp. L), dříve také „V“. Nastavení reakce zkratové spouště je v násobku 3 I _n až 5 I _n . Slouží především pro jištění elektrických obvodů se zařízeními, která nezpůsobují proudové rázy (světelné a zásuvkové obvody atd.) C (resp. U), dříve také „K“. Nastavení reakce zkratové spouště je v násobku 5 I _n až 10 I _n . Slouží především pro jištění elektrických obvodů se zařízeními, která způsobují proudové rázy (žárovkové skupiny, motory atd.) D (resp. M), dříve také „----“. Nastavení reakce zkratové spouště je v násobku 10 I _n až 20 I _n . Slouží především pro jištění elektrických obvodů se zařízeními, která způsobují vysoké proudové rázy (transformátory, 2-pólové motory, motory s těžkým rozběhem, obvody s velkými indukčnostmi, atd.)
Jmenovité napětí:	2 P (dvoupólové) pro AC ~ 230/400 V 50/60 Hz, pro DC = 60 V
Příslušenství:	signalizační kontakty, podpěťové spouště, napěťové spouště, atd...
Provozní teplota okolí:	- 5 °C až +40 °C podle nařízení ČSN EN 60898
Kalibrační teplota:	+30 °C podle ČSN (po dohodě lze i jinak)
Funkčnost při 50 i 60 Hz:	ano
Princip proudového chrániče:	magnetický = funkčně nezávislý na síťovém napětí
PROVOZNÍ PARAMETRY	
Kontakty:	mžikové spínání kontaktů zamezující opalování kontaktů (prodlužující elektrickou i mechanickou životnost přístroje)
Testování:	každého kusu při výrobě
Odvod tepla:	odvětrání „ komínovým efektem “ pomocí drážek mezi jednotlivými moduly (zvyšuje provozní stabilitu a spolehlivost)
Životnost mechanická:	>= 20 000 cyklů (zapnutí a vypnutí)
Životnost elektrická:	>= 20 000 cyklů (zapnutí a vypnutí)
Vyráběny podle normy:	IEC 61009-1
Záruka:	3 ROKY
UŽIVATELSKÉ A OBCHODNÍ PARAMETRY:	
Signalizace poruchy:	pomocí středové polohy páčky
Chráněná signalizace stavu kontaktů:	zakrytovaná průhledným krytem proti nežádoucímu mechanickému zablokování zvenčí a zamezení neoprávněným reklamacím
Kontrola konečným uživatelem:	testovacím tlačítkem 1x za 6 měsíců
Platné patenty (počet):	ano (1)
Popis - patent 1:	vypínací mechanismus
Skladovací teplota:	- 40 °C až + 85 °C
Průmyslová ochrana:	přístroj je chráněn jako průmyslový vzor
Rychlost dodání v pracovních dnech:	do 48 hodin

KOMBINOVANÝ PŘÍSTROJ JISTIČ + CHRÁNIČ BONEGA® PEP 15 PJ (2P RCBO)

Objednávací kód	Popis	Balení ks/krabička
Dvoumodulové provedení, charakteristika B, 30 mA typ AC		
22-2001B0302 PEP 15PJ	2P RCBO (15 kA) BONEGA® - 1A char. B / 30 mA	10
22-2002B0302 PEP 15PJ	2P RCBO (15 kA) BONEGA® - 2A char. B / 30 mA	10
22-2003B0302 PEP 15PJ	2P RCBO (15 kA) BONEGA® - 3A char. B / 30 mA	10
22-2004B0302 PEP 15PJ	2P RCBO (15 kA) BONEGA® - 4A char. B / 30 mA	10
22-2006B0302 PEP 15PJ	2P RCBO (15 kA) BONEGA® - 6A char. B / 30 mA	10
22-2008B0302 PEP 15PJ	2P RCBO (15 kA) BONEGA® - 8A char. B / 30 mA	10
22-2010B0302 PEP 15PJ	2P RCBO (15 kA) BONEGA® - 10A char. B / 30 mA	10
22-2013B0302 PEP 15PJ	2P RCBO (15 kA) BONEGA® - 13A char. B / 30 mA	10
22-2015B0302 PEP 15PJ	2P RCBO (15 kA) BONEGA® - 15A char. B / 30 mA	10
22-2016B0302 PEP 15PJ	2P RCBO (15 kA) BONEGA® - 16A char. B / 30 mA	10
22-2020B0302 PEP 15PJ	2P RCBO (15 kA) BONEGA® - 20A char. B / 30 mA	10
22-2025B0302 PEP 15PJ	2P RCBO (15 kA) BONEGA® - 25A char. B / 30 mA	10
22-2032B0302 PEP 15PJ	2P RCBO (15 kA) BONEGA® - 32A char. B / 30 mA	10
22-2040B0302 PEP 15PJ	2P RCBO (15 kA) BONEGA® - 40A char. B / 30 mA	10
Dvoumodulové provedení, charakteristika B, 30 mA typ A		
22-2001B0302 PEP 15PJ-A	2P RCBO (15 kA) BONEGA® - 1A char. B / 30 mA	10
22-2002B0302 PEP 15PJ-A	2P RCBO (15 kA) BONEGA® - 2A char. B / 30 mA	10
22-2003B0302 PEP 15PJ-A	2P RCBO (15 kA) BONEGA® - 3A char. B / 30 mA	10
22-2004B0302 PEP 15PJ-A	2P RCBO (15 kA) BONEGA® - 4A char. B / 30 mA	10
22-2006B0302 PEP 15PJ-A	2P RCBO (15 kA) BONEGA® - 6A char. B / 30 mA	10
22-2008B0302 PEP 15PJ-A	2P RCBO (15 kA) BONEGA® - 8A char. B / 30 mA	10
22-2010B0302 PEP 15PJ-A	2P RCBO (15 kA) BONEGA® - 10A char. B / 30 mA	10
22-2013B0302 PEP 15PJ-A	2P RCBO (15 kA) BONEGA® - 13A char. B / 30 mA	10
22-2015B0302 PEP 15PJ-A	2P RCBO (15 kA) BONEGA® - 15A char. B / 30 mA	10
22-2016B0302 PEP 15PJ-A	2P RCBO (15 kA) BONEGA® - 16A char. B / 30 mA	10
22-2020B0302 PEP 15PJ-A	2P RCBO (15 kA) BONEGA® - 20A char. B / 30 mA	10
22-2025B0302 PEP 15PJ-A	2P RCBO (15 kA) BONEGA® - 25A char. B / 30 mA	10
22-2032B0302 PEP 15PJ-A	2P RCBO (15 kA) BONEGA® - 32A char. B / 30 mA	10
22-2040B0302 PEP 15PJ-A	2P RCBO (15 kA) BONEGA® - 40A char. B / 30 mA	10

KOMBINOVANÝ PŘÍSTROJ JISTIČ + CHRÁNIČ BONEGA® PEP 15 PJ (2P RCBO)

Objednávací kód	Popis	Balení ks/krabička
Dvoumodulové provedení, charakteristika B, 100 mA typ AC		
22-2001B1002 PEP 15PJ	2P RCBO (15 kA) BONEGA® - 1A char. B / 100 mA	10
22-2002B1002 PEP 15PJ	2P RCBO (15 kA) BONEGA® - 2A char. B / 100 mA	10
22-2003B1002 PEP 15PJ	2P RCBO (15 kA) BONEGA® - 3A char. B / 100 mA	10
22-2004B1002 PEP 15PJ	2P RCBO (15 kA) BONEGA® - 4A char. B / 100 mA	10
22-2006B1002 PEP 15PJ	2P RCBO (15 kA) BONEGA® - 6A char. B / 100 mA	10
22-2008B1002 PEP 15PJ	2P RCBO (15 kA) BONEGA® - 8A char. B / 100 mA	10
22-2010B1002 PEP 15PJ	2P RCBO (15 kA) BONEGA® - 10A char. B / 100 mA	10
22-2013B1002 PEP 15PJ	2P RCBO (15 kA) BONEGA® - 13A char. B / 100 mA	10
22-2015B1002 PEP 15PJ	2P RCBO (15 kA) BONEGA® - 15A char. B / 100 mA	10
22-2016B1002 PEP 15PJ	2P RCBO (15 kA) BONEGA® - 16A char. B / 100 mA	10
22-2020B1002 PEP 15PJ	2P RCBO (15 kA) BONEGA® - 20A char. B / 100 mA	10
22-2025B1002 PEP 15PJ	2P RCBO (15 kA) BONEGA® - 25A char. B / 100 mA	10
22-2032B1002 PEP 15PJ	2P RCBO (15 kA) BONEGA® - 32A char. B / 100 mA	10
22-2040B1002 PEP 15PJ	2P RCBO (15 kA) BONEGA® - 40A char. B / 100 mA	10
Dvoumodulové provedení, charakteristika B, 300 mA typ AC		
22-2001B3002 PEP 15PJ	2P RCBO (15 kA) BONEGA® - 1A char. B / 300 mA	10
22-2002B3002 PEP 15PJ	2P RCBO (15 kA) BONEGA® - 2A char. B / 300 mA	10
22-2003B3002 PEP 15PJ	2P RCBO (15 kA) BONEGA® - 3A char. B / 300 mA	10
22-2004B3002 PEP 15PJ	2P RCBO (15 kA) BONEGA® - 4A char. B / 300 mA	10
22-2006B3002 PEP 15PJ	2P RCBO (15 kA) BONEGA® - 6A char. B / 300 mA	10
22-2008B3002 PEP 15PJ	2P RCBO (15 kA) BONEGA® - 8A char. B / 300 mA	10
22-2010B3002 PEP 15PJ	2P RCBO (15 kA) BONEGA® - 10A char. B / 300 mA	10
22-2013B3002 PEP 15PJ	2P RCBO (15 kA) BONEGA® - 13A char. B / 300 mA	10
22-2015B3002 PEP 15PJ	2P RCBO (15 kA) BONEGA® - 15A char. B / 300 mA	10
22-2016B3002 PEP 15PJ	2P RCBO (15 kA) BONEGA® - 16A char. B / 300 mA	10
22-2020B3002 PEP 15PJ	2P RCBO (15 kA) BONEGA® - 20A char. B / 300 mA	10
22-2025B3002 PEP 15PJ	2P RCBO (15 kA) BONEGA® - 25A char. B / 300 mA	10
22-2032B3002 PEP 15PJ	2P RCBO (15 kA) BONEGA® - 32A char. B / 300 mA	10
22-2040B3002 PEP 15PJ	2P RCBO (15 kA) BONEGA® - 40A char. B / 300 mA	10

KOMBINOVANÝ PŘÍSTROJ JISTIČ + CHRÁNIČ BONEGA® PEP 15 PJ (2P RCBO)

Objednávací kód	Popis	Balení ks/krabička
Dvoumodulové provedení, charakteristika C, 30 mA typ AC		
22-2001C0302 PEP 15PJ	2P RCBO (15 kA) BONEGA® - 1A char. C / 30 mA	10
22-2002C0302 PEP 15PJ	2P RCBO (15 kA) BONEGA® - 2A char. C / 30 mA	10
22-2003C0302 PEP 15PJ	2P RCBO (15 kA) BONEGA® - 3A char. C / 30 mA	10
22-2004C0302 PEP 15PJ	2P RCBO (15 kA) BONEGA® - 4A char. C / 30 mA	10
22-2006C0302 PEP 15PJ	2P RCBO (15 kA) BONEGA® - 6A char. C / 30 mA	10
22-2008C0302 PEP 15PJ	2P RCBO (15 kA) BONEGA® - 8A char. C / 30 mA	10
22-2010C0302 PEP 15PJ	2P RCBO (15 kA) BONEGA® - 10A char. C / 30 mA	10
22-2013C0302 PEP 15PJ	2P RCBO (15 kA) BONEGA® - 13A char. C / 30 mA	10
22-2015C0302 PEP 15PJ	2P RCBO (15 kA) BONEGA® - 15A char. C / 30 mA	10
22-2016C0302 PEP 15PJ	2P RCBO (15 kA) BONEGA® - 16A char. C / 30 mA	10
22-2020C0302 PEP 15PJ	2P RCBO (15 kA) BONEGA® - 20A char. C / 30 mA	10
22-2025C0302 PEP 15PJ	2P RCBO (15 kA) BONEGA® - 25A char. C / 30 mA	10
22-2032C0302 PEP 15PJ	2P RCBO (15 kA) BONEGA® - 32A char. C / 30 mA	10
22-2040C0302 PEP 15PJ	2P RCBO (15 kA) BONEGA® - 40A char. C / 30 mA	10
Dvoumodulové provedení, charakteristika C, 100 mA typ AC		
22-2001C1002 PEP 15PJ	2P RCBO (15 kA) BONEGA® - 1A char. C / 100 mA	10
22-2002C1002 PEP 15PJ	2P RCBO (15 kA) BONEGA® - 2A char. C / 100 mA	10
22-2003C1002 PEP 15PJ	2P RCBO (15 kA) BONEGA® - 3A char. C / 100 mA	10
22-2004C1002 PEP 15PJ	2P RCBO (15 kA) BONEGA® - 4A char. C / 100 mA	10
22-2006C1002 PEP 15PJ	2P RCBO (15 kA) BONEGA® - 6A char. C / 100 mA	10
22-2008C1002 PEP 15PJ	2P RCBO (15 kA) BONEGA® - 8A char. C / 100 mA	10
22-2010C1002 PEP 15PJ	2P RCBO (15 kA) BONEGA® - 10A char. C / 100 mA	10
22-2013C1002 PEP 15PJ	2P RCBO (15 kA) BONEGA® - 13A char. C / 100 mA	10
22-2015C1002 PEP 15PJ	2P RCBO (15 kA) BONEGA® - 15A char. C / 100 mA	10
22-2016C1002 PEP 15PJ	2P RCBO (15 kA) BONEGA® - 16A char. C / 100 mA	10
22-2020C1002 PEP 15PJ	2P RCBO (15 kA) BONEGA® - 20A char. C / 100 mA	10
22-2025C1002 PEP 15PJ	2P RCBO (15 kA) BONEGA® - 25A char. C / 100 mA	10
22-2032C1002 PEP 15PJ	2P RCBO (15 kA) BONEGA® - 32A char. C / 100 mA	10
22-2040C1002 PEP 15PJ	2P RCBO (15 kA) BONEGA® - 40A char. C / 100 mA	10

KOMBINOVANÝ PŘÍSTROJ JISTIČ + CHRÁNIČ BONEGA® PEP 15 PJ (2P RCBO)

Objednávací kód	Popis	Balení ks/krabička
Dvoumodulové provedení, charakteristika C, 300 mA typ AC		
22-2001C3002 PEP 15PJ	2P RCBO (15 kA) BONEGA® - 1A char. C / 300 mA	10
22-2002C3002 PEP 15PJ	2P RCBO (15 kA) BONEGA® - 2A char. C / 300 mA	10
22-2003C3002 PEP 15PJ	2P RCBO (15 kA) BONEGA® - 3A char. C / 300 mA	10
22-2004C3002 PEP 15PJ	2P RCBO (15 kA) BONEGA® - 4A char. C / 300 mA	10
22-2006C3002 PEP 15PJ	2P RCBO (15 kA) BONEGA® - 6A char. C / 300 mA	10
22-2008C3002 PEP 15PJ	2P RCBO (15 kA) BONEGA® - 8A char. C / 300 mA	10
22-2010C3002 PEP 15PJ	2P RCBO (15 kA) BONEGA® - 10A char. C / 300 mA	10
22-2013C3002 PEP 15PJ	2P RCBO (15 kA) BONEGA® - 13A char. C / 300 mA	10
22-2015C3002 PEP 15PJ	2P RCBO (15 kA) BONEGA® - 15A char. C / 300 mA	10
22-2016C3002 PEP 15PJ	2P RCBO (15 kA) BONEGA® - 16A char. C / 300 mA	10
22-2020C3002 PEP 15PJ	2P RCBO (15 kA) BONEGA® - 20A char. C / 300 mA	10
22-2025C3002 PEP 15PJ	2P RCBO (15 kA) BONEGA® - 25A char. C / 300 mA	10
22-2032C3002 PEP 15PJ	2P RCBO (15 kA) BONEGA® - 32A char. C / 300 mA	10
22-2040C3002 PEP 15PJ	2P RCBO (15 kA) BONEGA® - 40A char. C / 300 mA	10
Dvoumodulové provedení, charakteristika D, 30 mA typ AC		
22-2001D0302 PEP 15PJ	2P RCBO (15 kA) BONEGA® - 1A char. D / 30 mA	10
22-2002D0302 PEP 15PJ	2P RCBO (15 kA) BONEGA® - 2A char. D / 30 mA	10
22-2003D0302 PEP 15PJ	2P RCBO (15 kA) BONEGA® - 3A char. D / 30 mA	10
22-2004D0302 PEP 15PJ	2P RCBO (15 kA) BONEGA® - 4A char. D / 30 mA	10
22-2006D0302 PEP 15PJ	2P RCBO (15 kA) BONEGA® - 6A char. D / 30 mA	10
22-2008D0302 PEP 15PJ	2P RCBO (15 kA) BONEGA® - 8A char. D / 30 mA	10
22-2010D0302 PEP 15PJ	2P RCBO (15 kA) BONEGA® - 10A char. D / 30 mA	10
22-2013D0302 PEP 15PJ	2P RCBO (15 kA) BONEGA® - 13A char. D / 30 mA	10
22-2015D0302 PEP 15PJ	2P RCBO (15 kA) BONEGA® - 15A char. D / 30 mA	10
22-2016D0302 PEP 15PJ	2P RCBO (15 kA) BONEGA® - 16A char. D / 30 mA	10
22-2020D0302 PEP 15PJ	2P RCBO (15 kA) BONEGA® - 20A char. D / 30 mA	10
22-2025D0302 PEP 15PJ	2P RCBO (15 kA) BONEGA® - 25A char. D / 30 mA	10
22-2032D0302 PEP 15PJ	2P RCBO (15 kA) BONEGA® - 32A char. D / 30 mA	10
22-2040D0302 PEP 15PJ	2P RCBO (15 kA) BONEGA® - 40A char. D / 30 mA	10

KOMBINOVANÝ PŘÍSTROJ JISTIČ + CHRÁNIČ BONEGA® PEP 15 PJ (2P RCBO)

Objednávací kód	Popis	Balení ks/krabička
Dvoumodulové provedení, charakteristika D, 100 mA typ AC		
22-2001D1002 PEP 15PJ	2P RCBO (15 kA) BONEGA® - 1A char. D / 100 mA	10
22-2002D1002 PEP 15PJ	2P RCBO (15 kA) BONEGA® - 2A char. D / 100 mA	10
22-2003D1002 PEP 15PJ	2P RCBO (15 kA) BONEGA® - 3A char. D / 100 mA	10
22-2004D1002 PEP 15PJ	2P RCBO (15 kA) BONEGA® - 4A char. D / 100 mA	10
22-2006D1002 PEP 15PJ	2P RCBO (15 kA) BONEGA® - 6A char. D / 100 mA	10
22-2008D1002 PEP 15PJ	2P RCBO (15 kA) BONEGA® - 8A char. D / 100 mA	10
22-2010D1002 PEP 15PJ	2P RCBO (15 kA) BONEGA® - 10A char. D / 100 mA	10
22-2013D1002 PEP 15PJ	2P RCBO (15 kA) BONEGA® - 13A char. D / 100 mA	10
22-2015D1002 PEP 15PJ	2P RCBO (15 kA) BONEGA® - 15A char. D / 100 mA	10
22-2016D1002 PEP 15PJ	2P RCBO (15 kA) BONEGA® - 16A char. D / 100 mA	10
22-2020D1002 PEP 15PJ	2P RCBO (15 kA) BONEGA® - 20A char. D / 100 mA	10
22-2025D1002 PEP 15PJ	2P RCBO (15 kA) BONEGA® - 25A char. D / 100 mA	10
22-2032D1002 PEP 15PJ	2P RCBO (15 kA) BONEGA® - 32A char. D / 100 mA	10
22-2040D1002 PEP 15PJ	2P RCBO (15 kA) BONEGA® - 40A char. D / 100 mA	10
Dvoumodulové provedení, charakteristika D, 300 mA typ AC		
22-2001D3002 PEP 15PJ	2P RCBO (15 kA) BONEGA® - 1A char. D / 300 mA	10
22-2002D3002 PEP 15PJ	2P RCBO (15 kA) BONEGA® - 2A char. D / 300 mA	10
22-2003D3002 PEP 15PJ	2P RCBO (15 kA) BONEGA® - 3A char. D / 300 mA	10
22-2004D3002 PEP 15PJ	2P RCBO (15 kA) BONEGA® - 4A char. D / 300 mA	10
22-2006D3002 PEP 15PJ	2P RCBO (15 kA) BONEGA® - 6A char. D / 300 mA	10
22-2008D3002 PEP 15PJ	2P RCBO (15 kA) BONEGA® - 8A char. D / 300 mA	10
22-2010D3002 PEP 15PJ	2P RCBO (15 kA) BONEGA® - 10A char. D / 300 mA	10
22-2013D3002 PEP 15PJ	2P RCBO (15 kA) BONEGA® - 13A char. D / 300 mA	10
22-2015D3002 PEP 15PJ	2P RCBO (15 kA) BONEGA® - 15A char. D / 300 mA	10
22-2016D3002 PEP 15PJ	2P RCBO (15 kA) BONEGA® - 16A char. D / 300 mA	10
22-2020D3002 PEP 15PJ	2P RCBO (15 kA) BONEGA® - 20A char. D / 300 mA	10
22-2025D3002 PEP 15PJ	2P RCBO (15 kA) BONEGA® - 25A char. D / 300 mA	10
22-2032D3002 PEP 15PJ	2P RCBO (15 kA) BONEGA® - 32A char. D / 300 mA	10
22-2040D3002 PEP 15PJ	2P RCBO (15 kA) BONEGA® - 40A char. D / 300 mA	10

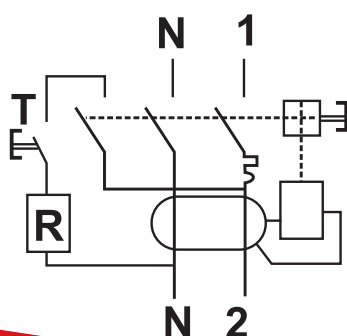

PŘEPĚŤOVÉ OCHRANY BONEGA® PEP-PO (VARISTOROVÉ)

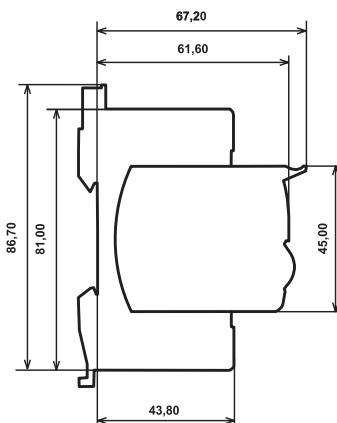
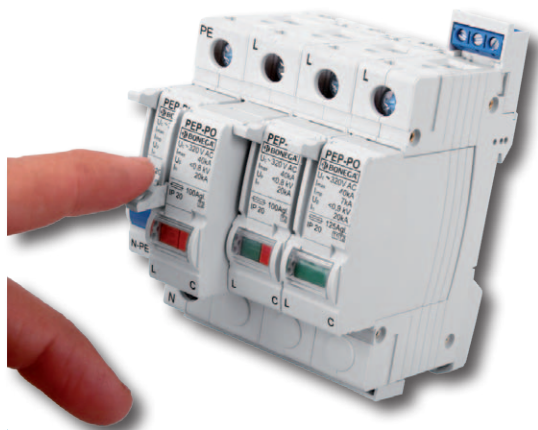

Svodiče přepětí a bleskových proudů jsou důležitým doplňkem ochrany elektrické instalace a navazujících elektrických spotřebičů. Jejich úkolem je ochrana před vážným poškozením účinky přepětí atmosferického původu.

Svodiče přepětí jsou tedy přístroje, které dokáží výrazně omezit účinky atmosferického přepětí s frekvencí řádově několik Mhz, a to v okamžiku, když hodnota atmosferického přepětí je vyšší než maximální hodnota pracovního napětí v elektroinstalaci.

Toto přepětí vzniká v důsledku atmosferického výboje při přímém nebo nepřímém údere blesku.

Svodiče přepětí odvedou impulzní proud do země, čímž se sníží jeho amplituda na přijatelnou úroveň která je bezpečná pro elektrickou instalaci a přístroje v ní nainstalované. Svodiče přepětí jsou však neúčinné vůči přepětí s pracovní frekvencí instalace, které může vzniknout při nedostatečné regulaci pracovního napětí v instalaci.

SVODIČ PŘEPĚTÍ TŘÍDY I (B)

Je takový svodič přepětí, který je schopný odvést bleskový, respektive částečný bleskový proud při přímých zásazích blesku. Ochranná úroveň je stanovena na hodnoty menší než 4kV ($U_p \leq 4kV$)

SVODIČ PŘEPĚTÍ TŘÍDY II (C)

Je takový svodič přepětí, který je schopný odvést atmosferické přepětí vyvolané blízkým nebo vzdáleným úderem blesku, respektive spínací přepětí. Ochranná úroveň je stanovena na hodnoty menší než 2,5kV ($U_p \leq 2,5kV$)

SVODIČ PŘEPĚTÍ TŘÍDY III (D)

Je takový svodič přepětí, který slouží na ochranu jediného spotřebiče nebo skupiny spotřebičů, před přepětím a instaluje sa co nejlíže k chráněnému spotřebiči. Ochranná úroveň je stanovena na hodnoty menší než 1,5kV ($U_p \leq 1,5kV$)

Výhody varistorových přepětových ochran BONEGA typu „B+C“ (typu I+II) a „C“ (typu II) s výměnným varistorovým modulem:

1. Vyjmutí varistorového modulu (kapsle) je umožněno velmi snadno bez jakýchkoli pomocných nástrojů jen jedním prstem pomocí patentního excentrického mechanismu.
2. Výhodná rozměrová konstrukce výměnného modulu (bez jakýchkoli bočních výčnělků) umožňuje jeho vyjmutí bez nutnosti demontáže krycí desky v rozvaděči, což podstatně zvyšuje uživatelský komfort.
3. Optická signalizace stavu varistoru (chráněna navíc průhledným plastovým krytem) je rozdělena na dvě přehledné části:

- a) v levé části je signalizace opotřebenosti varistoru: zelené pole znamená „plně funkční“, které přechází postupně do červeného pole „částečně funkční“. Vedlejší signalizace funkčnosti je i v případě částečného opotřebenosti stále v zelené pozici. Funkčnost varistoru je v tomto případě ještě zachována, ovšem omezeně. Je tedy nutné po tomto zjištění počítat s brzkou výměnou vložky.
- b) v pravé části je signalizace funkčnosti/nefunkčnosti varistoru: zelené pole znamená „plně funkční“ a v případě reakce na vysoké přepětí přejde jednorázově do červeného pole, což už je stav „nefunkční“. V tomto případě jsou tedy obě vizuální signální pole červené.
- c) průzor a samotná signalizace má velkou plochu, čímž je kontrola stavu varistoru rychlá a přehledná.

Jde o patentní, unikátní řešení, které de facto neplete zákazníky nějakou střední (např. oranžovou pozicí, atd..)

4. Dálková signalizace:
 - a) dálkovou signalizaci je možné připojit k rámcům i dodatečně, takže při prvotním nákupu se pro ni nemusí zákazník rozhodovat. Na rozdíl od konkurenčních výrobků tedy není potřeba (v případě dodatečného požadavku na signalizaci) kupovat novou.
 - b) signalizace je univerzální jak pro jednomodulové, tak i pro vícemodulové provedení. Mezi moduly je promyšlené patentní propojení. To řešení dokáže také velmi významně snížit náklady na pořízení a nenutí zákazníky k držení širokých skladových zásob. Stačí mít jen jednu signalizaci pro všechny typy.
5. Kombinované svorky umožňují jak uložení vodičů do třmenů, tak i propojení pomocí vidlicových lišt z obou stran.
6. Připojovací svorky jsou postříbřené a tudíž garantují možnost připojení i hliníkových vodičů.
7. Při výměnách varistorových modulů nemůže dojít k záměně parametrů. Rám má ve spodní části identifikační speciálně tvarovaný otvor, do kterého pak zapadá příslušný výstupek na modulu (kapsle). Rámy jsou tedy předem určeny na příslušné osazení jen předem technicky definovaných modulů. Díky mechanické blokaci tedy nemůže dojít k nechtěnému zničení.
8. Krytí v rámu je i po vyjmutí modulů zachované stále v bezpečné hodnotě IP 20.
9. „N“ póly mají pro odlišení barevné (modré) označení.

počet póů	PEP-PO B+C / 1P	PEP-PO B+C / 2P	PEP-PO B+C / 3P	PEP-PO B+C / 4P	PEP-PO B+C / 1P+NPE	PEP-PO B+C / 3P+NPE
trvalé pracovní napětí U_c (AC)	280 V	280 V	280 V	280 V	280 V	280 V
impulzní proud I_{imp} (10/350 us)	12,5 kA	25 kA	37,5 kA	50 kA	12,5/25 kA	37,5/50 kA
maximální svodový proud I_{max}	50 kA	100 kA	150 kA	200 kA	50 kA	150 kA
jmenovitý impulzní svodový proud I_n (8/20 us)	30 kA	60 kA	90 kA	120 kA	30 kA	90 kA
ochranná úroveň U_p	0,9 kV	0,9 kV	0,9 kV	0,9 kV	0,9 kV	0,9 kV
maximální předjštění	160 A gL/gG	160 A gL/gG	160 A gL/gG	160 A gL/gG	160 A gL/gG	160 A gL/gG
reakční čas t_a	25 ns	25 ns	25 ns	25 ns	25 ns	25 ns
ochrana	tepelná	tepelná	tepelná	tepelná	tepelná	tepelná
dovolená teplota okolí	-40°C až +80°C	-40°C až +80°C	-40°C až +80°C	-40°C až +80°C	-40°C až +80°C	-40°C až +80°C
připojení	plný vodič 2 až 35 mm ² slaný vodič 2 až 25 mm ²	2 až 35 mm ² 2 až 25 mm ²	2 až 35 mm ² 2 až 25 mm ²	2 až 35 mm ² 2 až 25 mm ²	2 až 35 mm ² 2 až 25 mm ²	2 až 35 mm ² 2 až 25 mm ²
maximální dotahovací moment svorek	4 Nm	4 Nm	4 Nm	4 Nm	4 Nm	4 Nm
počet póů	1	2	3	4	2	4
stupeň krytí	IP 20	IP 20	IP 20	IP 20	IP 20	IP 20
norma	EN 61643-11	EN 61643-11	EN 61643-11	EN 61643-11	EN 61643-11	EN 61643-11

počet póů	PEP-PO C / 1P	PEP-PO C / 2P	PEP-PO C / 3P	PEP-PO C / 4P	PEP-PO C / 1P+NPE	PEP-PO C / 3P+NPE
trvalé pracovní napětí U_c (AC)	320 V	320 V	320 V	320 V	320 V	320 V
maximální svodový proud I_{max}	40 kA	75 kA	110 kA	150 kA	50 kA	110 kA
jmenovitý impulzní svodový proud I_n	20 kA	40 kA	60 kA	80 kA	40 kA	60 kA
ochranná úroveň U_p	1,0 kV	1,0 kV	1,0 kV	1,0 kV	1,0 kV	1,0 kV
maximální předjštění	125 A gL/gG	125 A gL/gG	125 A gL/gG	125 A gL/gG	125 A gL/gG	125 A gL/gG
reakční čas t_a	25 ns	25 ns	25 ns	25 ns	25 ns	25 ns
ochrana	tepelná	tepelná	tepelná	tepelná	tepelná	tepelná
dovolená teplota okolí	-40°C až +80°C	-40°C až +80°C	-40°C až +80°C	-40°C až +80°C	-40°C až +80°C	-40°C až +80°C
připojení	plný vodič 2 až 35 mm ² slaný vodič 2 až 25 mm ²	2 až 35 mm ² 2 až 25 mm ²	2 až 35 mm ² 2 až 25 mm ²	2 až 35 mm ² 2 až 25 mm ²	2 až 35 mm ² 2 až 25 mm ²	2 až 35 mm ² 2 až 25 mm ²
maximální dotahovací moment svorek	4 Nm	4 Nm	4 Nm	4 Nm	4 Nm	4 Nm
počet póů	1	2	3	4	2	4
stupeň krytí	IP 20	IP 20	IP 20	IP 20	IP 20	IP 20
norma	EN 61643-11	EN 61643-11	EN 61643-11	EN 61643-11	EN 61643-11	EN 61643-11

PŘEPĚŤOVÉ OCHRANY (VARISTOROVÉ)		
Objednávací kód	Popis	Balení ks/krabíčka
Svodič přepětí varistorový (komplet) typ „B+C“ (třída I+II)		
29-10-BCV PEP-PO	Svodič přepětí BONEGA® PEP-PO varistorový 1P typ B+C (třída I+II)	12
29-20-BCV PEP-PO	Svodič přepětí BONEGA® PEP-PO varistorový 2P typ B+C (třída I+II)	6
29-30-BCV PEP-PO	Svodič přepětí BONEGA® PEP-PO varistorový 3P typ B+C (třída I+II)	4
29-40-BCV PEP-PO	Svodič přepětí BONEGA® PEP-PO varistorový 4P typ B+C (třída I+II)	3
29-20-1NPE-BCV PEP-PO	Svodič přepětí BONEGA® PEP-PO varistor + jiskřiště 1P+NPE typ B+C (třída I+II)	6
29-40-3NPE-BCV PEP-PO	Svodič přepětí BONEGA® PEP-PO varistory + jiskřiště 3P+NPE typ B+C (třída I+II)	3
Výměnný modul (kapsle) typu „B+C“ (třída I+II)		
29-1BCV PEP-PO-M	Výměnný modul BONEGA® PEP-PO varistorový 1P typ B+C (třída I+II)	12
Výměnný modul (kapsle) NPE pro typy „B+C“ (třída I+II)		
29-1NPE-BCV PEP-PO-M	Výměnný modul BONEGA® PEP-PO s jiskřištěm 1P typ B+C (třída I+II)	12
Základní rámy svodičů typu „B+C“ (třída I+II)		
29-10-BCV PEP-PO-R	Základní rám svodiče přepětí BONEGA® PEP-PO pro varistor 1P pro typ B+C (třída I+II)	12
29-20-BCV PEP-PO-R	Základní rám svodiče přepětí BONEGA® PEP-PO pro varistory 2P typ B+C (třída I+II)	6
29-30-BCV PEP-PO-R	Základní rám svodiče přepětí BONEGA® PEP-PO pro varistory 3P typ B+C (třída I+II)	4
29-40-BCV PEP-PO-R	Základní rám svodiče přepětí BONEGA® PEP-PO pro varistory 4P typ B+C (třída I+II)	3
29-20-1NPE-BCV PEP-PO-R	Základní rám svodiče přepětí BONEGA® PEP-PO pro varistor + jiskřiště 1P+NPE typ B+C (třída I+II)	6
29-40-3NPE-BCV PEP-PO-R	Základní rám svodiče přepětí BONEGA® PEP-PO varistory + jiskřiště 3P+NPE typ B+C (třída I+II)	3
Svodič přepětí varistorový (komplet) typ „C“ (třída II)		
29-10-CV PEP-PO	Svodič přepětí BONEGA® PEP-PO varistorový 1P typ C (třída II)	12
29-20-CV PEP-PO	Svodič přepětí BONEGA® PEP-PO varistorový 2P typ C (třída II)	6
29-30-CV PEP-PO	Svodič přepětí BONEGA® PEP-PO varistorový 3P typ C (třída II)	4
29-40-CV PEP-PO	Svodič přepětí BONEGA® PEP-PO varistorový 4P typ C (třída II)	3
29-20-1NPE-CV PEP-PO	Svodič přepětí BONEGA® PEP-PO varistor + jiskřiště 1P+NPE typ C (třída II)	6
29-40-3NPE-CV PEP-PO	Svodič přepětí BONEGA® PEP-PO varistory + jiskřiště 3P+NPE typ C (třída II)	3
Výměnný modul (kapsle) typu „C“ (třída II)		
29-1CV PEP-PO-M	Výměnný modul BONEGA® PEP-PO varistorový 1P typ C (třída II)	12
Výměnný modul (kapsle) NPE pro typy „C“ (třída II)		
29-1NPE-CV PEP-PO-M	Výměnný modul BONEGA® PEP-PO s jiskřištěm 1P typ C (třída II)	12
Základní rámy svodičů typu „C“ (třída II)		
29-10-CV PEP-PO-R	Základní rám svodiče přepětí BONEGA® PEP-PO pro varistor 1P typ C (třída II)	12
29-20-CV PEP-PO-R	Základní rám svodiče přepětí BONEGA® PEP-PO pro varistory 2P typ C (třída II)	6
29-30-CV PEP-PO-R	Základní rám svodiče přepětí BONEGA® PEP-PO pro varistory 3P typ C (třída II)	4
29-40-CV PEP-PO-R	Základní rám svodiče přepětí BONEGA® PEP-PO pro varistory 4P typ C (třída II)	3
29-20-1NPE-CV PEP-PO-R	Základní rám svodiče přepětí BONEGA® PEP-PO pro varistor + jiskřiště 1P+NPE typ C (třída II)	6
29-40-3NPE-CV PEP-PO-R	Základní rám svodiče přepětí BONEGA® PEP-PO pro varistory + jiskřiště 3P+NPE typ C (třída II)	3
Univerzální pomocný signalizační kontakt (pro všechny typy)		
29-1-PEP-PO-PSK	Univerzální pomocný signalizační kontakt BONEGA® PEP-PO-PSK	1

PŘEPĚŤOVÁ OCHRANA typ BONEGA PEP-PO

MONTÁŽ NA LIŠTU DIN

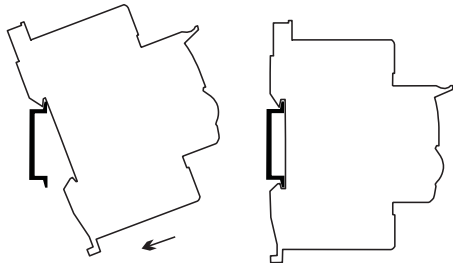

PŘIPOJENÍ VODIČŮ

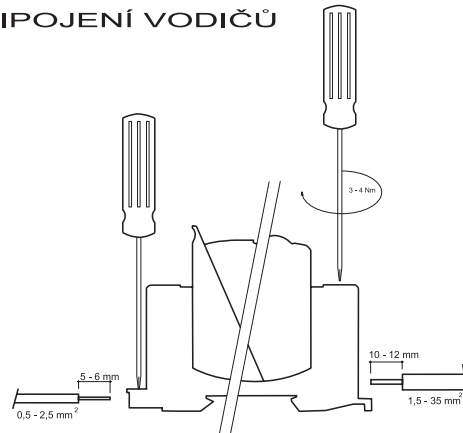

POSTUP VÝMĚNY OPOTŘEBENÝCH MODULŮ

Vysunutí - krok 1

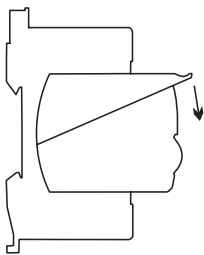

Vysunutí - krok 2

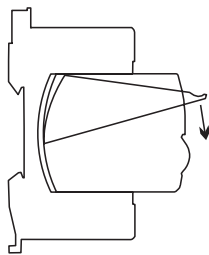

Vysunutí - krok 3

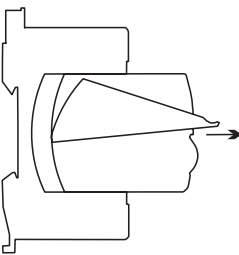

Zasunutí - krok 1

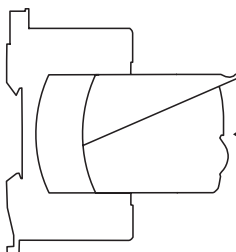

Zasunutí - krok 2

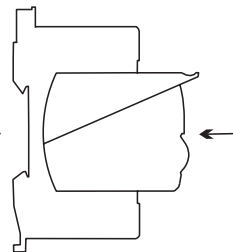

ČELNÍ POHLEDY

1P

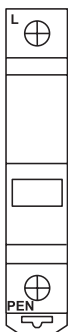

1P+N

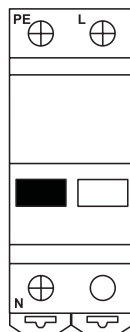

2P

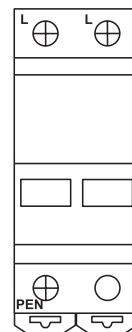

3P

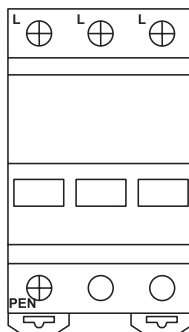

3P+N

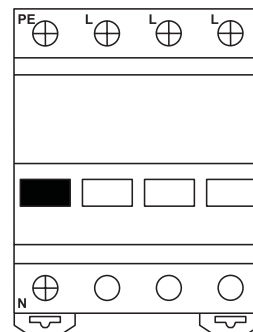

4P



SCHÉMA JEDNOFÁZOVÝCH ZAPOJENÍ V SÍTÍCH

1. SÍŤ TN-C



2. SÍŤ TT

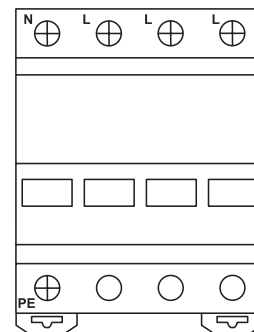
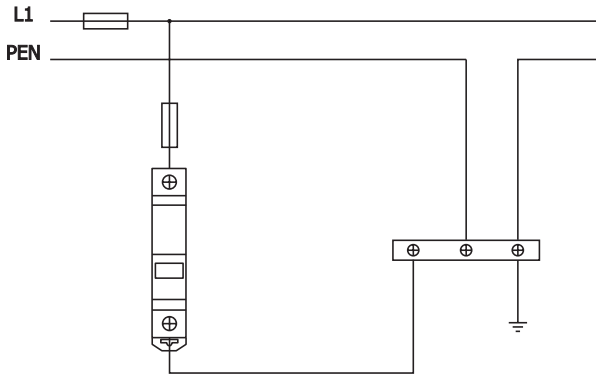
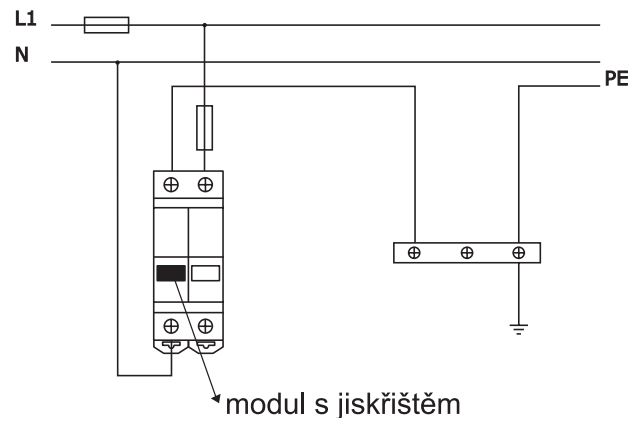

3. SÍŤ TN-S

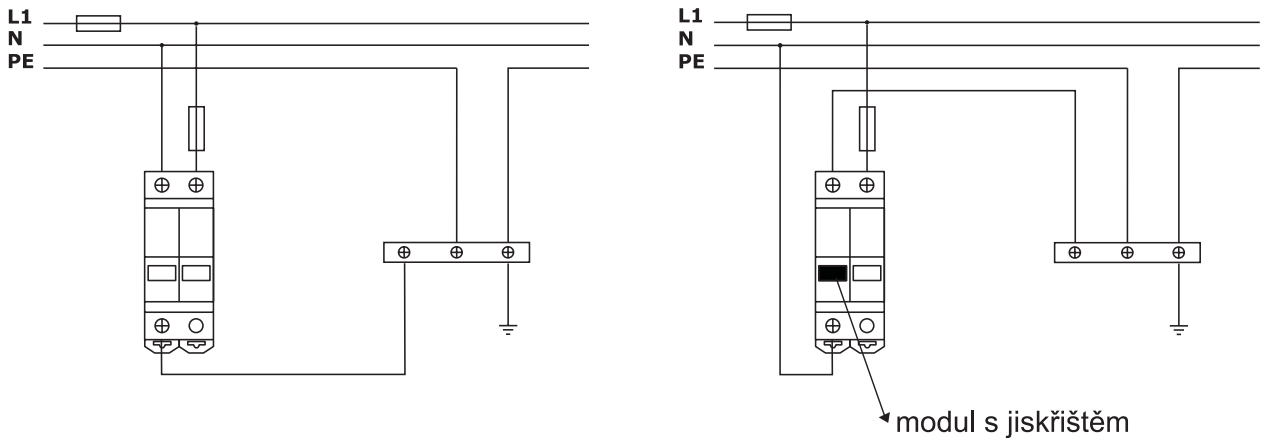

4. SCHÉMA ZAPOJENÍ UNIVERZÁLNÍHO POMOCNÉHO SIGNALIZAČNÍHO KONTAKTU

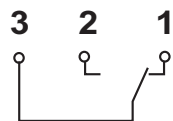

230V AC (1A)

SCHÉMA TRÍFÁZOVÝCH ZAPOJENÍ V SÍTÍCH

1. SÍŤ TN-C

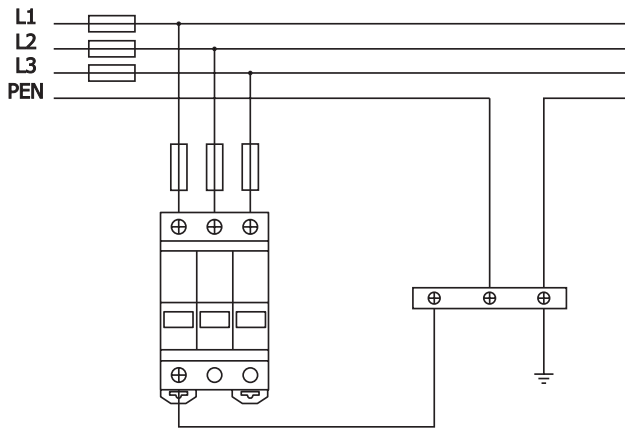

2. SÍŤ TT

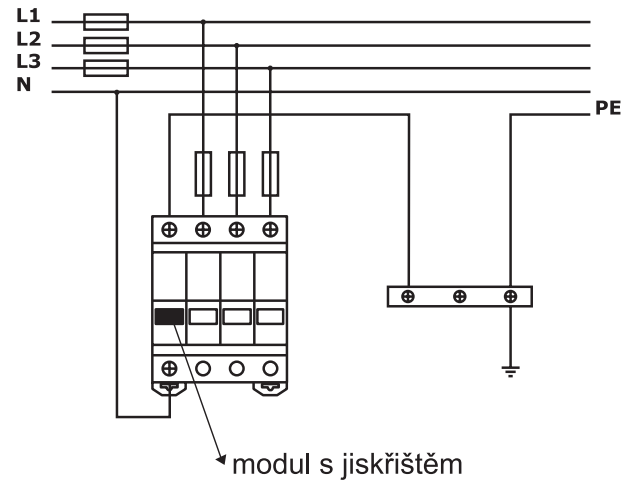

3. SÍŤ TN-S

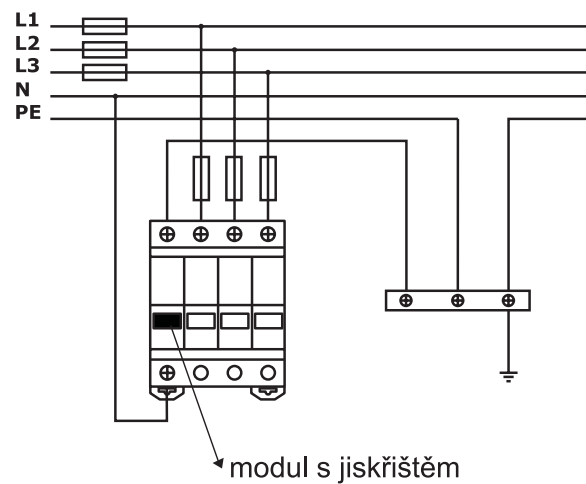
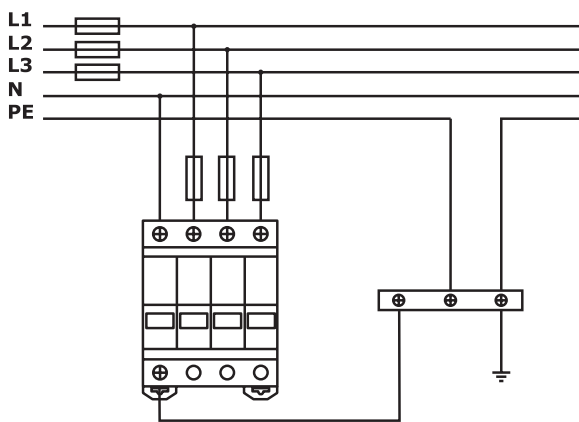

4. SCHÉMA ZAPOJENÍ UNIVERZÁLNÍHO POMOČNÉHO SIGNALIZAČNÍHO KONTAKTU

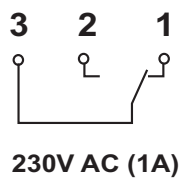

MODULOVÉ VYPÍNAČE BONEGA® PEP-10V63 (10 kA, 6-63 A)

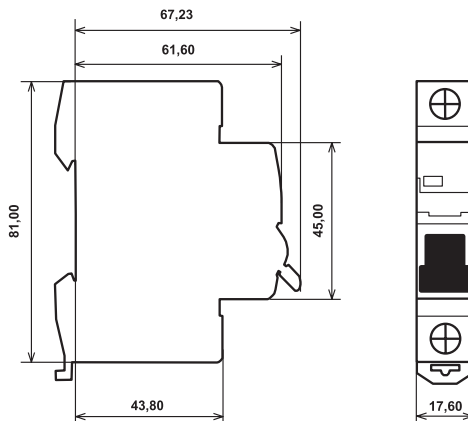

BEZPEČNOSTNÍ PARAMETRY

Vypínací schopnost:	10 000 A
Max. předřazená pojistka proti zkratu:	80 A gG (>10 kA)
Bezpečnostní signalizace stavu kontaktů:	optická signalizace skutečného stavu kontaktů (nezávislé na poloze páčky) pomocí červeného/zeleného terčíku s průhledným krytem
Ochrana proti mezifázovému zkratu:	ochrana proti mezifázovému zkratu při vidlicovém propojení několika přístrojů mezi sebou přes hlavičkovou svorku je řešena pomocí izolačních přepážek.
Stupeň krytí ze všech stran pro samotný vypínač (vyšší ochrana obsluhy):	IP 20 pro samostatný vypínač (ze všech stran) - svou konstrukcí chrání před nebezpečným dotykem prstem a před vniknutím cizích malých předmětů, před vniknutím vody je bez ochrany (proti vodě je třeba ochranu řešit až vlastní konstrukcí skříně rozvaděče) IP 40 pro vestavěný vypínač - svou konstrukcí chrání před nebezpečným dotykem i nástrojem a před vniknutím cizích velmi drobných předmětů, před vniknutím vody je bez ochrany (proti vodě je třeba ochranu řešit až vlastní konstrukcí skříně rozvaděče)
Možnost plombování páčky:	v poloze zapnuto i vypnuto
Kategorie:	AC22

MONTÁŽNÍ PARAMETRY

Provozní (montážní) poloha:	libovolná
Montážní teplota:	- 20 °C až +55 °C
Upevnění vypínače:	a) rychloupínacím unikátním patentním mechanismem (plastová západka s aretací v krajních polohách) na nosnou DIN lištu EN 50022 o šířce 35 mm s rozdílnou tloušťkou b) na rovnou plochu pomocí dvou šroubů c) vypínač má ze spodní strany blokadu proti náklápění na DIN liště při dotahování svorek (svislá stabilizace přístroje na DIN liště)
Vyjmutí z DIN lišty:	z řady již propojených přístrojů pomocí vidličkové nebo hřebenové propojovací lišty lze vypínače vyjmout bez nutné celkové demontáže propojovací lišty (max. s mírným průhybem lišty v případě horního propojení), umožňuje to vysunutí unikátního pomocného patentního mechanismu

Prívodní třmenové svorky a jejich připojitelnost:	<p>s blokačí proti nesprávnému vložení vodiče (pomocí závor, která je součástí třmenové svorky) spodní část ve tvaru písmene „U“, což umožňuje napojení více vodičů o různém průměru spodní pohyblivá i horní pevná část svorky má příčné drážkování (pevnější spojení na větší přechodové ploše)</p> <ul style="list-style-type: none"> • průřez: 2x (8,2 x 7,8 mm) = 63 mm² • obvyklá připojitelnost: 35 mm² plný vodič, 25 mm² slaněný vodič • délka závitu šroubu v třmenové svorce je 3,4 mm • svorka je vyrobena z jednoho kusu plechu a je spojena přeplátováním (zamezení roztržení svorky) • šroub má zamezení proti vypadnutí pro případ vyšroubování ze závitu svorky • poloha svorky umožňuje připojení dvou propojovacích hřebenových lišt
Horní hlavičkové svorky:	<ul style="list-style-type: none"> • umístěny na horní i spodní straně vypínače (obecně lze však doporučit propojení vypínačů vidlicovou lištou především z horní strany do samostatné hlavičkové svorky neboť se tím předchází ohřívání samotného vypínače sálavým teplem z lišty = neovlivňuje se tak bimetal) • jsou chráněné proti mezifázovému zkratu plastovou přepážkou, která je však odlomitelná pro možnost uchycení průběžnou pásovou 1P lištou • spodní část hlavy šroubu je s břitem (zamezuje rozevírání vidliček při dotahování) • spodní část hlavy šroubu je kónická směrem k závitu (způsobuje svírání vidlicových propojovacích lišt směrem k dřívku = zamezuje rozevírání vidliček při dotahování)
Krytí svorek:	IP 20
Možnost připojení hliníkových vodičů:	ano (Al/Cu)
Hlava šroubu:	kombinace dvojitého křížování (tzv. POZIDRIVE) a příčné drážky pro plochý šroubovák
Max. dotahovací moment svorek:	4 Nm
Prívod proudu (připojení vstupu pro AC):	libovolně z obou stran (lze měnit vstup s výstupem)
Čelní uživatelský popis:	<p>plocha na čelní straně přístroje (lze popisovat přímo na plast vypínače nebo na předem připravené popisky) popis je pod průhledným odklápěcím krytem</p> <p>rozměry:</p> <ul style="list-style-type: none"> • 1P: šířka 15,4 x výška 6,2 x tloušťka 0,3 mm • 2P: šířka 33,1 x výška 6,2 x tloušťka 0,3 mm • 3P: šířka 50,6 x výška 6,2 x tloušťka 0,3 mm • 4P: šířka 68,4 x výška 6,2 x tloušťka 0,3 mm <p>materiál: obyčejný kancelářský papír předepsané popisky, které lze uživatelem doplňovat jsou volně ke stažení (ve formátu DOC) na www.bonega.cz</p>
Montážní popis:	<p>na čelní straně ve dvou místech = výhoda čitelnosti při různém výškovém uložení vypínačů (u otvoru pro šroub) dolní a horní montážní popiska má tyto rozměry: šířka 17,6 x výška 4,8 x tloušťka 0,5 mm předepsané popisky, které lze uživatelem doplňovat jsou volně ke stažení (ve formátu DOC) na www.bonega.cz</p>
Pevnost obalu:	9 nýtů i u 1P provedení (zamezení rozevírání obalu) dvoudílný obal sestavený pomocí čepování

APLIKAČNÍ PARAMETRY	
1 pólové - jmenovité proudy In	do 6, 16, 25, 32, 40, 50, 63 A
2 pólové - jmenovité proudy In	do 16, 25, 32, 40, 50, 63 A
3 pólové - jmenovité proudy In	do 16, 25, 32, 40, 50, 63 A
4 pólové - jmenovité proudy In	do 16, 25, 32, 40, 50, 63 A
Jmenovité napětí:	1 P (pólové) pro AC ~ 230/400 V 50/60 Hz, pro DC = 60 V 3 P (pólové) ~ 230/400 V 50/60 Hz
Příslušenství:	pouze signalizační kontakty
Provozní teplota okolí:	- 30 °C až +60 °C (- 5 °C až +40 °C podle nařízení ČSN EN 60898)
Funkčnost při 50 i 60 Hz:	ano
Současné spínání všech fází u vícemodulových provedení (výhodné pro rozběh motorů)	ano
Provoz pro 110V AC	ano
Splnění požadavků rozvodných závodů na nerozebíratelnost	ano
Splnění požadavků rozvodných závodů u 3 pólového provedení na nemožnost sepnutí vypínače bez jedné fáze	ano
PROVOZNÍ PARAMETRY	
Testování:	každého kusu při výrobě
Odvod tepla:	odvětrání „ komínovým efektem “ pomocí drážek mezi jednotlivými moduly (zvyšuje provozní stabilitu a spolehlivost)
Životnost mechanická:	>= 20 000 cyklů (zapnutí a vypnutí)
Životnost elektrická:	>= 20 000 cyklů (zapnutí a vypnutí)
Vyráběny podle normy:	EN 60947-3
Záruka	3 ROKY
UŽIVATELSKÉ A OBCHODNÍ PARAMETRY:	
Chráněná signalizace stavu kontaktů:	zakrytovaná průhledným krytem proti nežádoucímu mechanickému zablokování zvenčí a zamezení neoprávněným reklamacím
Skladovací teplota:	- 40 °C až + 85 °C
Průmyslová ochrana:	vypínač je chráněn jako průmyslový vzor
Rychlost dodání v pracovních dnech:	do 48 hodin

CERTIFIKÁTY

MODULOVÉ VYPÍNAČE BONEGA® PEP-10V63

Objednávací kód	Popis	Balení ks/krabička
Jednomodulové provedení		
05-1006001 PEP 10V63	Vypínač BONEGA® PEP-10V63 (10 kA) 1P do 6A	12
05-1016001 PEP 10V63	Vypínač BONEGA® PEP-10V63 (10 kA) 1P do 16A	12
05-1025001 PEP 10V63	Vypínač BONEGA® PEP-10V63 (10 kA) 1P do 25A	12
05-1032001 PEP 10V63	Vypínač BONEGA® PEP-10V63 (10 kA) 1P do 32A	12
05-1040001 PEP 10V63	Vypínač BONEGA® PEP-10V63 (10 kA) 1P do 40A	12
05-1050001 PEP 10V63	Vypínač BONEGA® PEP-10V63 (10 kA) 1P do 50A	12
05-1063001 PEP 10V63	Vypínač BONEGA® PEP-10V63 (10 kA) 1P do 63A	12
Dvoumodulové provedení		
05-2006001 PEP 10V63	Vypínač BONEGA® PEP-10V63 (10 kA) 2P do 6A	6
05-2016001 PEP 10V63	Vypínač BONEGA® PEP-10V63 (10 kA) 2P do 16A	6
05-2025001 PEP 10V63	Vypínač BONEGA® PEP-10V63 (10 kA) 2P do 25A	6
05-2032001 PEP 10V63	Vypínač BONEGA® PEP-10V63 (10 kA) 2P do 32A	6
05-2040001 PEP 10V63	Vypínač BONEGA® PEP-10V63 (10 kA) 2P do 40A	6
05-2050001 PEP 10V63	Vypínač BONEGA® PEP-10V63 (10 kA) 2P do 50A	6
05-2063001 PEP 10V63	Vypínač BONEGA® PEP-10V63 (10 kA) 2P do 63A	6
Třimodulové provedení		
05-3006001 PEP 10V63	Vypínač BONEGA® PEP-10V63 (10 kA) 3P do 6A	4
05-3016001 PEP 10V63	Vypínač BONEGA® PEP-10V63 (10 kA) 3P do 16A	4
05-3025001 PEP 10V63	Vypínač BONEGA® PEP-10V63 (10 kA) 3P do 25A	4
05-3032001 PEP 10V63	Vypínač BONEGA® PEP-10V63 (10 kA) 3P do 32A	4
05-3040001 PEP 10V63	Vypínač BONEGA® PEP-10V63 (10 kA) 3P do 40A	4
05-3050001 PEP 10V63	Vypínač BONEGA® PEP-10V63 (10 kA) 3P do 50A	4
05-3063001 PEP 10V63	Vypínač BONEGA® PEP-10V63 (10 kA) 3P do 63A	4
Čtyřmodulové provedení		
05-4006001 PEP 10V63	Vypínač BONEGA® PEP-10V63 (10 kA) 4P do 6A	3
05-4016001 PEP 10V63	Vypínač BONEGA® PEP-10V63 (10 kA) 4P do 16A	3
05-4025001 PEP 10V63	Vypínač BONEGA® PEP-10V63 (10 kA) 4P do 25A	3
05-4032001 PEP 10V63	Vypínač BONEGA® PEP-10V63 (10 kA) 4P do 32A	3
05-4040001 PEP 10V63	Vypínač BONEGA® PEP-10V63 (10 kA) 4P do 40A	3
05-4050001 PEP 10V63	Vypínač BONEGA® PEP-10V63 (10 kA) 4P do 50A	3
05-4063001 PEP 10V63	Vypínač BONEGA® PEP-10V63 (10 kA) 4P do 63A	3
Dvoumodulové provedení 1P + N		
05-201N06001 PEP 10V63	Vypínač BONEGA® PEP-10V63 (10 kA) 1P+N do 6A	6
05-201N16001 PEP 10V63	Vypínač BONEGA® PEP-10V63 (10 kA) 1P+N do 16A	6
05-201N25001 PEP 10V63	Vypínač BONEGA® PEP-10V63 (10 kA) 1P+N do 25A	6
05-201N32001 PEP 10V63	Vypínač BONEGA® PEP-10V63 (10 kA) 1P+N do 32A	6
05-201N40001 PEP 10V63	Vypínač BONEGA® PEP-10V63 (10 kA) 1P+N do 40A	6
05-201N50001 PEP 10V63	Vypínač BONEGA® PEP-10V63 (10 kA) 1P+N do 50A	6
05-201N63001 PEP 10V63	Vypínač BONEGA® PEP-10V63 (10 kA) 1P+N do 63A	6
Čtyřmodulové provedení 3P + N		
05-403N06001 PEP 10V63	Vypínač BONEGA® PEP-10V63 (10 kA) 3P+N do 6A	3
05-403N16001 PEP 10V63	Vypínač BONEGA® PEP-10V63 (10 kA) 3P+N do 16A	3
05-403N25001 PEP 10V63	Vypínač BONEGA® PEP-10V63 (10 kA) 3P+N do 25A	3
05-403N32001 PEP 10V63	Vypínač BONEGA® PEP-10V63 (10 kA) 3P+N do 32A	3
05-403N40001 PEP 10V63	Vypínač BONEGA® PEP-10V63 (10 kA) 3P+N do 40A	3
05-403N50001 PEP 10V63	Vypínač BONEGA® PEP-10V63 (10 kA) 3P+N do 50A	3
05-403N63001 PEP 10V63	Vypínač BONEGA® PEP-10V63 (10 kA) 3P+N do 63A	3

MODULOVÉ VYPÍNAČE BONEGA® PEP-10V125 (10 kA, 63-125 A)

s mžikovým spínáním a odepínáním

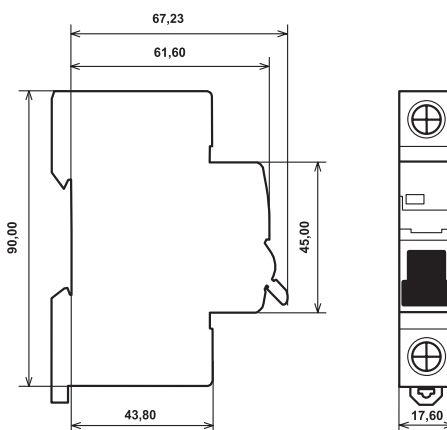
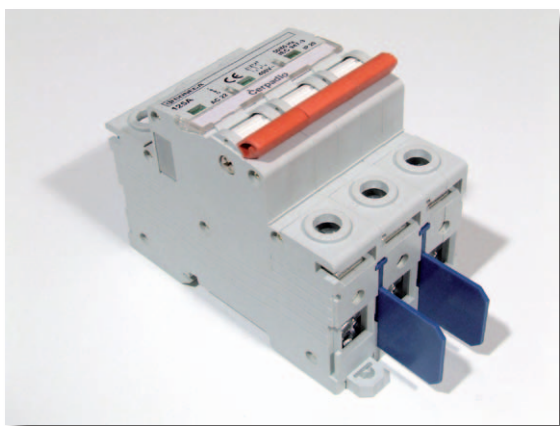

BEZPEČNOSTNÍ PARAMETRY

Vypínací schopnost:	10 000 A
Max. předřazená pojistka proti zkratu:	125 A gG (>10 kA)
Bezpečnostní signalizace stavu kontaktů:	optická signalizace skutečného stavu kontaktů (nezávislé na poloze páčky) pomocí červeného/zeleného terčíku s průhledným krytem
Ochrana proti mezifázovému zkratu:	ochrana proti mezifázovému zkratu při vidlicovém propojení několika přístrojů mezi sebou přes hlavičkovou svorku je řešena pomocí izolačních přepážek.
Stupeň krytí ze všech stran pro samotný vypínač (vyšší ochrana obsluhy)	IP 20 pro samostatný vypínač (ze všech stran) - svou konstrukcí chrání před nebezpečným dotykem prstem a před vniknutím cizích malých předmětů, před vniknutím vody je bez ochrany (proti vodě je třeba ochranu řešit až vlastní konstrukcí skříně rozvaděče) IP 40 pro vestavěný vypínač - svou konstrukcí chrání před nebezpečným dotykem i nástrojem a před vniknutím cizích velmi drobných předmětů, před vniknutím vody je bez ochrany (proti vodě je třeba ochranu řešit až vlastní konstrukcí skříně rozvaděče)
Možnost plombování páčky:	v poloze zapnuto i vypnuto
Kategorie:	AC22

MONTÁŽNÍ PARAMETRY

Provozní (montážní) poloha:	libovolná
Montážní teplota:	- 20 °C až +55 °C
Upevnění vypínače:	a) rychloupínacím unikátním patentním mechanismem (plastová západka s aretací v krajních polohách) na nosnou DIN lištu EN 50022 o šířce 35 mm s rozdílnou tloušťkou b) na rovnou plochu pomocí dvou šroubů c) vypínač má ze spodní strany blokaci pro ti náklápění na DIN liště při dotahování svorek (svislá stabilizace přístroje na DIN liště)
Vyjmutí z DIN lišty:	z řady již propojených přístrojů pomocí vidličkové nebo hřebenové propojovací lišty lze vypínače vyjmout bez nutné celkové demontáže propojovací lišty (max. s mírným průhybem lišty v případě horního propojení), umožňuje to vysunutí unikátního pomocného patentního mechanismu

Přívodní třmenové svorky a jejich připojitelnost:	<p>s blokací proti nesprávnému vložení vodiče (pomocí závor, která je součástí třmenové svorky) spodní část ve tvaru písmene „U“, což umožňuje napojení více vodičů o různém průměru spodní pohyblivá i horní pevná část svorky má příčné drážkování (pevnější spojení na větší přechodové ploše)</p> <ul style="list-style-type: none"> • průřez (š. x v.): 2x (10 x 10 mm) = 100 mm² • obvyklá připojitelnost 70 mm² plný vodič, 50 mm² slané vodič • délka závitu šroubu v třmenové svorce je 3,2 mm • svorka je vyrobena z jednoho kusu plechu a je spojena přeplátováním (zamezení roztržení svorky) • šroub má zamezení proti vypadnutí pro případ vyšroubování ze závitu svorky • poloha svorky umožňuje připojení dvou propojovacích hřebenových lišt
Horní hlavičkové svorky:	<ul style="list-style-type: none"> • umístěny na horní i spodní straně vypínače (obecně lze však doporučit propojení vypínačů vidlicovou lištou především z horní strany do samostatné hlavičkové svorky neboť se tím předchází ohřívání samotného vypínače sálavým teplem z lišty = neovlivňuje se tak bimetal) • jsou chráněné proti mezifázovému zkratu plastovou prepážkou, která je však odlomitelná pro možnost uchycení průběžnou pásovou 1P lištou • spodní část hlavy šroubu je s břitem (zamezuje rozevírání vidliček při dotahování) • spodní část hlavy šroubu je kónická směrem k závitu (způsobuje svírání vidlicových propojovacích lišt směrem k dřívku = zamezuje rozevírání vidliček při dotahování)
Krytí svorek:	IP 20
Možnost připojení hliníků vodičů:	ano (Al/Cu)
Hlava šroubu:	kombinace dvojitého křížování (tzv. POZIDRIVE) a příčné drážky pro plochý šroubovák
Max. dotahovací moment svorek:	4 Nm
Přívod proudu (připojení vstupu pro AC):	libovolně z obou stran (lze měnit vstup s výstupem)
Čelní uživatelský popis:	<p>plocha na čelní straně přístroje (lze popisovat přímo na plast vypínače nebo na předem připravené popisky) popis je pod průhledným odklápěcím krytem</p> <p>rozměry:</p> <ul style="list-style-type: none"> • 1P: šířka 15,4 x výška 6,2 x tloušťka 0,3 mm • 2P: šířka 33,1 x výška 6,2 x tloušťka 0,3 mm • 3P: šířka 50,6 x výška 6,2 x tloušťka 0,3 mm • 4P: šířka 68,4 x výška 6,2 x tloušťka 0,3 mm <p>materiál: obyčejný kancelářský papír předepsané popisky, které lze uživatelem doplňovat jsou volně ke stažení (ve formátu DOC) na www.bonega.cz</p>
Montážní popis:	<p>na čelní straně ve dvou místech = výhoda čitelnosti při různém výškovém uložení vypínačů (u otvoru pro šroub)</p> <p>dolní a horní montážní popiska má tyto rozměry: šířka 17,6 x výška 4,8 x tloušťka 0,5 mm předepsané popisky, které lze uživatelem doplňovat jsou volně ke stažení (ve formátu DOC) na www.bonega.cz</p>
Pevnost obalu:	7 nýtů i u 1P provedení (zamezení rozevírání obalu) dvoudílný obal sestavený pomocí čepování

APLIKAČNÍ PARAMETRY	
1 pólové - jmenovité proudy In	do 63, 80, 100, 125 A
2 pólové - jmenovité proudy In	do 63, 80, 100, 125 A
3 pólové - jmenovité proudy In	do 63, 80, 100, 125 A
4 pólové - jmenovité proudy In	do 63, 80, 100, 125 A
Jmenovité napětí:	1 P (pólové) pro AC ~ 230/400 V 50/60 Hz, pro DC = 60 V 3 P (pólové) ~ 230/400 V 50/60 Hz
Příslušenství:	pouze signalizační kontakty
Provozní teplota okolí:	- 30 °C až +60 °C (- 5 °C až +40 °C podle nařízení ČSN EN 60898)
Funkčnost při 50 i 60 Hz:	ano
Současné spínání všech fází u vícemodulových provedení (výhodné pro rozběh motorů)	ano
Provoz pro 110V AC:	ano
Splnění požadavků rozvodných závodů na nerozebíratelnost	ano
Splnění požadavků rozvodných závodů u 3 pólového provedení na nemožnost sepnutí vypínače bez jedné fáze	ano
PROVOZNÍ PARAMETRY	
Kontakty:	mžikové spínání a odepínání kontaktů zamezující opalování kontaktů (prodlužující elektrickou i mechanickou životnost vypínače)
Testování:	každého kusu při výrobě
Odvod tepla:	odvětrání „ komínovým efektem “ pomocí drážek mezi jednotlivými moduly (zvyšuje provozní stabilitu a spolehlivost)
Životnost mechanická:	>= 20 000 cyklů (zapnutí a vypnutí)
Životnost elektrická:	>= 20 000 cyklů (zapnutí a vypnutí)
Vyráběny podle normy:	EN 60947-3
Záruka:	3 ROKY
UŽIVATELSKÉ A OBCHODNÍ PARAMETRY:	
Chráněná signalizace stavu kontaktů:	zakrytovaná průhledným krytem proti nežádoucímu mechanickému zablokování zvenčí a zamezení neoprávněným reklamacím
Skladovací teplota:	- 40 °C až + 85 °C
Průmyslová ochrana:	vypínač je chráněn jako průmyslový vzor
Rychlost dodání v pracovních dnech:	do 48 hodin

CERTIFIKÁTY

MODULOVÉ VYPÍNAČE BONEGA® PEP-10V125

Objednávací kód	Popis	Balení ks/krabice
Jednomodulové provedení		
25-10063001 PEP 10V125	Modulový vypínač BONEGA® PEP-10V125 (10 kA) 1P do 63A	12
25-10080001 PEP 10V125	Modulový vypínač BONEGA® PEP-10V125 (10 kA) 1P do 80A	12
25-10100001 PEP 10V125	Modulový vypínač BONEGA® PEP-10V125 (10 kA) 1P do 100A	12
25-10125001 PEP 10V125	Modulový vypínač BONEGA® PEP-10V125 (10 kA) 1P do 125A	12
Dvoumodulové provedení		
25-20063001 PEP 10V125	Modulový vypínač BONEGA® PEP-10V125 (10 kA) 2P do 63A	6
25-20080001 PEP 10V125	Modulový vypínač BONEGA® PEP-10V125 (10 kA) 2P do 80A	6
25-20100001 PEP 10V125	Modulový vypínač BONEGA® PEP-10V125 (10 kA) 2P do 100A	6
25-20125001 PEP 10V125	Modulový vypínač BONEGA® PEP-10V125 (10 kA) 2P do 125A	6
Třimodulové provedení		
25-30063001 PEP 10V125	Modulový vypínač BONEGA® PEP-10V125 (10 kA) 3P do 63A	4
25-30080001 PEP 10V125	Modulový vypínač BONEGA® PEP-10V125 (10 kA) 3P do 80A	4
25-30100001 PEP 10V125	Modulový vypínač BONEGA® PEP-10V125 (10 kA) 3P do 100A	4
25-30125001 PEP 10V125	Modulový vypínač BONEGA® PEP-10V125 (10 kA) 3P do 125A	4
Čtyřmodulové provedení		
25-40063001 PEP 10V125	Modulový vypínač BONEGA® PEP-10V125 (10 kA) 4P do 63A	3
25-40080001 PEP 10V125	Modulový vypínač BONEGA® PEP-10V125 (10 kA) 4P do 80A	3
25-40100001 PEP 10V125	Modulový vypínač BONEGA® PEP-10V125 (10 kA) 4P do 100A	3
25-40125001 PEP 10V125	Modulový vypínač BONEGA® PEP-10V125 (10 kA) 4P do 125A	3
Dvoumodulové provedení 1P+ N		
25-201N063001 PEP 10V125	Modulový vypínač BONEGA® PEP-10V125 (10 kA) 1P+N do 63A	6
25-201N080001 PEP 10V125	Modulový vypínač BONEGA® PEP-10V125 (10 kA) 1P+N do 80A	6
25-201N100001 PEP 10V125	Modulový vypínač BONEGA® PEP-10V125 (10 kA) 1P+N do 100A	6
25-201N125001 PEP 10V125	Modulový vypínač BONEGA® PEP-10V125 (10 kA) 1P+N do 125A	6
Čtyřmodulové provedení 3P+ N		
25-403N063001 PEP 10V125	Modulový vypínač BONEGA® PEP-10V125 (10 kA) 3P+N do 63A	3
25-403N080001 PEP 10V125	Modulový vypínač BONEGA® PEP-10V125 (10 kA) 3P+N do 80A	3
25-403N100001 PEP 10V125	Modulový vypínač BONEGA® PEP-10V125 (10 kA) 3P+N do 100A	3
25-403N125001 PEP 10V125	Modulový vypínač BONEGA® PEP-10V125 (10 kA) 3P+N do 125A	3
Příslušenství		
25-IDPEP15	izolační destička proti mezifázovému zkratu	4

MODULOVÝ ZVONEK BONEGA PEP 230Z, 24Z, 12Z, 8Z

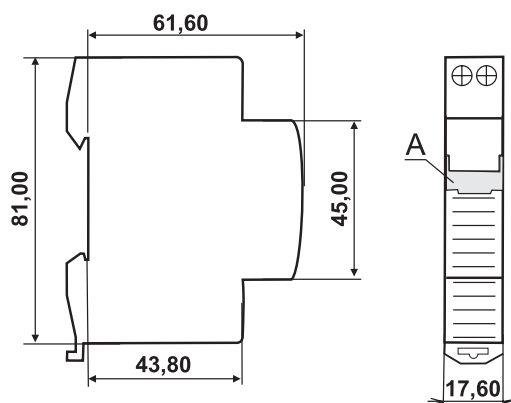

A - uživatelský popis přímo na tělese zvonku

TECHNICKÉ ÚDAJE

Jmenovité napětí Un:	230 V, 24 V, 12 V, 8 V (AC 50/60 Hz)
Tolerance jmenovitého napětí:	-14% až + 6%
Příkon:	5,5 VA
Bezjiskrové provedení:	ano
Intenzita hluku ve volném prostoru:	LA, eq = 77,9 dB(A) viz. protokol o měření
Regulace intenzity zvuku (hlasitosti):	ne
Krytí:	IP 20
Přívodní svorky:	třmenové svorky (se závorou) s patentní blokáží proti nesprávnému vložení vodiče; lze měnit vstup s výstupem; umožňují napojení více vodičů i propojovacích lišt
Připojitelnost vodičů (maximální průřezy):	9 mm ² plný vodič, 6 mm ² sláněný vodič
Možnost připojení hliníkových vodičů:	ano (Al/Cu)
Vyráběny podle normy:	EN 61558-1:1997; EN 61558-2-8:1998

Montáž

Připojuje se na DIN lištu a rovnou plochu pomocí šroubů. Zvonek je vybaven průhlednou odklápěcí krytkou s aretací v horní otevřené poloze (aby při popisování samovolně nepadala). Pod ní je možné do ohraničených výřezů (6,2 x 15,4 x 0,3 mm) vložit dvouřadý text s uživatelským popisem. Lze také psát přímo na plastovou plochu.

MODULOVÉ ZVONKY BONEGA P-E-P

Objednávací kód	Popis	Balení ks/krabička
modulový zvonek - 230 V AC, jednomodulové provedení		
17-10230780R-PEP-230Z	modulový zvonek BONEGA® PEP - 230Z (bez regulace) 230V AC	12
modulový zvonek - 24 V AC, jednomodulové provedení		
17-10024780R-PEP-24Z	modulový zvonek BONEGA® PEP - 24Z (bez regulace) 24V AC	12
modulový zvonek - 12 V AC, jednomodulové provedení		
17-10012780R-PEP-12Z	modulový zvonek BONEGA® PEP - 12Z (bez regulace) 12V AC	12
modulový zvonek - 8 V AC, jednomodulové provedení		
17-10008780R-PEP-8Z	modulový zvonek BONEGA® PEP - 8Z (bez regulace) 8V AC	12

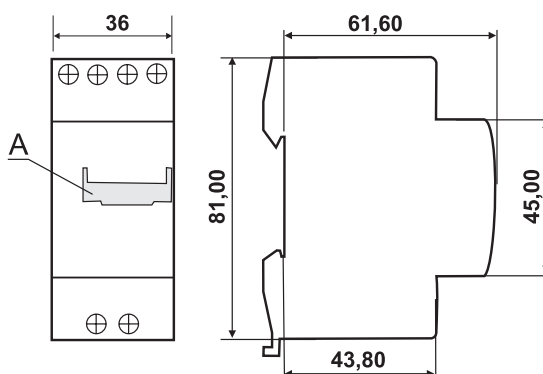

TRANSFORMÁTOR BONEGA PEP 24T



A - uživatelský popisek přímo na tělese transformátoru

Zvonkový transformátor ET 4 je bezpečnostní, zkratuodolný transformátor v modulovém provedení (šířka je 36 mm) určený pro montáž do bytových rozvaděčů k napájení běžných bytových zvonků. Konstrukcí a technickými parametry zvonkový transformátor ET 4 odpovídá současné světové úrovni.

Jsou vyrobeny podle normy ČSN EN 60 742.

TECHNICKÉ ÚDAJE	
U prim. (vstupní napětí):	AC 230 V / 50 Hz (+6% až -10%)
U sek. (výstupní napětí):	8 / 12 / 24 V AC
Jmenovitý výkon:	8 VA
Proud naprázdno:	16 mA
Ztrátový výkon (naprázdno):	3,4 W
Celkový ztrátový výkon (při jmenovitém zatížení):	7,3 W
Zatěžovatel:	100%
Krytí:	IP 30
Zkratová odolnost:	plně odolné
Třída II - dvojitá izolace::	
Bezpečnostní ochranný transformátor, bezpodmínečně odolný proti zkratu:	
Přívodní svorky:	- třmenové svorky (se závorou) s patentní blokadí proti nesprávnému vložení vodiče - lze měnit vstup s výstupem - umožňují napojení více vodičů i propojovacích lišt
Připojitelnost vodičů (maximální průřezy):	9 mm ² plný vodič, 6 mm ² sláněný vodič
Možnost připojení hliníkových vodičů:	ano (Al/Cu)

Montáž

Připojuje se na DIN lištu a rovnou plochu pomocí šroubů.

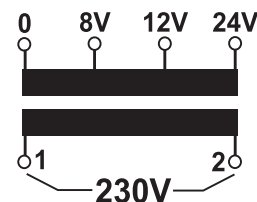

Transformátor je vybaven průhlednou odklápací krytkou s aretací v horní otevřené poloze (aby při popisování samovolně nepadala). Pod ni je možné do ohraničených výřezů (6,2 x 23 x 0,3 mm) vložit dvouřadý text s uživatelským popisem. Lze také psát přímo na plastovou plochu.

MODULOVÝ TRANSFORMÁTOR BONEGA P-E-P 24T

Objednávací kód	Popis	Balení ks/krabička
18-2023081224-PEP-24T	Modulový transformátor	1

CERTIFIKÁTY



AUTOMATICKÝ MINIATURNÍ RECLOSER „NAHAZOVAČ“ BONEGA® 1P AN-230 - (1,2,3,4)

Jednomodulové zařízení k opětovnému automatickému zapnutí vybraných přístrojů BONEGA® s dálkovým ovládáním

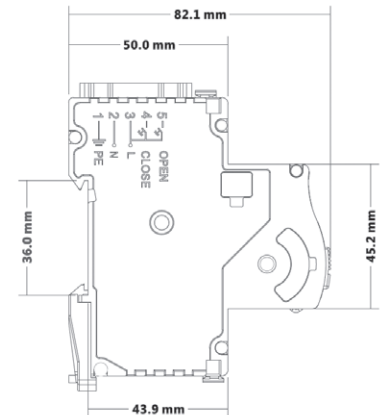
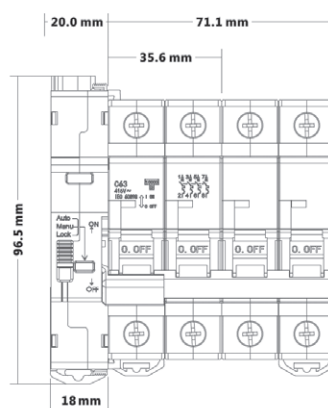

Zařízení BONEGA® 1P AN-230 v šířce pouze jednoho modulu (18 mm) je určeno pro automatické opětovné zapnutí vybraných navazujících přístrojů BONEGA® a tím obnovení funkčnosti elektrických obvodů. V automatickém režimu po reakci vypnutí například jističe, proudového chrániče, RCBO, atd. značky BONEGA® do pozice páčky vypnuto nebo porucha provede zařízení 1P AN-230 nejvíce tři pokusy o opětovné zapnutí. Tím může automaticky zprovoznit elektrický okruh, ve kterém pominula závada a navazující jistící přístroj BONEGA® takové sepnutí umožnil.

V automatickém režimu umožňuje také dálkové vypnutí nebo zapnutí, čímž může sloužit i jako dálkový spínač/odpínač pro nepřístupná či vzdálená místa.

Výhodou je univerzálnost použití pro více přístrojů BONEGA® a malé rozměry (zabere šířku jen jednoho modulu). Má široké uplatnění jak v průmyslu, telekomunikacích, řízení dopravy, ale i v domácnostech, atd.

Z výroby jsou nastaveny 3 pokusy o opětovné zapnutí a tři periody pro čekání mezi pokusy okruh zprovoznit.

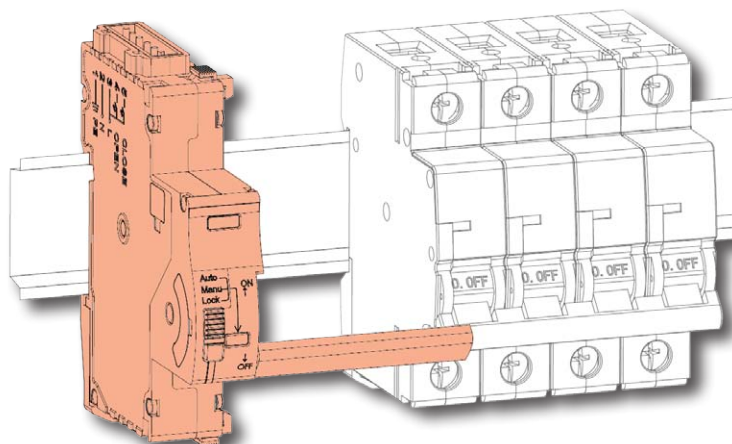

TECHNICKÉ ÚDAJE

Šířka	1 modul (18 mm)
Zapojení	1P+N, jedna fáze
Jmenovité napětí	≈ 230 V
Jmenovitá frekvence	50 / 60 Hz
Spotřeba při pohotovostním stavu	0,3 W
Mechanická životnost	≥ 8 000krát
Elektrická životnost	≥ 5 000
Rychlost reakce	Rozpojení ≤ 0,2 sek., opětovné zapnutí ≤ 0,3 sek.
Počty opětovných pokusů zapnutí	3 x bez možnosti nastavení
Doba čekání mezi pokusy o zapnutí	první: 10 sek., druhé: 60 sek., třetí: 300 sek
Klidová spotřeba	0,24W
Spotřeba při blikající chybové diodě	0,96 W
Spotřeba při nahazování	3,84W bez zátěže, se zátěží max. +20%
Krytí	IP20
Třída ochrany	II
Provozní teplota	-25 °C ≈ + 55 °C
Teplota skladování	-40 °C ≈ + 70 °C
Relativní vlhkost	≤ 95 %
Popis funkce pokusů o opětovné sepnutí navazujícího přístroje	<p>Při zapnutém automatickém režimu Auto a současném přívodu el. proudu je připraveno zařízení reagovat na vypnutí navazujícího přístroje BONEGA® (jistí, proudový chránič, RCBO, atd..) tak, že se pokusí opakovaně připojený přístroj BONEGA® zapnout.</p> <p>Nejprve to zkusí po uplynutí 10 sekund, pokud se to nepovede, tak se pokusí o sepnutí po 60 sekundách, případně ještě potřetí po 300 sekundách.</p> <p>Zapnutí se povede za podmínky, že v okruhu pominulo nebezpečí a navazující jistící přístroj BONEGA® dovolí sepnutí.</p> <p>Pokud se zařízení nepodaří v pevně nastavených 3 pokusech znovuobnovení provozu, tak upozorní na „poruchu v jištěném obvodu“, tím, že bude trvale svítit červeně světelná signalizace. V této situaci je třeba poruchu v obvodu najít a odstranit.</p>
Jištění	Maximální předřazení pojistka proti zkratu 6A

Jednomodulové zařízení k opětovnému automatickému zapnutí vybraných přístrojů BONEGA s dálkovým ovládním

Objednávací kód	Popis
32-1P AN-230-1	1P automatický recloser „nahazovač“ BONEGA s 1P ramenem a dálkovým ovládním
32-1P AN-230-2	1P automatický recloser „nahazovač“ BONEGA s 2P ramenem a dálkovým ovládním
32-1P AN-230-3	1P automatický recloser „nahazovač“ BONEGA s 3P ramenem a dálkovým ovládním
32-1P AN-230-4	1P automatický recloser „nahazovač“ BONEGA s 4P ramenem a dálkovým ovládním

AUTOMATICKÝ RECLOSER „NAHAZOVAČ“ BONEGA 2P AN-230-SIGN - (1,2,3,4)

Dvoumodulové zařízení k opětovnému automatickému zapnutí vybraných přístrojů BONEGA® se signalizací a dálkovým ovládáním

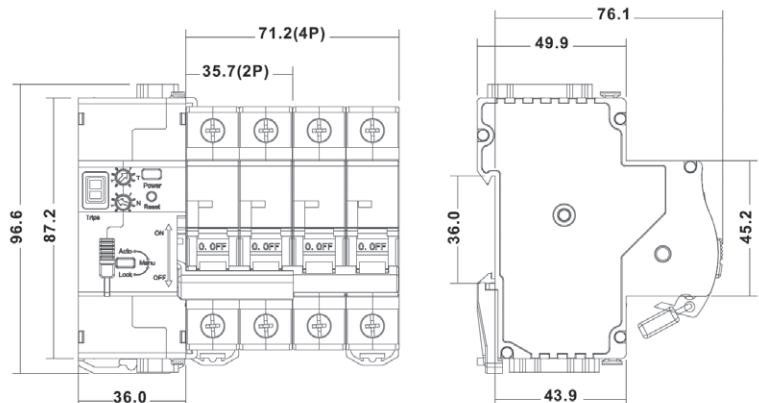

Zařízení BONEGA® 2P AN-230-SIGN v šířce dvou modulů (36 mm) s řadou nastavitelných funkcí je určeno pro automatické opětovné zapnutí vybraných navazujících přístrojů BONEGA® a tím obnovení funkčnosti elektrických obvodů. Umožňuje také dálkovou signalizaci stavů či dálkové ovládání vypnutí a zapnutí.

V automatickém režimu po reakci vypnutí například jističe, proudového chrániče, RCBO, atd.. značky BONEGA® do pozice páčky vypnuto nebo porucha může provést zařízení 2P AN-230-SIGN jeho opětovné sepnutí podle předchozího nastavení 0 až 9 pokusů

a v nastavitelné době čekání mezi pokusy od 0 až 180 sekund. Zprovoznění elektrického okruhu se provede za podmínky, že v něm pominula závada a navazující jističí přístroj BONEGA® takové sepnutí umožnil.

V případě poruchy lze informaci přenést například do řídicího systému a přijmout opatření. Díky signalizace tak lze okruh trvale monitorovat.

V automatickém režimu umožňuje také dálkové vypnutí nebo zapnutí, čímž může sloužit i jako dálkový spínač/odpínač pro nepřístupná či vzdálená místa.

Výhodou je univerzálnost použití pro více přístrojů BONEGA®.

Má široké uplatnění jak v průmyslu, telekomunikacích, řízení dopravy, ale i v domácnostech.

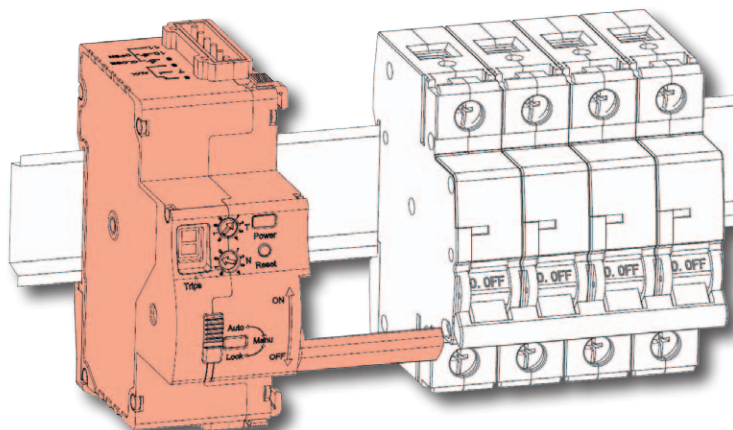

TECHNICKÉ ÚDAJE

Šířka	2 moduly (36 mm)
Zapojení	1P+N (L +N), jedna fáze
Jmenovité napětí	≈ 230 V
Jmenovitá frekvence	50 / 60 Hz
Spotřeba při pohotovostním stavu	0,7 W
Mechanická životnost	≥ 8 000krát
Elektrická životnost	≥ 5 000
Rychlost reakce	Rozpojení ≤ 0,2 sek., opětovné zapnutí ≤ 0,3 sek.
Počty opětovných pokusů zapnutí	Nastavitelné: 0, 1, 2, 3, 4, 5, 6, 7, 8, 9krát
Doba čekání mezi pokusy o zapnutí	Nastavitelné 0, 10, 20, 30, 45, 60, 90, 120, 150, 180 sek.
Klidová spotřeba	0,48 W
Spotřeba při blikající chybové diodě	0,96 W
Spotřeba při nahazování	3,84 W bez zátěže, se zátěží max. +20%
Krytí	IP20
Třída ochrany	II
Provozní teplota	-25 °C ≈ + 55 °C
Teplota skladování	-40 °C ≈ + 70 °C
Relativní vlhkost	≤ 95 %
Popis funkce pokusů o opětovné sepnutí navazujícího přístroje	<p>Při zapnutém automatickém režimu Auto a současném přívodu el. proudu je připraveno zařízení reagovat na vypnutí přípevněného přístroje BONEGA® (jistič, proudový chránič, RCBO, atd..) tak, že se pokusí po předem nastavené době znovu připojený přístroj BONEGA zapnout.</p> <p>Počet pokusů lze předem definovat.</p> <p>Zapnutí se povede za podmínky, že v okruhu pominulo nebezpečí a navazující jistící přístroj BONEGA® dovolí sepnutí.</p> <p>Pokud se zařízení nepodaří v nastavených počtech pokusů znovuobnovení provozu, tak se přepne do stavu zablokování „porucha v jištěném obvodu“, což dá najevo výstražnou červenou světelnou signalizací. V této situaci je třeba poruchu v obvodu najít a odstranit.</p>
Jištění	Maximální předřazení pojistka proti zkratu 6A

Dvoumodulové zařízení k opětovnému automatickému zapnutí vybraných přístrojů BONEGA se signalizací a dálkovým ovládním

Objednávací kód	Popis
32-2P AN-230-SIGN-1	2P automatický recloser „nahazovač“ BONEGA s 1P ramenem, se signalizací a dálkovým ovládním
32-2P AN-230-SIGN-2	2P automatický recloser „nahazovač“ BONEGA s 2P ramenem, se signalizací a dálkovým ovládním
32-2P AN-230-SIGN-3	2P automatický recloser „nahazovač“ BONEGA s 3P ramenem, se signalizací a dálkovým ovládním
32-2P AN-230-SIGN-4	2P automatický recloser „nahazovač“ BONEGA s 4P ramenem, se signalizací a dálkovým ovládním

UNIVERZÁLNÍ BEZBATERIOVÝ SMS SIGNALIZÁTOR BONEGA 2P BSMS-6-A

Spolehlivé a na obsluhu velmi jednoduché zařízení, které dokáže monitorovat až 6 elektrických obvodů a hlídat teplotu v okolí přístroje. Na předem nastavené změny reaguje odesláním SMS zpráv (možno současně až na několik telefonních čísel). Záměrná absence záložní baterie přináší řadu provozních i uživatelských výhod.



TECHNICKÉ ÚDAJE

Účel SMS signalizátoru:	hlídání různých stavů až 6 jednofázových obvodů (AC 230V) a okolní teploty signalizátoru
Co všechno lze signalizátorem monitorovat a jaké upozornění lze přes SMS získat:	<ul style="list-style-type: none"> a) signalizovat v el. obvodech stavy buď vypnuto (OFF) nebo zapnuto (ON) b) upozornit na výpadek elektrického napájení samotného signalizátoru c) orientačně informovat o překročení hranice podpětí či přepětí v nastavitelném rozsahu od 24V do 250V (AC) d) získat informaci o překročení hranice teploty v okolí signalizátoru v rozsahu od 0°C do +50°C
Ovládání a nastavování:	dálkově přes uživatelsky přívětivou webovou aplikaci www.signalizator.cz
Kam lze SMS posílat a jaký text si může uživatel nastavit:	<ul style="list-style-type: none"> • jedna SMS může současně odcházet i na více telefonních čísel • jakýkoli text SMS v jakémkoli jazyce
Rozsah AC napájení:	190V až 250V (AC L-N)
Maximální spotřeba přístroje (odběr):	max 2 W
Předřazená pojistka:	není nutná
Proč není nutná předřazená pojistka:	<ul style="list-style-type: none"> • signalizátor neslouží ke spínání dalších spotřebičů • signalizátor má pro své potřeby vlastní vnitřní jištění pomocí fusible odporů a varistorů.
Typ vstupů:	pro PŘÍMÉ připojení na FÁZOVÉ vodiče
Záložní baterie:	není potřeba žádná záložní baterie k zálohování funkce elektroniky
Proč není potřebná zálohová baterie pro odeslání SMS:	<ul style="list-style-type: none"> • signalizátor provádí pravidelné kontrolní vysílání na server (v minutách) • pokud server kontrolní vysílání neobdrží, tak na to aplikace reaguje SMS zprávou o výpadku napájení

Proč by byla záložní baterie nepraktická:	<ul style="list-style-type: none"> výměna je spojena s velkými provozními náklady baterie především v rozvaděčích mohou způsobit za určitých podmínek výbuch narušený obal u obvykle umožní u vybité baterie únik chemicky rizikových látek, což by mohlo ohrozit samotný signalizátor nebo další zařízení životnost a kapacita baterie limituje spolehlivost celého zařízení
SIM karta:	<ul style="list-style-type: none"> součástí modulu je speciální SIM karta umožňující minimálně 10 letý provoz (možno prodloužit až na 20 let) karta se dokáže připojit k jakémukoli mobilnímu operátorovi ve svém okolí (není vázána na konkrétní zemi či operátora) karta SIM je funkční ve více jak 100 zemích světa (na všech kontinentech)
SMS:	<ul style="list-style-type: none"> kompletní historie odeslaných SMS součástí aplikace www.signalizator.cz možnost dobíjení SMS kreditu přímo v aplikaci www.signalizator.cz limit nakoupených SMS se vztahuje na celý uživatelský účet, tj. na všechny SMS signalizátory (ne jenom na jeden signalizátor), které si uživatel vede pod svým účtem
Anténa:	odnímatelná anténa pro případ náhrady anténou s koaxiálním kabelem (např. pro umístění mimo kovový rozvaděč)
Rozměry:	šířka dvou modulů 2 x 18 mm = 36 mm ; výška 98 mm
Uchytení:	na DIN lištu

Instalace a provoz:

- Autorizovaná osoba (elektrikář) nainstaluje modul dle přání zákazníka a zapojí napájení a příslušné monitorovací vstupy.
- Při montáži elektrikář vyplní samolepky, do kterých napíše výrobní číslo SMS modulu a doplní popis zapojení jednotlivých svorek. Jedna samolepka se nalepí do rozvaděče a druhá se předá uživateli.
- Uživatel přes PC ve webové aplikaci www.signalizator.cz zadá výrobní číslo modulu a přiřadí popisy pro jednotlivé monitorovací části (např. 1 = vypnutí mrazničky, 2 = sepnutí ventilace, 3 = vypnutí výtah, 4 = sepnutí - dochází káva, 5 = pokles hladiny vody, 6 = podpětí pod 210 V).
- Uživatel má možnost zadat pro každý vstup text SMS a přiřadit jedno či více telefonních čísel, na které se má SMS poslat.
- Uživatel má možnost nastavit také SMS, která bude odeslána, pokud se modul odmlčí či zapne po výpadku napájení.
- Uživatel má možnost nastavit také SMS, když dojde k překročení nastavené hranice teploty v okolí signalizátoru.
- Balíčky SMS je možné dokupovat přes webovou aplikaci.
- Limit nakoupených SMS se vztahuje na celý uživatelský účet, tj. na všechny SMS moduly, které si uživatel vede pod svým účtem. Tím není třeba hlídat každý signalizátor zvlášť.
- Jakmile bude uživateli docházet limit SMS, obdrží upozornění předvoleným e-mailem či SMS.

Univerzální bezbateriový SMS signalizátor BONEGA 2P BSMS-6-A

Objednávací kód	Popis
2P BSMS-6-A	Univerzální bezbateriový SMS signalizátor BONEGA 2P BSMS-6-A

PROPOJOVACÍ HŘEBENOVÉ A VIDLICOVÉ LIŠTY K MODULOVÝM PŘÍSTROJŮM

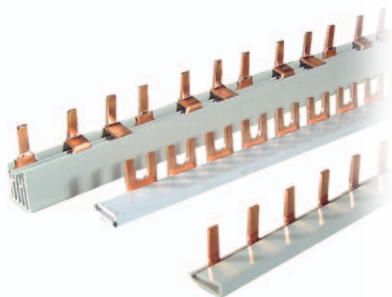

Propojovací lišty umožňují vzájemné spojení více jističů, vypínačů a chráničů mezi sebou. Vzájemným propojením našich proudových chráničů BONEGA EV-6P s jističi BONEGA P-E-P nebo BONEGA EV-6J lze vytvořit i sdružený elektrický přístroj.

Dodáváme jak měděné 1,2,3,4 pólové propojovací lišty „hřebenové“ s izolací, tak i „vidlicové“ typy 1, 2, 3, 4 pólové s izolací.

TECHNICKÉ ÚDAJE

Počet pólů:	1,2,3,4
Dodávaná délka:	1 m
Zatěžovací proud:	viz. tabulka zatížení
Materiál lišty:	měď (E-CU - F25)
Materiál izolace:	samozhášivý ABS - VO (PC/ABS - Biend UL 94 - VO)
Odpovídá normám:	DIN EN 60 439-1: 1994 a VDE 0660, part 500
Zkratová odolnost:	25 kA
Průřez lišty:	16 mm ² , 10 mm ²
Rozměr jazýčku:	4 x 12 mm
Izolační odpor izolace:	36kV/ mm
Mechanická odolnost izolace podle normy:	IEC 68 -2
Napětí nominální:	415 V
Napětí operativní:	max. 500 V
Maximální zatížení:	4 kV

TABULKA PARAMETRŮ AMPÉROVÉHO ZATÍŽENÍ PROPOJOVACÍCH LIŠT

průřez propojovací lišty v mm ²	1 lišta – jednofázové provedení / dvě navzájem propojené lišty						1 lišta - 2,3 a 4 -fázové/ dvě navzájem propojené lišty			
	10	12	16	20	25	36	10	16	25	36
napájení od kraje lišty maximální proud $I_s = A$  $I_E = I_s$	63/ 126	65/ 130	80/ 160	90/ 180	100/ 200	130/ 260	63/ 126	80/ 160	100/ 200	130/ 260
napájení uprostřed lišty maximální proud $I_s = A$  $I_E = \sum I_s$	100/ 200	110/ 220	130/ 260	150/ 300	180/ 360	220/ 440	100/ 200	130/ 260	180/ 360	220/ 440

CERTIFIKÁTY



1. Vidlicové propojovací lišty

Vidlicová jednopólová měděná propojovací lišta

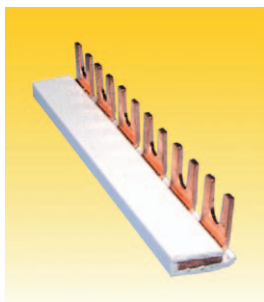

Vlastnost	Lišty s průřezem 10 mm ²	Lišty s průřezem 16 mm ²
Počet pólů:	1	1
Únosnost:	63 / 126 A	80 / 160 A
Objednávací kód:	08-1PV10	08-1PV16
Balení:	1 ks / karton	1 ks / karton
Počet kontaktů/1m:	57	57

Vidlicová dvoupólová měděná propojovací lišta

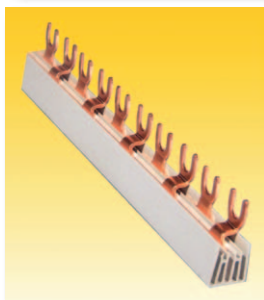

Vlastnost	Lišty s průřezem 10 mm ²	Lišty s průřezem 16 mm ²
Počet pólů:	2	2
Únosnost:	63 / 126 A	80 / 160 A
Objednávací kód:	08-2PV10	08-2PV16
Balení:	1 ks / karton	1 ks / karton
Počet kontaktů/1m:	56	56

Vidlicová třípólová měděná propojovací lišta

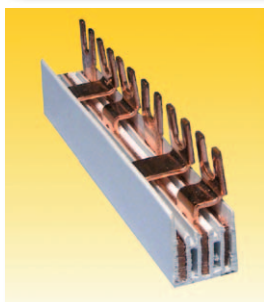

Vlastnost	Lišty s průřezem 10 mm ²	Lišty s průřezem 16 mm ²
Počet pólů:	3	3
Únosnost:	63 / 126 A	80 / 160 A
Objednávací kód:	08-3PV10	08-3PV16
Balení:	1 ks / karton	1 ks / karton
Počet kontaktů/1m:	57	57

Vidlicová čtyřpólová měděná propojovací lišta

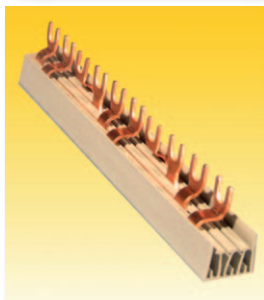

Vlastnost	Lišty s průřezem 10 mm ²	Lišty s průřezem 16 mm ²
Počet pólů:	4	4
Únosnost:	63 / 126 A	80 / 160 A
Objednávací kód:	08-4PV10	08-4PV16
Balení:	1 ks / karton	1 ks / karton
Počet kontaktů/1m:	56	56

Plastová koncovka na 2, 3 a 4 pólovou lištu



Užití:	na 3 pólové lišty
Objednávací kód:	08-K(2,3,4)P(VH)10/16
Balení:	10 ks / karton

Univerzální krytka kontaktů



Užití:	1, 2, 3, 4 pólové lišty
Objednávací kód:	08-UPKK
Balení:	5 ks / karton

2. Hřebenové propojovací lišty

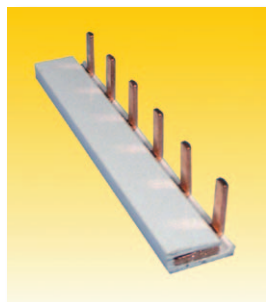

Hřebenová jedнопólová měděná propojovací lišta

Vlastnost	Lišty s průřezem 10 mm ²	Lišty s průřezem 16 mm ²
Počet pólů:	1	1
Únosnost:	63 / 126 A	80 / 160 A
Objednávací kód:	08-1PH10	08-1PH16
Balení:	1 ks / karton	1 ks / karton
Počet kontaktů/1m:	57	57

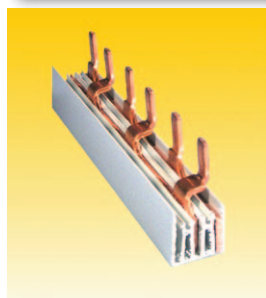

Hřebenová dvoupólová měděná propojovací lišta

Vlastnost	Lišty s průřezem 10 mm ²	Lišty s průřezem 16 mm ²
Počet pólů:	2	2
Únosnost:	63 / 126 A	80 / 160 A
Objednávací kód:	08-2PH10	08-2PH16
Balení:	1 ks / karton	1 ks / karton
Počet kontaktů/1m:	56	56

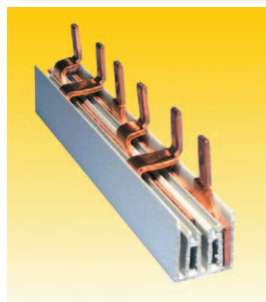

Hřebenová třípólová měděná propojovací lišta

Vlastnost	Lišty s průřezem 10 mm ²	Lišty s průřezem 16 mm ²
Počet pólů:	3	3
Únosnost:	63 / 126 A	80 / 160 A
Objednávací kód:	08-3PH10	08-3PH16
Balení:	1 ks / karton	1 ks / karton
Počet kontaktů/1m:	57	57

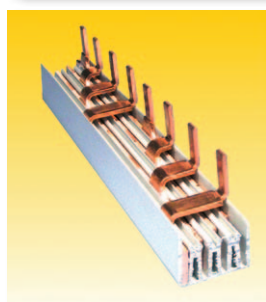

Hřebenová čtyřpólová měděná propojovací lišta

Vlastnost	Lišty s průřezem 10 mm ²	Lišty s průřezem 16 mm ²
Počet pólů:	4	4
Únosnost:	63 / 126 A	80 / 160 A
Objednávací kód:	08-4PH10	08-4PH16
Balení:	1 ks / karton	1 ks / karton
Počet kontaktů/1m:	56	56



Plastová koncovka na 2, 3 a 4 pólovou lištu

Užití:	na 3 pólové lišty
Objednávací kód:	08-K(2,3,4)P(VH)10/16
Balení:	10 ks / karton



Univerzální krytka kontaktů

Užití:	1, 2, 3,4 pólové lišty
Objednávací kód:	08-UPKK
Balení:	5 ks / karton

3. Speciální propojovací lišty

a) Pro jednofázová propojení

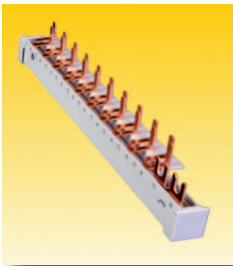

Speciální kombinovaná jednofázová propojovací lišta měděná celkem pro 12 modulů: první 2 vidlicové moduly (např. pro 2P chránič, 1P+N vypínač, jistič, atd.) + 10 hřebenových modulů pro DPN nebo 1P RCBO

Vlastnost	Lišty s průřezem 10 mm ²	Lišty s průřezem 16 mm ²
Počet pólů:	2 (L+N)	2 (L+N)
Únosnost:	63 A	80 A
Objednávací kód:	08-2P2V20H10	08-2P2V20H16
Balení:	1 ks / karton	1 ks / karton
Celková délka:	12 modulů	12 modulů

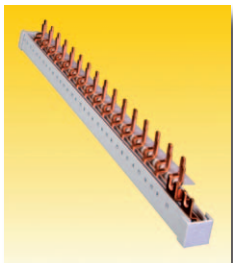

Speciální kombinovaná jednofázová propojovací lišta měděná celkem pro 18 modulů: první 2 vidlicové moduly (např. pro 2P chránič, 1P+N vypínač, jistič, atd.) + 16 hřebenových modulů pro DPN nebo 1P RCBO

Vlastnost	Lišty s průřezem 10 mm ²	Lišty s průřezem 16 mm ²
Počet pólů:	2 (L+N)	2 (L+N)
Únosnost:	63 A	80 A
Objednávací kód:	08-2P2V32H10	08-2P2V32H16
Balení:	1 ks / karton	1 ks / karton
Celková délka:	18 modulů	18 modulů

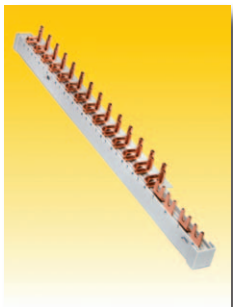

Speciální kombinovaná jednofázová propojovací lišta měděná celkem pro 18 modulů: první čtyři vidličky pro 2x2 moduly (např. pro 1P+N vypínač a 2Pchránič) + 14 hřebenových modulů pro DPN nebo RCBO

Vlastnost		Lišty s průřezem 16 mm ²
Počet pólů:		2 (L+N)
Únosnost:		80 A
Objednávací kód:		08-2P4V28H16
Balení:		1 ks / karton
Celková délka:		18 modulů



Speciální jednofázová propojovací lišta měděná celkem pro 20 hřebenových modulů pro DPN nebo RCBO

Vlastnost		Lišty s průřezem 16 mm ²
Počet pólů:		2 (L+N)
Únosnost:		80 A
Objednávací kód:		08-2P40H16
Balení:		1 ks / karton
Celková délka:		18 modulů

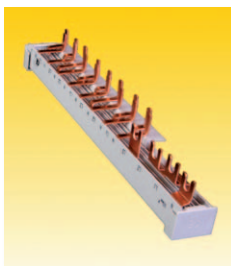
b) Pro třífázová propojení

Speciální kombinovaná třífázová propojovací lišta měděná celkem pro 12 modulů: první 4 vidlicové moduly (např pro 4P chránič, 3P+N vypínač, jistič, atd.) + 8 modulů pro DPN nebo RCBO

Vlastnost	Lišty s průřezem 10 mm ²	Lišty s průřezem 16 mm ²
Počet pólů:	4 (L1, L2, L3+N)	4 (L1, L2, L3+N)
Únosnost:	63 A	80 A
Objednávací kód:	08-4P4V16H10	08-4P4V16H16
Balení:	1 ks / karton	1 ks / karton
Celková délka:	12 modulů	12 modulů

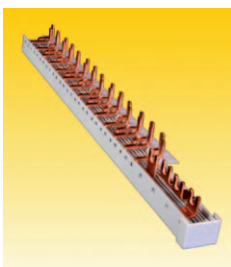

Speciální kombinovaná třífázová propojovací lišta měděná celkem pro 18 modulů: první 4 vidlicové moduly (např pro 4P chránič, 3P+N vypínač, jistič, atd.) + 14 modulů pro DPN nebo RCBO

Vlastnost	Lišty s průřezem 10 mm ²	Lišty s průřezem 16 mm ²
Počet pólů:	4 (L1, L2, L3+N)	4 (L1, L2, L3+N)
Únosnost:	63 A	80 A
Objednávací kód:	08-4P4V28H10	08-4P4V28H16
Balení:	1 ks / karton	1 ks / karton
Celková délka:	18 modulů	18 modulů

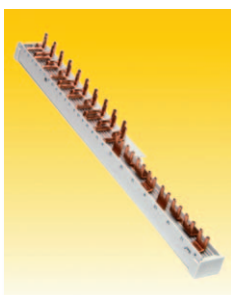

Speciální kombinovaná třífázová propojovací lišta měděná celkem pro 18 modulů: prvních osm vidliček pro 2x4 moduly (např pro 3P+N vypínač a 4Pchránič) + 10 hřebenových modulů pro DPN nebo RCBO

Vlastnost		Lišty s průřezem 16 mm ²
Počet pólů:		4 (L1, L2, L3+N)
Únosnost:		80 A
Objednávací kód:		08-4P8V20H16
Balení:		1 ks / karton
Celková délka:		18 modulů

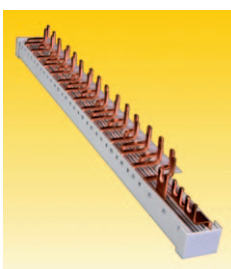

Speciální kombinovaná třífázová propojovací lišta měděná celkem pro 18 modulů: první 3 vidlicové moduly (např. pro 3P vypínač, 3P jistič, atd.) + 15 modulů pro DPN nebo RCBO

Vlastnost	Lišty s průřezem 10 mm ²	Lišty s průřezem 16 mm ²
Počet pólů:	4 (L1, L2, L3+N)	4 (L1, L2, L3+N)
Únosnost:	63 A	80 A
Objednávací kód:	08-4P3V30H10	08-4P3V30H16
Balení:	1 ks / karton	1 ks / karton
Celková délka:	18 modulů	18 modulů

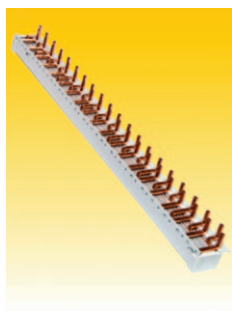

Speciální třífázová propojovací lišta měděná celkem pro 20 hřebenových modulů pro DPN nebo RCBO

Vlastnost		Lišty s průřezem 16 mm ²
Počet pólů:		4 (L1, L2, L3+N)
Únosnost:		80 A
Objednávací kód:		08-4P40H16
Balení:		1 ks / karton
Celková délka:		18 modulů



Speciální třífázová propojovací lišta měděná celkem pro 27 vidlicových dvou modulů: např. pro 2P RCBO, jističe 1P+N, 2P chrániče, atd. (16 mm²)

Vlastnost		Lišty s průřezem 16 mm ²
Počet pólů:		4 (L1, L2, L3+N)
Únosnost:		80 A
Objednávací kód:		08-4P54V16
Balení:		1 ks / karton
Celková délka:		18 modulů



Plastová koncovka na 2 a 4 pólovou lištu

Užití:	na 2 pólové lišty	na 4 pólové lišty
Objednávací kód:	08-KSL2P	08-KSL4P
Balení:	1 ks / karton	1 ks / karton



Univerzální krytka kontaktů

Užití:	1, 2, 3,4 pólové lišty
Objednávací kód:	08-UPKK
Balení:	5 ks / karton

PŘÍDAVNÉ SVORKY

1. Přídavné svorky vidlicové - bílé



Přídavná svorka s krytem - podélné napájení

Vlastnost	bílý
Připojitelnost vodiče:	6-25 mm ²
Únosnost:	63 A /690 V
Rozměr:	11 x 10 x 1,5 mm
Objednávací kód:	24-PSV-B-111015-PO
Balení:	1 ks / karton



Přídavná svorka s krytem - příčné napájení

Vlastnost	bílý
Připojitelnost vodiče:	6-25 mm ²
Únosnost:	63 A /690 V
Rozměr:	11 x 10 x 1,5 mm
Objednávací kód:	24-PSV-B-111015-PR
Balení:	1 ks / karton

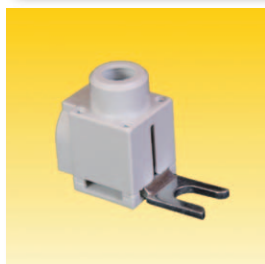

Přídavná svorka s krytem - podélné napájení

Vlastnost	bílý
Připojitelnost vodiče:	6-50 mm ²
Únosnost:	100 A /690 V
Rozměr:	11 x 15 x 2 mm
Objednávací kód:	24-PSV-B-111520-PO
Balení:	1 ks / karton



Přídavná svorka s krytem - příčné napájení

Vlastnost	bílý
Připojitelnost vodiče:	6-50 mm ²
Únosnost:	100 A /690 V
Rozměr:	11 x 15 x 2 mm
Objednávací kód:	24-PSV-B-111520-PR
Balení:	1 ks / karton



Přídavná svorka s krytem - napájení ze zadu

Vlastnost	bílý
Připojitelnost vodiče:	6-50 mm ²
Únosnost:	100 A /690 V
Rozměr:	11 x 15 x 2,5 mm
Objednávací kód:	24-PSV-B-111525-PZ
Balení:	1 ks / karton

2. Přídavné svorky hřebenové - modré



Přídavná svorka s krytem - podélné napájení

Vlastnost	modrý
Připojitelnost vodiče:	6-25 mm ²
Únosnost:	63 A /690 V
Rozměr:	4,3 x 10 x 2 mm
Objednávací kód:	24-PSH-M-431020-PO
Balení:	1 ks / karton



Přídavná svorka s krytem - příčné napájení

Vlastnost	modrý
Připojitelnost vodiče:	6-25 mm ²
Únosnost:	63 A /690 V
Rozměr:	4,3 x 10 x 2 mm
Objednávací kód:	24-PSH-M-431020-PR
Balení:	1 ks / karton



Přídavná svorka s krytem - podélné napájení

Vlastnost	modrý
Připojitelnost vodiče:	6-25 mm ²
Únosnost:	63 A /690 V
Rozměr:	6 x 32 x 2 mm
Objednávací kód:	24-PSH-M-063220-PO
Balení:	1 ks / karton



Přídavná svorka s krytem - podélné napájení

Vlastnost	modrý
Připojitelnost vodiče:	6-25 mm ²
Únosnost:	63 A /690 V
Rozměr:	4,3 x 32 x 2 mm
Objednávací kód:	24-PSH-M-433220-PO
Balení:	1 ks / karton



Přídavná svorka s krytem - příčné napájení

Vlastnost	modrý
Připojitelnost vodiče:	6-25 mm ²
Únosnost:	63 A /690 V
Rozměr:	6 x 32 x 2 mm
Objednávací kód:	24-PSH-M-063220-PR
Balení:	1 ks / karton



Přídavná svorka s krytem - příčné napájení

Vlastnost	modrý
Připojitelnost vodiče:	6-25 mm ²
Únosnost:	63 A /690 V
Rozměr:	4,3 x 32 x 2 mm
Objednávací kód:	24-PSH-M-433220-PR
Balení:	1 ks / karton

3. Přídavné svorky hřebenové - bílé



Přídavná svorka s krytem - podélné napájení

Vlastnost	bílý
Připojitelnost vodiče:	6-25 mm ²
Únosnost:	63 A /690 V
Rozměr:	4,3 x 10 x 2 mm
Objednávací kód:	24-PSH-B-431020-PO
Balení:	1 ks / karton

Přídavná svorka s krytem - příčné napájení

Vlastnost	bílý
Připojitelnost vodiče:	6-25 mm ²
Únosnost:	63 A /690 V
Rozměr:	4,3 x 10 x 2 mm
Objednávací kód:	24-PSH-B-431020-PR
Balení:	1 ks / karton

Přídavná svorka s krytem - podélné napájení

Vlastnost	bílý
Připojitelnost vodiče:	6-25 mm ²
Únosnost:	63 A /690 V
Rozměr:	4,3 x 32 x 2 mm
Objednávací kód:	24-PSH-B-433220-PO
Balení:	1 ks / karton

Přídavná svorka s krytem - příčné napájení

Vlastnost	bílý
Připojitelnost vodiče:	6-25 mm ²
Únosnost:	63 A /690 V
Rozměr:	4,3 x 32 x 2 mm
Objednávací kód:	24-PSH-B-433220-PR
Balení:	1 ks / karton

POMOCNÝ SIGNALIZAČNÍ KONTAKT PŮLMODULOVÝ PEP-PK 05 PRO MODULOVÉ PŘÍSTROJE BONEGA PEP



Pomocný (signalizační) kontakt typ PEP-PK:

- šířka pomocného kontaktu je 1/2 modulu = 9 mm
- obsahuje 1 přepínací kontakt signalizující stav jističe
- přepínací kontakt, který je zapojen v ovládacích nebo v signalizačních obvodech a indikuje "zapnuto" (ON) nebo "vypnuto" (OFF) polohu jističe.
- testovací tlačítko na čele pomocného kontaktu slouží pro kontrolu signalizačního obvodu bez manipulace s jističem

Montáž: přichycením na levou stranu přístrojů bez použití nástrojů.

POMOCNÝ KONTAKT PŮLMODULOVÝ (PRO DÁLKOVOU SIGNALIZACI)		
Objednávací kód	Popis	Balení ks/ krabička
07-05-0-230V AC/DC PEP-PK05	Pomocný signalizační kontakt půlmodulový PEP-PK 05(0 až 230 V AC/DC)	20

Jsou určeny pro střídavý (AC) i stejnosměrný (DC) proud:

pro AC 12: do 240 V max. 6A
 pro DC 12: do 130 V max. 1A
 do 48 V max. 2A
 do 24 V max. 6A



POMOCNÝ SIGNALIZAČNÍ KONTAKT PEP-PK s výstupy sepnuto, porucha, vypnuto pro modulové přístroje BONEGA řady PEP



Pomocný (signalizační) kontakt typ PEP-PK:

- šířka pomocného kontaktu je 1 modul = 17,8 mm
- obsahuje kontakty signalizující tyto stavy jističe:

- a) sepnuto**
- b) porucha**
- c) vypnuto**

- vyrobeno podle normy IEC 60947-5-1

Montáž: přichycením na levou stranu přístrojů bez použití nástrojů.

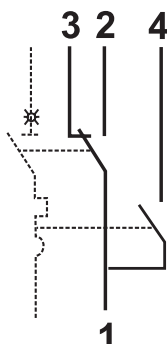
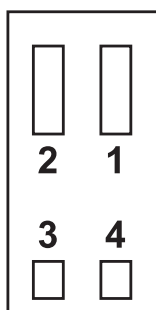

POMOCNÝ KONTAKT (PRO DÁLKOVOU SIGNALIZACI)

Objednávací kód	Popis	Balení ks/krabička
07-10-0-230V AC/DC PEP-PK	Pomocný signalizační kontakt BONEGA® PEP-PK (0 až 230 V AC/DC)	10

Jsou určeny pro střídavý (AC) i stejnosměrný (DC) proud:

- pro AC 12: do 240 V max. 6A
- pro DC 12: do 130 V max. 1A
- do 48 V max. 2A
- do 24 V max. 6A



NAPĚŤOVÉ VYPÍNACÍ SPOUŠTĚ PEP-NVS pro modulové přístroje BONEGA řady PEP



- šířka je 1 modul (17,8 mm)
- umožňují vypnout jistič z libovolného místa přivedením napětí na cívku spouště
- vyrobeno podle normy IEC 60947-5

Montáž: přichycením na levou stranu přístrojů bez použití nástrojů.

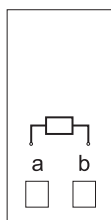

Testování napěťové vypínací spouště (vyrážecí):

Uvedený příklad platí pro napětí 230V, ovšem procentický výpočet a testování je shodné i pro 24 V, 48 V, atd..

- modul napěťové (vyrážecí) spouště se připojí k jističi (chrániči, atd..)
- na cívku napěťové (vyrážecí) spouště se přivede napětí 70% = 161V a jistič musí vypnout
- na cívku napěťové (vyrážecí) spouště se přivede napětí 110% = 253V a jistič musí vypnout

NAPĚŤOVÁ VYPÍNACÍ SPOUŠŤ		
Objednávací kód	Popis	Balení ks/ krabička
07-10-0-230 V AC PEP-NVS	Napěťová vypínací spoušť BONEGA® PEP-NVS (230 V AC)	10
07-10-0-48 V DC PEP-NVS	Napěťová vypínací spoušť BONEGA® PEP-NVS (48 V DC)	10
07-10-0-24 V DC PEP-NVS	Napěťová vypínací spoušť BONEGA® PEP-NVS (24 V DC)	10
07-10-0-12 V DC PEP-NVS	Napěťová vypínací spoušť BONEGA® PEP-NVS (12 V DC)	10



NAPĚŤOVÉ VYPÍNACÍ SPOUŠTĚ PEP-NVS+PK s pomocnými signalizačními kontakty pro modulové přístroje BONEGA řady PEP



- šířka je 1 modul (17,8 mm)
- umožňují vypnout jistič z libovolného místa přivedením napětí na cívku spouště
- současně signalizuje stavy přístroje:
 - a) sepnuto**
 - b) porucha**
 - c) vypnuto**
- vyrobeno podle normy IEC 60947-5-1

Montáž: přichycením na levou stranu přístrojů bez použití nástrojů.

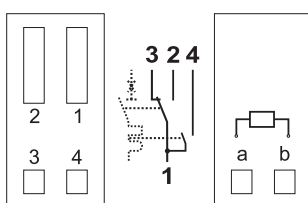

Testování napěťové vypínací spouště (vyrážecí):

Uvedený příklad platí pro napětí 230V, ovšem procentický výpočet a testování je shodné i pro 24V, 48V, atd..

- a) modul napěťové (vyrážecí) spouště se připojí k jističi (chrániči, atd..)
- b) na cívku napěťové (vyrážecí) spouště se přivede napětí 70% = 161V a jistič musí vypnout
- c) na cívku napěťové (vyrážecí) spouště se přivede napětí 110% = 253V a jistič musí vypnut

NAPĚŤOVÁ VYPÍNACÍ SPOUŠŤ		
Objednávací kód	Popis	Balení ks/ krabička
07-10-0-230 V AC PEP-NVS+PK	Napěťová vypínací spoušť s pomocnými signalizačními kontakty BONEGA® PEP-NVS (230 V AC)	10
07-10-0-48 V DC PEP-NVS+PK	Napěťová vypínací spoušť s pomocnými signalizačními kontakty BONEGA® PEP-NVS (48 V DC)	10
07-10-0-24 V DC PEP-NVS+PK	Napěťová vypínací spoušť s pomocnými signalizačními kontakty BONEGA® PEP-NVS (24 V DC)	10
07-10-0-12 V DC PEP-NVS+PK	Napěťová vypínací spoušť s pomocnými signalizačními kontakty BONEGA® PEP-NVS (12 V DC)	10



PODPĚŤOVÉ VYPÍNAČÍ SPOUŠTĚ PEP-PVS pro modulové přístroje BONEGA řady PEP



- šířka je 1 modul (17,8 mm)
- umožňuje automatické vypnutí připojeného přístroje při poklesu napětí
- zabrání opětovnému zapnutí jističe není-li podpěťová spoušť pod napětím
- vyrobeno podle normy IEC 60947-5

Montáž: přichycením na levou stranu přístrojů bez použití nástrojů.

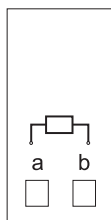

Testování podpěťové vypínací spouště podle normy. Uvedený příklad platí pro napětí 230V, ovšem procentický výpočet a testování je shodné i pro 24V, 48V, atd..

- modul podpěťové spouště se připojí k jističi (chrániči, atd..)
- na cívku podpěťové spouště se přivede napětí 35% = 80,5V a jistič nesmí jít zapnout
- zvýšíme napětí na 85% = 195,5V a jistič musí jít již zapnout
- zvýšíme napětí na 110% = 253V a jistič musí jít zapnout
- postupně snižujeme napětí na 70% = 161V a jistič nesmí vypnut
- postupně snižujeme napětí na 35% = 80,5V, přičemž jistič musí v rozmezí snižování napětí ze 70% = 161V na 35% = 80,5V vypnut

PODPĚŤOVÁ VYPÍNAČÍ SPOUŠŤ		
Objednávací kód	Popis	Balení ks/krabíčka
07-10-0-230 V AC PEP-PVS	Podpěťová vypínací spoušť BONEGA® PEP-PVS (230 V AC)	10
07-10-0-48 V DC PEP-PVS	Podpěťová vypínací spoušť BONEGA® PEP-PVS (48 V DC)	10
07-10-0-24 V DC PEP-PVS	Podpěťová vypínací spoušť BONEGA® PEP-PVS (24 V DC)	10



PODPĚŤOVÉ VYPÍNACÍ SPOUŠTĚ PEP-PVS+PK s pomocnými signalizačními kontakty pro modulové přístroje BONEGA řady PEP



- šířka je 1 modul (17,8 mm)
- umožňuje automatické vypnutí připojeného přístroje při poklesu napětí
- zabrání opětovnému zapnutí jističe není-li podpěťová spoušť pod napětím
- současně signalizuje stavy přístroje:
 - a) sepnuto**
 - b) porucha**
 - c) vypnuto**
- vyrobeno podle normy IEC 60947-5-1

Montáž: přichycením na levou stranu přístrojů bez použití nástrojů.

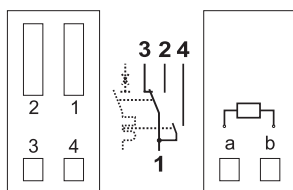

Testování podpěťové vypínací spouště podle normy. Uvedený příklad platí pro napětí 230V, ovšem procentický výpočet a testování je shodné i pro 24V, 48V, atd..

- modul podpěťové spouště se připojí k jističi (chrániči, atd..)
- na cívku podpěťové spouště se přivede napětí 35% = 80,5V a jistič nesmí jít zapnout
- zvýšíme napětí na 85% = 195,5V a jistič musí jít již zapnout
- zvýšíme napětí na 110% = 253V a jistič musí jít zapnout
- postupně snižujeme napětí na 70% = 161V a jistič nesmí vypnut
- postupně snižujeme napětí na 35% = 80,5V, přičemž jistič musí v rozmezí snižování napětí ze 70% = 161V na 35% = 80,5V vypnut

PODPĚŤOVÁ VYPÍNACÍ SPOUŠŤ

Objednávací kód	Popis	Balení ks/krabička
07-10-0-230 V AC PEP-PVS+PK	Podpěťová vypínací spoušť BONEGA® PEP-PVS+PK (230 V AC)	10
07-10-0-48 V DC PEP-PVS+PK	Podpěťová vypínací spoušť BONEGA® PEP-PVS+PK (48 V DC)	10
07-10-0-24 V DC PEP-PVS+PK	Podpěťová vypínací spoušť BONEGA® PEP-PVS+PK (24 V DC)	10

CERTIFIKÁTY



Návod na montáž a demontáž příslušenství

I. MONTÁŽ

KROK 1

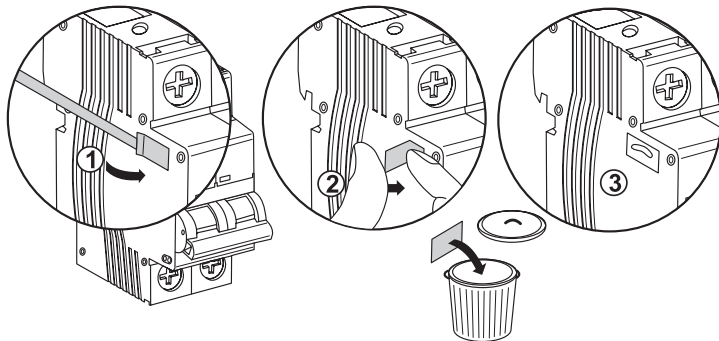

KROK 2

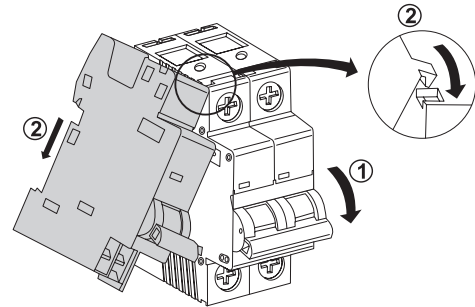

KROK 3

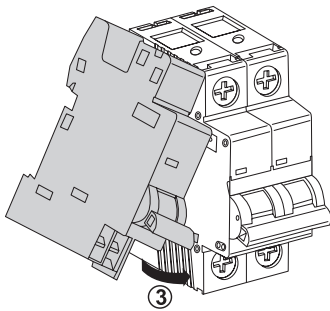

KROK 4

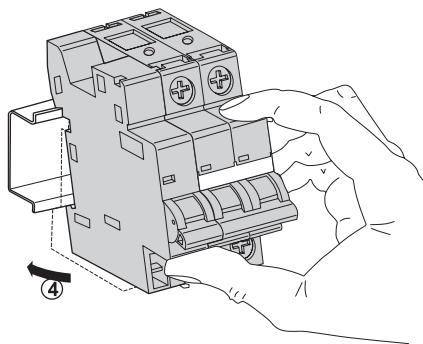

KROK 5

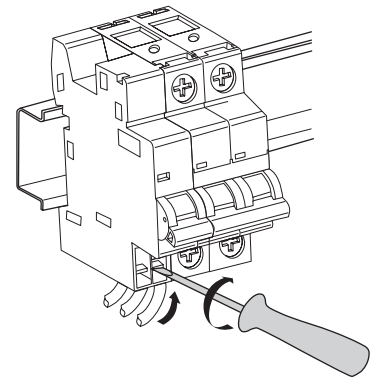

II. DEMONTÁŽ

KROK 1

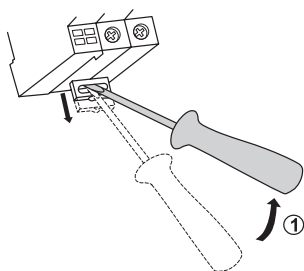

KROK 2

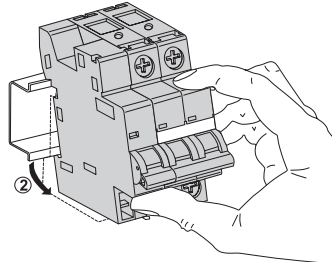

KROK 3

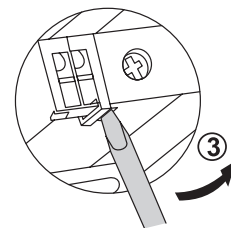

KROK 4

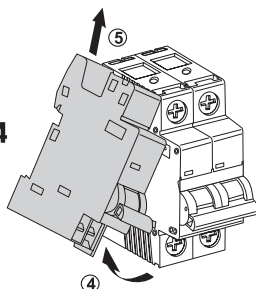

KROK 5

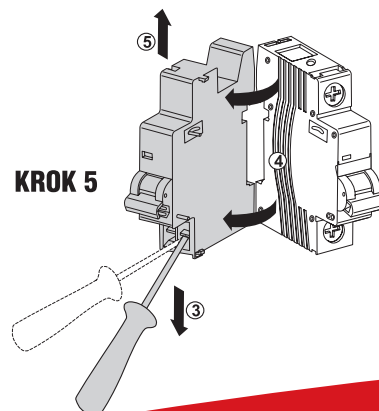

REDUKČNÍ MEZIKUSY PRO NAHRAZENÍ STARÝCH JISTIČŮ (IVJ, IJM, ITV, ITM)

REDUKČNÍ MEZIKUSY PRO NAHRAZENÍ STARÝCH JISTIČŮ

Objednávací kód	Popis	Balení ks/krabička
07-1P-RM-KT-1	Jednopolový redukční mezikus pro nahrazení starých jističů (IVJ, IJM, ITV, ITM)	1
07-3P-RM-KT-3	Třípolový redukční mezikus pro nahrazení starých jističů (IVJ, IJM, ITV, ITM)	1



KT-1



KT-3

MODULOVÉ STYKAČE IK-ELES



Modulové instalační stykače jsou určeny pro spínání a automatické řízení elektrických spotřebičů instalovaných v obytných domech, kancelářích, obchodech a nemocnicích.

Jsou zvláště vhodné pro vypínání osvětlení, oběhových čerpadel, klimatizace, boilerů a podobných zařízení. Jsou taktéž určeny pro spínání a rozpínání jednofázových a třífázových elektrických motorů.

Vynikají svým tichým chodem.

Stykače mohou být upevněny v elektrických rozvodech na 35 mm široké profílované DIN liště (v souladu s EN 607 15).

Stykače IKD 20, IKD 25, IKD 40, IKD 63 jsou DC (stejnoseměrné) stykače s přepětovou ochranou a s usměrňovačem, který umožňuje DC a nebo AC napětovou kontrolu.

Čtyřpólové pracovní (spínací, přímé) kontakty stykačů mohou být použity jako hlavní nebo jako přídatné kontakty. Pod označením IKA 20, IK 21, IKA 25 jsou uvedeny AC stykače (střídavý proud).

Speciální verze IKA/IKD 20/25 - R jsou s manuálním ovládacím mechanismem (funkce anulování).

Zapojovací schémata:

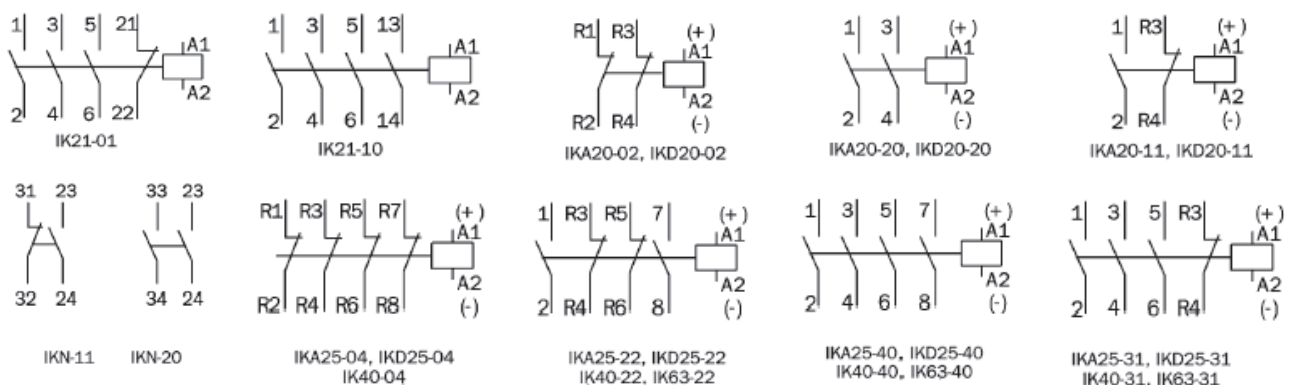

MONTÁŽNÍ SCHÉMATA

IK 21

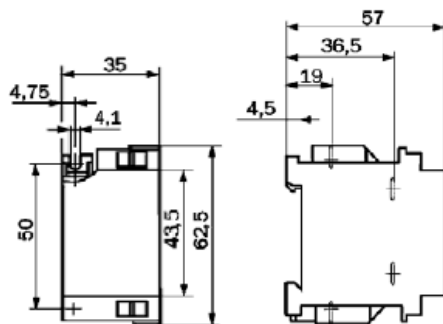

IKA 20-R, IKD 20-R, IKA 25-R, IKD 25-R

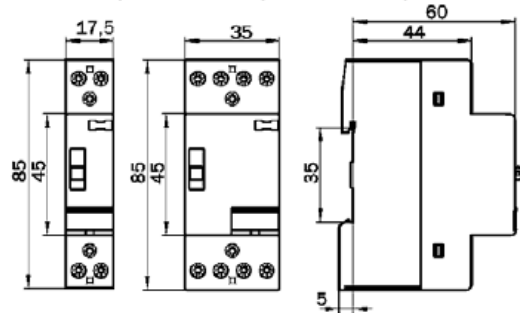

IKA 20, IKD 20, IKA 25, IKD 25

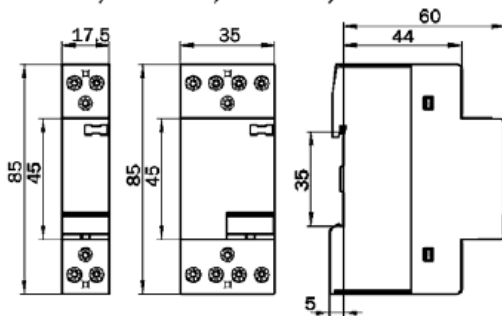

IK 40, IK 63

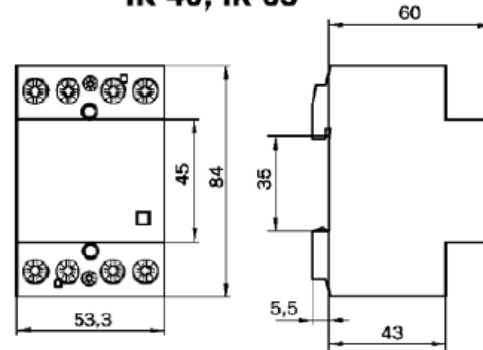

IKN

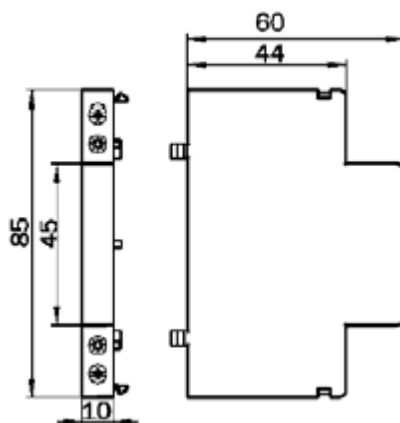

SEALING COVER

IKA 25, IKD 25

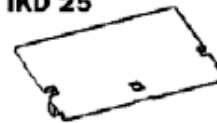

IKA 20, IKD 20



IK 40, IK 63



MODULOVÉ STYKAČE IK - ELES

Objednávací kód	Popis
Mini stykač AC, 20 A, dvoumodulové provedení (400 V)	
15-20-IK21-10 AC	IK 21-10 (1 x spínací)
15-20-IK21-01 AC	IK 21-01 (1 x rozpínací)
Pomocný kontakt AC pro ministykače - axiální	
15-PK-IKN-11 AC	Pomocný kontakt pro IK 21
Modulové stykače AC, 20 A, jednomodulové provedení (230 V)	
15-10-IKA20-20 AC	IKA 20-20 (2 x spínací)
15-10-IKA20-11 AC	IKA 20-11 (1 x spínací a 1 x rozpínací)
15-10-IKA20-02 AC	IKA 20-02 (2 x rozpínací)
Modulové stykače AC, 20 A, s manuálním ovládacím mechanismem, jednomodulové provedení (230 V)	
15-10-IKA20-20R AC	IKA 20-20-R (2 x spínací)
15-10-IKA20-11R AC	IKA 20-11-R (1 x spínací a 1 x rozpínací)
Modulové stykače AC, 25 A, dvoumodulové provedení (400 V)	
15-20-IKA25-40 AC	IKA 25-40 (4 x spínací)
15-20-IKA25-31 AC	IKA 25-31 (3 x spínací a 1 x rozpínací)
15-20-IKA25-22 AC	IKA 25-22 (2 x spínací a 2 x rozpínací)
15-20-IKA25-04 AC	IKA 25-04 (4 x rozpínací)
Modulové stykače AC, 25 A, s manuálním ovládacím mechanismem, dvoumodulové provedení (400 V)	
15-10-IKA25-40R AC	IKA 25-40-R (4 x spínací)
Modulové stykače AC, 40 A, třimodulové provedení (400 V)	
15-30-IK40-40 AC	IK 40-40 (4 x spínací)
15-30-IK40-31 AC	IK 40-31 (3 x spínací a 1 x rozpínací)
15-30-IK40-22 AC	IK 40-22 (2 x spínací a 2 x rozpínací)
15-30-IK40-04 AC	IK 40-04 (4 x rozpínací)
Modulové stykače AC, 63 A, třimodulové provedení (400 V)	
15-30-IK63-40 AC	IK 63-40 (4 x spínací)
15-30-IK63-31 AC	IK 63-31 (3 x spínací a 1 x rozpínací)
15-30-IK63-22 AC	IK 63-22 (2 x spínací a 2 x rozpínací)
a) Modulové stykače DC, 20 A, jednomodulové provedení (DC1 220 V/AC1 230 V)	
15-10-IKD20-20 DC	IKD 20-20 (2 x spínací)
15-10-IKD20-11 DC	IKD 20-11 (1 x spínací a 1 x rozpínací)
15-10-IKD20-02 DC	IKD 20-02 (2 x rozpínací)
b) Modulové stykače DC, 25 A, dvoumodulové provedení (DC1 220 V/AC1 230 V)	
15-20-IKD25-40 DC	IKD 25-40 (4 x spínací)
15-20-IKD25-31 DC	IKD 25-31 (3 x spínací a 1 x rozpínací)
15-20-IKD25-22 DC	IKD 25-22 (2 x spínací a 2 x rozpínací)
15-20-IKD25-04 DC	IKD 25-04 (4 x rozpínací)
Krytky na šrouby	
15-KR-IKA/IKD 20	Krytka na šrouby pro IKA 20
15-KR-IKA/IKD 25	Krytka na šrouby pro IKA 25
15-KR-IK 40/63	Krytka na šrouby pro IKA 40, IK 63

Technické parametry modulových stykačů IK

Typ	IKA20	IKD20	IK21	IKA25	IKD25	IK40	IK63	kontakt HHSLa	kontakt IKN
Technická norma	IEC 947-4-1, IEC 947-5-1, IEC 1095, EN 60947-4-1, EN 60947-5-1								
Přípustná teplota okolí	°C								
Skladová teplota	°C								
Ochrana proti přepětí	V								
Mechanická odolnost	3 x 10 ⁶								
Třída odolnosti na DIN 40 050, IEC 529	IP20								
Ochrana proti dotyku VDE 0106									
Zapojení vedle sebe	430								
	-30...+80								
	430 430 430								
	-5...+55								
	-5...+40								
	-5...+55								
	max.3con.								
	440 440 415 440 440 440 500 440 440 440								
	4 4 4 4 4 4 4 4 4 4								
	20 20 20 20 20 20 25 20 20 20								
	20 20 20 20 20 20 25 20 20 20								
	4 4 7,5 9 9 9 16 16 16 16								
	- 13 16 16 16 16 16 24 24 24 24								
	1,3 _{norm.pro.NO.} 1,1 2,2 2,2 4 4 5,5 8,5 11 15								
	20 20 20 20 20 20 25 20 20 20								
	1 1 2 2 2 2 2 2 2 2								
	0,5 0,5 0,5 0,5 0,5 0,5 0,5 0,8 0,8 0,8								
	- 20 20 20 20 20 20 20 20 20 20								
	3 3 4 4 4 4 4 4 4 4								
	1,5 1,5 1,5 1,5 1,5 1,5 1,5 1,5 1,5 1,5								
	- 20 20 20 20 20 20 25 20 20 20								
	- 6 6 6 6 6 6 6 6 6 6								
	- 2,5 2,5 2,5 2,5 2,5 2,5 2,5 2,5 2,5 2,5								
	- 20 20 20 20 20 20 25 20 20 20								
	- 6 6 6 6 6 6 6 6 6 6								
	- 3,5 3,5 3,5 3,5 3,5 3,5 3,5 3,5 3,5 3,5								
200000	200000	200000	200000	200000	200000	100000	100000	100000	100000
300000	300000	300000	300000	300000	300000	500000	500000	500000	500000
100000	100000	100000	100000	100000	100000	100000	100000	100000	100000
při 32 uF	při 32 uF	při 36 uF	při 36 uF	při 36 uF	při 36 uF	při 220 uF	při 330 uF	při 330 uF	při 330 uF
-	-	50000	100000	100000	100000	100000	100000	100000	100000
-	-	při 1,5 kW	při 1,5 kW	při 1,5 kW	při 1,5 kW	při 4 kW	při 6 kW	při 6 kW	při 6 kW
200000	200000	200000	200000	200000	200000	100000	100000	100000	100000
300000	300000	300000	300000	300000	300000	500000	500000	500000	500000
600	600	360	600	600	600	120	120	600	600
1,7	1,7	2	2,2	2,2	2,2	4	8	8	8
20	20	25	35	35	35	63	80	80	80
Pracovní cčky									
AC1									
AC3									
AC5a	Vysokotlaké plynové lampy								
AC5b	Žárovkové lampy								
AC7a	Rezistenční domácí zařízení								
AC7b	Indukční domácí zřízení								
maximální pracovní frekvence									
náhodný výkon/ napěťový tok									
záložová pojistka									

MODULOVÉ STYKAČE IKA 20, IKD 20, IKA 25, IKD 25, IK 40, IK 63

Připojení svítidel – maximální počet na jeden pól

Typ		IKA 20	IKD 20	IK 21	IKA 25	IKD 25	IK 40	IK 63	Pomocný spínač HHSLa ①	Pomocný spínač IKN ②
Zářivka s žhavicím vláknem	60 W	21	21	25	25	25	65	85	-	-
	100 W	13	13	15	15	15	40	50	-	-
	200 W	7	7	7	7	7	20	25	-	-
	500 W	3	3	3	3	3	8	10	-	-
	1 000 W	1	1	1	1	1	4	5	-	-
Energeticky úsporné svítidla	7 W	10	10	15	15	15	100	150	-	-
	11 W	10	10	15	15	15	100	150	-	-
	15 W	5	5	15	15	15	100	150	-	-
	20 W	3	3	10	10	10	70	70	-	-
Halogenové svítidla	200 W	-	-	5	5	5	15	20	-	-
	300 W	-	-	3	3	3	10	13	-	-
	500 W	-	-	2	2	2	6	8	-	-
	1 000 W	-	-	1	1	1	3	4	-	-
Nízkotlakové sodíkové svítidla (nevykompenzované)	35 W	5	5	6	6	6	13	20	-	-
	55 W	5	5	6	6	6	13	20	-	-
	90 W	3	3	4	4	4	9	14	-	-
	135 W	2	2	3	3	3	6	9	-	-
	180 W	3	3	3	3	3	6	9	-	-
Tlakové sodíkové svítidla (nevykompenzované)	50 W	12	12	12	12	12	24	38	-	-
	70 W	10	10	10	10	10	20	30	-	-
	110 W	8	8	7	7	7	16	25	-	-
	150 W	6	6	5	5	5	10	16	-	-
	250 W	3	3	3	3	3	6	10	-	-
	400 W	2	2	2	2	2	4	6	-	-
	1 000 W	1	1	-	-	-	2	3	-	-
Nízkotlakové sodíkové svítidla (kompenzované)	35 W	1	1	1	1	1	10	16	-	-
	55 W	1	1	1	1	1	10	16	-	-
	90 W	-	-	1	1	1	8	12	-	-
	135 W	-	-	-	-	-	4	7	-	-
	180 W	-	-	-	-	-	4	7	-	-

Tlakové sodíkové svítidla (kompenzované)	50 W	3	3	3	3	3	22	33	-	-
	70 W	2	2	2	2	2	18	27	-	-
	110 W	2	2	2	2	2	18	27	-	-
	150 W	1	1	1	1	1	10	16	-	-
	250 W	-	-	1	1	1	6	9	-	-
	400 W	-	-	-	-	-	4	7	-	-
	1 000 W	-	-	-	-	-	2	3	-	-
Žárovky (nevykompenzované)	18 W	24	24	24	24	24	45	70	-	-
	36 W	17	17	20	20	20	45	70	-	-
	58 W	10	10	13	13	13	25	43	-	-
Žárovky (kompenzované)	18 W	6	6	8	8	8	45	70	-	-
	36 W	6	6	8	8	8	45	70	-	-
	58 W	4	4	5	5	5	25	43	-	-
Žárovky (dvojité)	18 W	2x22	2x22	2x48	2x48	2x48	2x100	2x150	-	-
	36 W	2x17	2x17	2x24	2x24	2x24	2x65	2x95	-	-
	58 W	2x10	2x10	2x15	2x15	2x15	2x40	2x60	-	-
Žárovky se startérem	1x18 W	22	22	30	15	15	60	80	-	-
	1x36 W	12	12	16	14	14	30	42	-	-
	1x58 W	8	8	12	12	12	22	30	-	-
	2x18 W	23	23	32	13	13	40	48	-	-
	2x36 W	12	12	16	9	9	20	26	-	-
	2x58 W	7	7	10	7	7	10	18	-	-

① jen pro IK 40, IK 63

② IKA 20, IKD 20, IKA 25, IKD 25

K stykačům je možné připevnit pomocný spínač s 2 kontakty:

- převedení 11 s 1NO+1NC (1 zapínací + 1 vypínací kontakt)
- převedení 20 s 2NO (2 zapínací kontakty)

Příklad objednávky

IK63 - 40 / 220/230 V

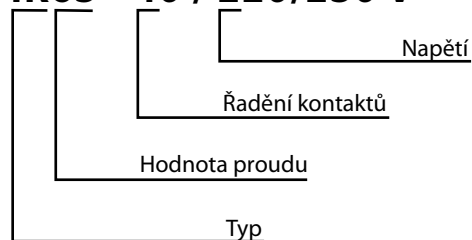

PRŮMYSLOVÉ STYKAČE ELES



Základní technické údaje stykačů ELES - MPC:

vhodné především pro spínání asynchronních motorů s kotvou nakrátko a to jak pro spouštění z klidu, tak k vypínání v chodu motoru

TECHNICKÉ ÚDAJE	
Proudové zatížení (A):	9 až 95
Kategorie	AC - 3 (3 fázový střídavý proud)
Ovládací napětí	a) AC 230 V 50/60 Hz (střídavý proud)
b) AC 24 V 50/60 Hz (střídavý proud)	
Konstrukce	Vzduchová (kontakty pracují ve vzduchu při normálním atmosférickém tlaku)
Montáž D 09 až D 32	na DIN lištu
Montáž D 40 až D 95	na DIN lištu a také s možností přišroubování
Montážní poloha	horizontální i vertikální
Odpovídají normě	ČSN EN 60 947-1
Příslušenství:	čelní pomocné kontakty LA 1, tepelná relé LR 2 atd.

JMENOVITÉ VÝKONY 3-FÁZOVÝCH MOTORŮ PŘI AC-3					
Stykač ELES typ	napětí 230V	napětí 400V	napětí 480V	napětí 660V	jednotka -
MPC-D 09	2,2	4	4	5,5	kW
MPC-D 12	3	5,5	5,5	7,5	kW
MPC-D 18	4	9	9	10	kW
MPC-D 25	5,5	11	11	15	kW
MPC-D 32	7,5	15	15	18,5	kW
MPC-D 40	11	18,5	18,5	30	kW
MPC-D 50	15	22	22	33	kW
MPC-D 65	18,5	30	30	37	kW
MPC-D 80	22	37	37	45	kW
MPC-D 95	27	45	45	55	kW

STŘEDNÍ PŘÍKON OVLÁDACÍCH OBVODŮ:									
Záběrový 50 Hz / Cos φ 0,75									
MPC-D09	MPC-D12	MPC-D18	MPC-D25	MPC-D32	MPC-D40	MPC-D50	MPC-D65	MPC-D80	MPC-D95
70 VA	70 VA	70 VA	100 VA	100 VA	100 VA	250 VA	250 VA	250 VA	250 VA
Přidržený 50 Hz / Cos φ 0,3									
MPC-D09	MPC-D12	MPC-D18	MPC-D25	MPC-D32	MPC-D40	MPC-D50	MPC-D65	MPC-D80	MPC-D95
8 VA	8 VA	8 VA	9 VA	9 VA	9 VA	26 VA	26 VA	26 VA	26 VA

Poznámka:

Stykače ELES jsou plně kompatibilní s dalším našim příslušenstvím ELES (čelní pomocné kontakty, tepelná relé) a jiným běžně dostupným na našem trhu, jako jsou boční pomocné kontakty, časovače a další.

ROZMĚRY (SCHÉMATA):

EP1C09, C12
EP1C16, C23

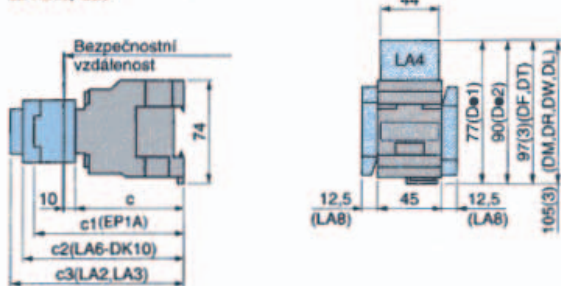

EP1C30, C38

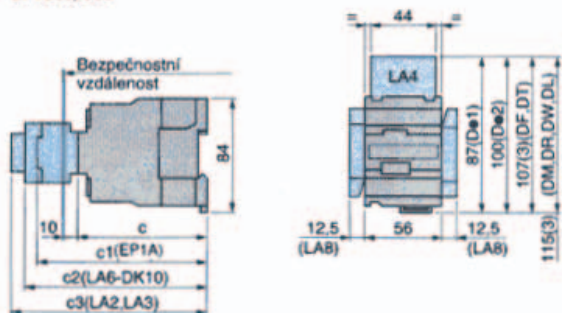

EP1	c	c1 (1)	c2	c3 (2)
C09, C12, C16	80	113	125	133
C23	85	118	130	138

- (1) Se 2 nebo 4 kontakty.
 - (2) + 4 mm s plombovacím krytem.
 - (3) S nebo bez odrušovacích modulů.
- LA4-DA1, DB1, DE1.

EP1C45, C60, C75

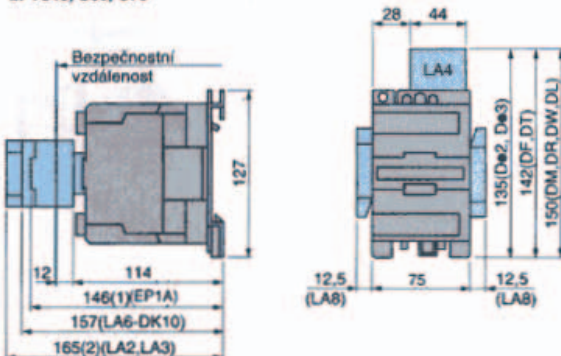

EP1	c	c1 (1)	c2	c3 (2)
C30	93	127	138	146
C38	99	132	144	152

- (1) Se 2 nebo 4 kontakty; 1 kontakt = 120 (LA1-DN10 nebo DN01)
 - (2) + 4 mm s plombovacím krytem.
 - (3) S nebo bez odrušovacích modulů.
- LA4-DA1, DB1, DE1.

EP1C85, C105

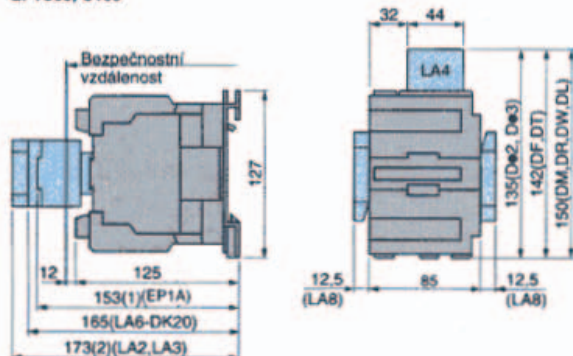

- (1) Se 2 nebo 4 kontakty; 1 kontakt = 139 (LA1-DN10 nebo DN01)
- (2) + 4 mm s plombovacím krytem.

EP1P09, P12
EP1P16, P23

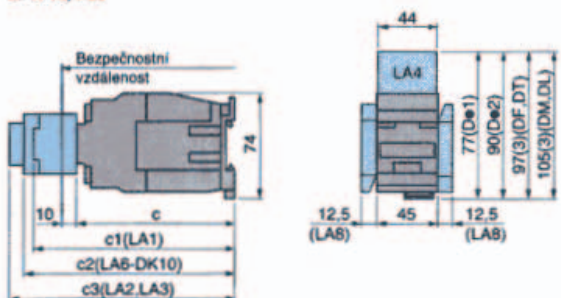

EP1	c	c1 (1)	c2	c3 (2)
P09, P12, P16	116	148	160	168
P23	121	154	165	173

- (1) Se 2 nebo 4 kontakty.
- (2) + 4 mm s plombovacím krytem.
- (3) S nebo bez odrušovacích modulů LA4-DB1, DC1, DE1.

PRŮMYSLOVÉ STYKAČE ELES

Objednávací kód	Popis	Max. pracovní proud (A)
kontrolní napětí AC 230 V 50/60 Hz		
09-0910230	MPC-D 0910 230V AC (S)	9
09-1210230	MPC-D 1210 230V AC (S)	12
09-1810230	MPC-D 1810 230V AC (S)	18
09-2510230	MPC-D 2510 230V AC (S)	25
09-3210230	MPC-D 3210 230V AC (S)	32
09-0901230	MPC-D 0901 230V AC (R)	9
09-1201230	MPC-D 1201 230V AC (R)	12
09-1801230	MPC-D 1801 230V AC (R)	18
09-2501230	MPC-D 2501 230V AC (R)	25
09-3201230	MPC-D 3201 230V AC (R)	32
09-4011230	MPC-D 4011 230V AC (S/R)	40
09-5011230	MPC-D 5011 230V AC (S/R)	50
09-6511230	MPC-D 6511 230V AC (S/R)	65
09-8011230	MPC-D 8011 230V AC (S/R)	80
09-9511230	MPC-D 9511 230V AC (S/R)	95
kontrolní napětí AC 48 V 50/60 Hz		
09-091048	MPC-D 0910 48V AC (S)	9
09-121048	MPC-D 1210 48V AC (S)	12
09-181048	MPC-D 1810 48V AC (S)	18
09-251048	MPC-D 2510 48V AC (S)	25
09-321048	MPC-D 3210 48V AC (S)	32
09-090148	MPC-D 0901 48V AC (R)	9
09-120148	MPC-D 1201 48V AC (R)	12
09-180148	MPC-D 1801 48V AC (R)	18
09-250148	MPC-D 2501 48V AC (R)	25
09-320148	MPC-D 3201 48V AC (R)	32
09-401148	MPC-D 4011 48V AC (S/R)	40
09-501148	MPC-D 5011 48V AC (S/R)	50
09-651148	MPC-D 6511 48V AC (S/R)	65
09-801148	MPC-D 8011 48V AC (S/R)	80
09-951148	MPC-D 9511 48V AC (S/R)	95

PRŮMYSLOVÉ STYKAČE ELES

Objednávací kód	Popis	Max. pracovní proud (A)
kontrolní napětí AC 24 V 50/60 Hz		
09-091024	MPC-D 0910 24V AC (S)	9
09-121024	MPC-D 1210 24V AC (S)	12
09-181024	MPC-D 1810 24V AC (S)	18
09-251024	MPC-D 2510 24V AC (S)	25
09-321024	MPC-D 3210 24V AC (S)	32
09-090124	MPC-D 0901 24V AC (R)	9
09-120124	MPC-D 1201 24V AC (R)	12
09-180124	MPC-D 1801 24V AC (R)	18
09-250124	MPC-D 2501 24V AC (R)	25
09-320124	MPC-D 3201 24V AC (R)	32
09-401124	MPC-D 4011 24V AC (S/R)	40
09-501124	MPC-D 5011 24V AC (S/R)	50
09-651124	MPC-D 6511 24V AC (S/R)	65
09-801124	MPC-D 8011 24V AC (S/R)	80
09-951124	MPC-D 9511 24V AC (S/R)	95

Vysvětlivky

(S) = spínací kontakt (v číselném označení 10)

(R) = rozpínací kontakt (v číselném označení 01)

(S/R) = spínací i rozpínací kontakt (v číselném označení 11)

Příslušenství k průmyslovým stykačům ELES

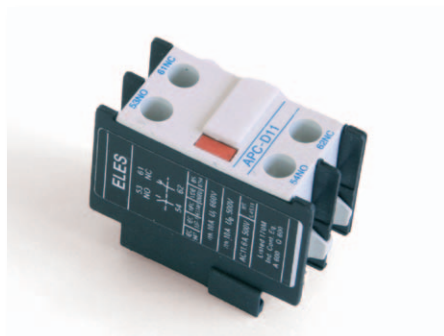

Objednávací kód	Popis	Funkce
čelní pomocné kontakty pro stykače ELES (dvoukontaktní)		
10-LA1DN-020001	LA1-DN 02 (APC-D02) 2NC 230 V AC	2NC
10-LA1DN-110001	LA1-DN 11 (APC-D11) NO+NC 230 V AC	NO+NC
10-LA1DN-200001	LA1-DN 20 (APC-D20) 2NO 230 V AC	2NO

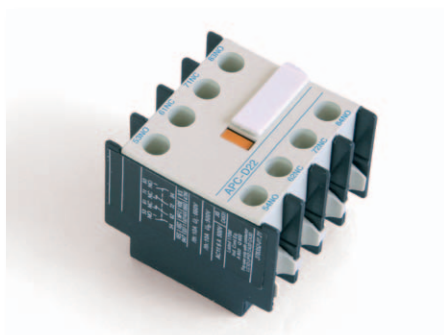

Objednávací kód	Popis	Funkce
čelní pomocné kontakty pro stykače ELES (čtyřkontaktní)		
10-LA1DN-220001	LA1-DN 22 (APC-D22) 2NO+2NC 230 V AC	2NO+2NC
10-LA1DN-400001	LA1-DN 40 (APC-D40) 4NO 230 V AC	4NO
10-LA1DN-040001	LA1-DN 04 (APC-D04) 4NC 230 V AC	4NC
10-LA1DN-130001	LA1-DN 13 (APC-D13) 201NO+3NC 230 V AC	201NO+3NC
10-LA1DN-310001	LA1-DN 31 (APC-D31) 3NO+201NC 230 V AC	3NO+201NC



Objednávací kód	Popis	Funkce
tepelné relé ke stykačům ELES		
10-LR2-D1301	LR2 - D1301 (0,10-0,16A)	0,10-0,16 A
10-LR2-D1302	LR2 - D1302 (0,16-0,25A)	0,16-0,25 A
10-LR2-D1303	LR2 - D1303 (0,25-0,40A)	0,25-0,40 A
10-LR2-D1304	LR2 - D1304 (0,40-0,63A)	0,40-0,63 A
10-LR2-D1305	LR2 - D1305 (0,63-1,0A)	0,63-1,0 A
10-LR2-D1306	LR2 - D1306 (1,0 - 1,6A)	1,0 - 1,6 A
10-LR2-D13X6	LR2 - D13X6 (1,25-2,0A)	1,25-2,0 A
10-LR2-D1307	LR2 - D1307 (1,6-2,5A)	1,6-2,5 A
10-LR2-D1308	LR2 - D1308 (2,5-4,0A)	2,5-4,0 A
10-LR2-D1310	LR2 - D1310 (4,0-6,0A)	4,0-6,0 A
10-LR2-D1312	LR2 - D1312 (5,5-8,0A)	5,5-8,0 A
10-LR2-D1314	LR2 - D1314 (7,0-10,0A)	7,0-10,0 A
10-LR2-D1316	LR2 - D1316 (9,0-13,0A)	9,0-13,0 A
10-LR2-D1321	LR2 - D1321 (12,0-18,0A)	12,0-18,0 A
10-LR2-D1322	LR2 - D1322 (17,0-25,0A)	17,0-25,0 A



Objednávací kód	Popis
blokační spojky pro stykače ELES	
10-BL050932	Blokační spojka pro stykače ELES (9-32A)
10-BL054095	Blokační spojka pro stykače ELES (40-95A)

PROTIPOŽÁRNÍ KOUŘOTĚSNÉ ROZVADĚČOVÉ SKŘÍNĚ A UZÁVĚRY PRO ZAPUŠTĚNOU MONTÁŽ S ODOLNOSTÍ EL 30 DP1-S (30 MINUT)

A. Protipožární kouřotěsné rozvaděčové skříně BONEGA



Jsou určeny pro:

- prostory s požadovanou požární odolností EI 30 DP1-S (30 minut), například dřevostavby, únikové cesty ve veřejných prostorech, atd..
- mají možnost uložení přístrojů na DIN lišty

Výhody:

- dostatečný prostor pro propojování neboť mezera mezi DIN lištami u roštu je 65 mm (obvykle bývá jen 45 až 50 mm)
- odnímatelný rošt, díky kterému lze provést montáž přístrojů a propojení mimo skříně
- pro usnadnění uložení do podpůrné konstrukce lze rozvaděčovou skříně odlehčit demontáží roštu a dvířek
- k dispozici jsou skříně od 15 do 539 modulů
- návrhy rozvaděčů lze realizovat pomocí jednoduché online aplikace <https://navrh-rozvadece.cz/> s výhodou použít přístroje od různých výrobců

A. PROTIPOŽÁRNÍ KOUŘOTĚSNÉ ROZVADĚČOVÉ SKŘÍNĚ BONEGA

Objednávací kód	Popis	Vnější výška (mm)	Vnější šířka (mm)	Hloubka (mm)	Vnitřní výška pro rošt (mm)	Vnitřní šířka pro rošt (mm)	Počet modulů v řadě	Počet řad	Celkový počet modulů	Mezera mezi listami	Spodní mezera mezi přístroji a dnem je po odečtení 20 mm na rámeček	Statické zatížení	Max. výhonová ztráta
16-RS-PO-15- EI30-S-400/400	Protipožární, kouřotěsný ocelový rozvaděč pro zapuštěnou montáž EI 30 DP1S (30 minut), 15 modulů (1 řada x 15)	455	425	240	355	325	15	1	15	65	45	30	32
16-RS-PO-45- EI30-S-400/700	Protipožární, kouřotěsný ocelový rozvaděč pro zapuštěnou montáž EI 30 DP1S (30 minut), 45 modulů (3 řady x 15)	755	425	240	655	325	15	3	45	65	45	45	50
16-RS-PO-75- EI30-S-400/1000	Protipožární, kouřotěsný ocelový rozvaděč pro zapuštěnou montáž EI 30 DP1S (30 minut), 75 modulů (5 řad x 15)	1055	425	240	955	325	15	5	75	65	55	60	65
16-RS-PO-90- EI30-S-400/1200	Protipožární, kouřotěsný ocelový rozvaděč pro zapuštěnou montáž EI 30 DP1S (30 minut), 90 modulů (6 řad x 15)	1255	425	240	1155	325	15	6	90	65	110	60	78
16-RS-PO-26- EI30-S-600/400	Protipožární, kouřotěsný ocelový rozvaděč pro zapuštěnou montáž EI 30 DP1S (30 minut), 26 modulů (1 řada x 26)	455	625	240	355	525	26	1	26	65	45	30	50
16-RS-PO-78- EI30-S-600/700	Protipožární, kouřotěsný ocelový rozvaděč pro zapuštěnou montáž EI 30 DP1S (30 minut), 78 modulů (3 řady x 26)	755	625	240	655	525	26	3	78	65	45	45	68
16-RS-PO-130- EI30-S-600/1000	Protipožární, kouřotěsný ocelový rozvaděč pro zapuštěnou montáž EI 30 DP1S (30 minut), 130 modulů (5 řad x 26)	1055	625	240	955	525	26	5	130	65	55	60	75
16-RS-PO-156- EI30-S-600/1200	Protipožární, kouřotěsný ocelový rozvaděč pro zapuštěnou montáž EI 30 DP1S (30 minut), 156 modulů (6 řad x 26)	1255	625	240	1155	525	26	6	156	65	110	60	80
16-RS-PO-208- EI30-S-600/1500	Protipožární, kouřotěsný ocelový rozvaděč pro zapuštěnou montáž EI 30 DP1S (30 minut), 208 modulů (8 řad x 26)	1555	625	240	1455	525	26	8	208	65	120	60	85
16-RS-PO-234- EI30-S-600/1700	Protipožární, kouřotěsný ocelový rozvaděč pro zapuštěnou montáž EI 30 DP1S (30 minut), 234 modulů (9 řad x 26)	1755	625	240	1655	525	26	9	234	65	110	60	90
16-RS-PO-286- EI30-S-600/2000	Protipožární, kouřotěsný ocelový rozvaděč pro zapuštěnou montáž EI 30 DP1S (30 minut), 286 modulů (11 řad x 26)	2055	625	240	1955	525	26	11	286	65	120	60	100
16-RS-PO-114- EI30-S-800/700	Protipožární, kouřotěsný ocelový rozvaděč pro zapuštěnou montáž EI 30 DP1S (30 minut), 114 modulů (3 řady x 38)	755	825	240	655	725	38	3	114	65	45	45	85
16-RS-PO-190- EI30-S-800/1000	Protipožární, kouřotěsný ocelový rozvaděč pro zapuštěnou montáž EI 30 DP1S (30 minut), 190 modulů (5 řad x 38)	1055	825	240	955	725	38	5	190	65	55	60	90
16-RS-PO-228- EI30-S-800/1200	Protipožární, kouřotěsný ocelový rozvaděč pro zapuštěnou montáž EI 30 DP1S (30 minut), 228 modulů (6 řad x 38)	1255	825	240	1155	725	38	6	228	65	110	60	95
16-RS-PO-304- EI30-S-800/1500	Protipožární, kouřotěsný ocelový rozvaděč pro zapuštěnou montáž EI 30 DP1S (30 minut), 304 modulů (8 řad x 38)	1555	825	240	1455	725	38	8	304	65	120	60	100
16-RS-PO-342- EI30-S-800/1700	Protipožární, kouřotěsný ocelový rozvaděč pro zapuštěnou montáž EI 30 DP1S (30 minut), 342 modulů (9 řad x 38)	1755	825	240	1655	725	38	9	342	65	110	60	110
16-RS-PO-418- EI30-S-800/2000	Protipožární, kouřotěsný ocelový rozvaděč pro zapuštěnou montáž EI 30 DP1S (30 minut), 418 modulů (11 řad x 38)	2055	825	240	1955	725	38	11	418	65	120	60	120
16-RS-PO-245- EI30-S-1000/1000	Protipožární, kouřotěsný ocelový rozvaděč pro zapuštěnou montáž EI 30 DP1S (30 minut), 245 modulů (5 řad x 49)	1055	1025	240	955	925	49	5	245	65	55	60	95
16-RS-PO-294- EI30-S-1000/1200	Protipožární, kouřotěsný ocelový rozvaděč pro zapuštěnou montáž EI 30 DP1S (30 minut), 294 modulů (6 řad x 49)	1255	1025	240	1155	925	49	6	294	65	110	60	105
16-RS-PO-392- EI30-S-1000/1500	Protipožární, kouřotěsný ocelový rozvaděč pro zapuštěnou montáž EI 30 DP1S (30 minut), 392 modulů (8 řad x 49)	1555	1025	240	1455	925	49	8	392	65	120	60	115
16-RS-PO-441- EI30-S-1000/1700	Protipožární, kouřotěsný ocelový rozvaděč pro zapuštěnou montáž EI 30 DP1S (30 minut), 441 modulů (9 řad x 49)	1755	1025	240	1655	925	49	9	441	65	110	60	130
16-RS-PO-539- EI30-S-1000/2000	Protipožární, kouřotěsný ocelový rozvaděč pro zapuštěnou montáž EI 30 DP1S (30 minut), 539 modulů (11 řad x 49)	2055	1025	240	1955	925	49	11	539	65	120	60	140

TECHNICKÉ ÚDAJE	
Požární odolnost:	EI 30 DP1-Sm/Sa (30 minut)
Konstrukce:	DP1 - nehořlavý materiál
Kouřotěsná odolnost:	EI1 15 DP1-Sm/Sa
Krytí:	IP 40
Mechanická odolnost:	IK 07
Třída izolace:	I
Barevná provedení:	Dvířka a rám: standardně bílá barva RAL 9010 jinak na zakázku jakákoli barva podle výrobních možností
	Vnitřní prostory: standardně šedá barva RAL 7035
Montáž:	Zapuštěná do zdiva
Panty:	Standardně napravo
Dveřní zámek:	Ocelový s vnitřním čtyřhranem 6x6 mm
Úhel otvírání dveří:	Větší než 90°
Mezera mezi DIN lištami u roštu:	65 mm (obvykle bývá jen 45 až 50 mm)
Normy:	Splňuje požadavky ČSN EN 62208, ČSN EN 13501-2, ČSN EN 1634-1, ČSN EN 1634-3

B. Protipožární kouřotěsné uzávěry (kontrolní dvířka) BONEGA



Jsou určeny pro:

- prostory s požadovanou požární odolností EI 30 DP1-S (30 minut), například dodatečná dvířka k již provozovaným rozváděčům, uzavření stoupaček (instalačních šachet), dřevostavby, atd..

Výhody:

- k dispozici jsou uzávěry od rozměrů výška 345 x šířka 345 mm do výšky 2055 x šířky 1025 mm
- pro usnadnění uložení do podpůrné konstrukce lze uzávěr odlehčit demontáží dvířek

B. PROTIPOŽÁRNÍ KOUŘOTĚSNÉ UZÁVĚRY (KONTROLNÍ DVÍŘKA) BONEGA

Objednávací kód	Popis	Vnější výška (mm)	Vnější šířka (mm)	Hloubka (mm)	Stavební otvor výška (mm)	Stavební otvor šířka (mm)	Statické zatížení
16-PPU-RD-PO-El30-S-300/300	Protipožární, kouřotěsná ocelová revizní dvířka (protipožární uzávěr) pro zapuštěnou montáž El 30 DP1S (30 minut). Výška 300 x šířka 300 mm.	345	345	70	315	315	30
16-PPU-RD-PO-El30-S-400/400	Protipožární, kouřotěsná ocelová revizní dvířka (protipožární uzávěr) pro zapuštěnou montáž El 30 DP1S (30 minut). Výška 400 x šířka 400 mm.	445	445	70	415	415	30
16-PPU-RD-PO-El30-S-500/500	Protipožární, kouřotěsná ocelová revizní dvířka (protipožární uzávěr) pro zapuštěnou montáž El 30 DP1S (30 minut). Výška 500 x šířka 500 mm.	545	545	70	515	515	30
16-PPU-RD-PO-El30-S-455/425	Protipožární, kouřotěsná ocelová revizní dvířka (protipožární uzávěr) pro zapuštěnou montáž El 30 DP1S (30 minut). Výška 455 x šířka 425 mm.	455	425	240	425	395	30
16-PPU-RD-PO-El30-S-755/425	Protipožární, kouřotěsná ocelová revizní dvířka (protipožární uzávěr) pro zapuštěnou montáž El 30 DP1S (30 minut). Výška 755 x šířka 425 mm.	755	425	240	725	395	45
16-PPU-RD-PO-El30-S-1055/425	Protipožární, kouřotěsná ocelová revizní dvířka (protipožární uzávěr) pro zapuštěnou montáž El 30 DP1S (30 minut). Výška 1055 x šířka 425 mm.	1055	425	240	1025	395	60
16-PPU-RD-PO-El30-S-1255/425	Protipožární, kouřotěsná ocelová revizní dvířka (protipožární uzávěr) pro zapuštěnou montáž El 30 DP1S (30 minut). Výška 1255 x šířka 425 mm.	1255	425	240	1225	395	60
16-PPU-RD-PO-El30-S-455/625	Protipožární, kouřotěsná ocelová revizní dvířka (protipožární uzávěr) pro zapuštěnou montáž El 30 DP1S (30 minut). Výška 455 x šířka 625 mm.	455	625	240	425	595	30
16-PPU-RD-PO-El30-S-755/625	Protipožární, kouřotěsná ocelová revizní dvířka (protipožární uzávěr) pro zapuštěnou montáž El 30 DP1S (30 minut). Výška 755 x šířka 625 mm.	755	625	240	725	595	45
16-PPU-RD-PO-El30-S-1055/625	Protipožární, kouřotěsná ocelová revizní dvířka (protipožární uzávěr) pro zapuštěnou montáž El 30 DP1S (30 minut). Výška 1055 x šířka 625 mm.	1055	625	240	1025	595	60
16-PPU-RD-PO-El30-S-1255/625	Protipožární, kouřotěsná ocelová revizní dvířka (protipožární uzávěr) pro zapuštěnou montáž El 30 DP1S (30 minut). Výška 1255 x šířka 625 mm.	1255	625	240	1225	595	60
16-PPU-RD-PO-El30-S-1555/625	Protipožární, kouřotěsná ocelová revizní dvířka (protipožární uzávěr) pro zapuštěnou montáž El 30 DP1S (30 minut). Výška 1555 x šířka 625 mm.	1555	625	240	1525	595	60
16-PPU-RD-PO-El30-S-1755/625	Protipožární, kouřotěsná ocelová revizní dvířka (protipožární uzávěr) pro zapuštěnou montáž El 30 DP1S (30 minut). Výška 1755 x šířka 625 mm.	1755	625	240	1725	595	60
16-PPU-RD-PO-El30-S-2055/625	Protipožární, kouřotěsná ocelová revizní dvířka (protipožární uzávěr) pro zapuštěnou montáž El 30 DP1S (30 minut). Výška 2055 x šířka 625 mm.	2055	625	240	2025	595	60
16-PPU-RD-PO-El30-S-755/825	Protipožární, kouřotěsná ocelová revizní dvířka (protipožární uzávěr) pro zapuštěnou montáž El 30 DP1S (30 minut). Výška 755 x šířka 825 mm.	755	825	240	725	795	45
16-PPU-RD-PO-El30-S-1055/825	Protipožární, kouřotěsná ocelová revizní dvířka (protipožární uzávěr) pro zapuštěnou montáž El 30 DP1S (30 minut). Výška 1055 x šířka 825 mm.	1055	825	240	1025	795	60
16-PPU-RD-PO-El30-S-1255/825	Protipožární, kouřotěsná ocelová revizní dvířka (protipožární uzávěr) pro zapuštěnou montáž El 30 DP1S (30 minut). Výška 1255 x šířka 825 mm.	1255	825	240	1225	795	60
16-PPU-RD-PO-El30-S-1555/825	Protipožární, kouřotěsná ocelová revizní dvířka (protipožární uzávěr) pro zapuštěnou montáž El 30 DP1S (30 minut). Výška 1555 x šířka 825 mm.	1555	825	240	1525	795	60
16-PPU-RD-PO-El30-S-1755/825	Protipožární, kouřotěsná ocelová revizní dvířka (protipožární uzávěr) pro zapuštěnou montáž El 30 DP1S (30 minut). Výška 1755 x šířka 825 mm.	1755	825	240	1725	795	60
16-PPU-RD-PO-El30-S-2055/825	Protipožární, kouřotěsná ocelová revizní dvířka (protipožární uzávěr) pro zapuštěnou montáž El 30 DP1S (30 minut). Výška 2055 x šířka 825 mm.	2055	825	240	2025	795	60
16-PPU-RD-PO-El30-S-1055/1025	Protipožární, kouřotěsná ocelová revizní dvířka (protipožární uzávěr) pro zapuštěnou montáž El 30 DP1S (30 minut). Výška 1055 x šířka 1025 mm.	1055	1025	240	1025	995	60
16-PPU-RD-PO-El30-S-1255/1025	Protipožární, kouřotěsná ocelová revizní dvířka (protipožární uzávěr) pro zapuštěnou montáž El 30 DP1S (30 minut). Výška 1255 x šířka 1025 mm.	1255	1025	240	1225	995	60
16-PPU-RD-PO-El30-S-1555/1025	Protipožární, kouřotěsná ocelová revizní dvířka (protipožární uzávěr) pro zapuštěnou montáž El 30 DP1S (30 minut). Výška 1555 x šířka 1025 mm.	1555	1025	240	1525	995	60
16-PPU-RD-PO-El30-S-1755/1025	Protipožární, kouřotěsná ocelová revizní dvířka (protipožární uzávěr) pro zapuštěnou montáž El 30 DP1S (30 minut). Výška 1755 x šířka 1025 mm.	1755	1025	240	1725	995	60
16-PPU-RD-PO-El30-S-2055/1025	Protipožární, kouřotěsná ocelová revizní dvířka (protipožární uzávěr) pro zapuštěnou montáž El 30 DP1S (30 minut). Výška 2055 x šířka 1025 mm.	2055	1025	240	2025	995	60

Vysvětlivky:

E	celistvost prvku s dělicí funkcí.
I	rozdávěčová dvířka jsou zkoušena jako izolační (po stanovený časový limit průměrný vzrůst teploty na neexponované straně dveřního křídla nesmí být větší než 140 °C nad počáteční průměrnou teplotu)
30	časový údaj o době odolnosti v minutách
DP1	druh konstrukce - konstrukční části nezvyší v požadované době požární odolnosti intenzitu požáru
S	rozdávěč je kouřotěsný (schopnost snížit nebo vyloučit pronikání plynů nebo kouře z jedné strany na druhou)

C. Protipožární kouřotěsné elektroměrové rozvaděčové skříně BONEGA











Jsou určeny pro:

- prostory s požadovanou požární odolností EI 30 DP1-S (30 minut), například dřevostavby, únikové cesty ve veřejných prostorech, atd..
- mají možnost uložení elektroměrů a HDO v různých kombinacích

Výhody:

- ve spodní části konstrukce je vytvořen dostatečný prostor pro propojování i velkých průřezů vodičů
- odnímatelný rošt, díky kterému lze provést montáž přístrojů mimo skříň
- pro usnadnění uložení do podpůrné konstrukce lze rozvaděčovou skříň odlehčit demontáží roštu a dvířek
- k dispozici jsou skříně pro elektroměry od 1 do 12 kusů v různých kombinacích s HDO
- variabilita, takže lze podle přání vyrobit další kombinace elektroměrů a HDO
- návrhy rozvaděčů lze realizovat pomocí jednoduché online aplikace <https://navrh-rozvadece.cz/> s výhodou použít přístroje od různých výrobců

C. PROTIPOŽÁRNÍ KOUŘOTĚSNÉ ELEKTROMĚROVÉ ROZVADĚČOVÉ SKŘÍŇE BONEGA

Objednávací kód	Popis	Vnější výška (mm)	Vnější šířka (mm)	Hloubka (mm)	Vnitřní úložná výška (mm) pro rošt	Vnitřní úložná šířka (mm) pro rošt	Stavební otvor výška (mm)	Stavební otvor šířka (mm)	Statické zatížení	Max. výkonová ztráta	Schéma rozmístění
16-RS-PO-45-EI30-S-400/700-E	"Protipožární, kouřotěsný ocelový elektroměrový rozvaděč pro zapuštěnou montáž EI 30 DP1S (30 minut). Pro jeden elektroměr"	755	425	240	655	325	725	395	45	50	
16-RS-PO-78-EI30-S-600/700-2xE	"Protipožární, kouřotěsný ocelový elektroměrový rozvaděč pro zapuštěnou montáž EI 30 DP1S (30 minut). Pro dva elektroměry"	755	625	240	655	525	725	595	45	68	
16-RS-PO-130-EI30-S-600/1000-2xE+2xHDO	"Protipožární, kouřotěsný ocelový elektroměrový rozvaděč pro zapuštěnou montáž EI 30 DP1S (30 minut). Pro dva elektroměry a dvě HDO"	1055	625	240	955	525	1025	595	60	75	
16-RS-PO-114-EI30-S-800/700-3xE	"Protipožární, kouřotěsný ocelový elektroměrový rozvaděč pro zapuštěnou montáž EI 30 DP1S (30 minut). Pro tři elektroměry"	755	825	240	655	725	725	795	45	85	
16-RS-PO-190-EI30-S-800/1000-3xE+3xHDO	"Protipožární, kouřotěsný ocelový elektroměrový rozvaděč pro zapuštěnou montáž EI 30 DP1S (30 minut). Pro tři elektroměry a tři HDO"	1055	825	240	955	725	1025	795	60	90	
16-RS-PO-156-EI30-S-600/1200-4xE	"Protipožární, kouřotěsný ocelový elektroměrový rozvaděč pro zapuštěnou montáž EI 30 DP1S (30 minut). Pro čtyři elektroměry"	1255	625	240	1155	525	1225	595	60	80	
16-RS-PO-245-EI30-S-1000/1000-4xE+4xHDO	"Protipožární, kouřotěsný ocelový elektroměrový rozvaděč pro zapuštěnou montáž EI 30 DP1S (30 minut). Pro čtyři elektroměry a čtyři HDO"	1055	1025	240	955	925	1025	995	60	95	
16-RS-PO-304-EI30-S-800/1500-6xE	"Protipožární, kouřotěsný ocelový elektroměrový rozvaděč pro zapuštěnou montáž EI 30 DP1S (30 minut). Pro šest elektroměrů"	1555	825	240	1455	725	1525	795	60	100	
16-RS-PO-342-EI30-S-800/1700-6xE+4xHDO	"Protipožární, kouřotěsný ocelový elektroměrový rozvaděč pro zapuštěnou montáž EI 30 DP1S (30 minut). Pro šest elektroměrů a čtyři HDO"	1755	825	240	1655	725	1725	795	60	110	
16-RS-PO-418-EI30-S-800/2000-9xE	"Protipožární, kouřotěsný ocelový elektroměrový rozvaděč pro zapuštěnou montáž EI 30 DP1S (30 minut). Pro devět elektroměrů"	2055	825	240	1955	725	2025	795	60	120	
16-RS-PO-539-EI30-S-1000/2000-12xE	"Protipožární, kouřotěsný ocelový elektroměrový rozvaděč pro zapuštěnou montáž EI 30 DP1S (30 minut). Pro dvanáct elektroměrů"	2055	1025	240	1955	925	2025	995	60	140	

DIN LIŠTY

Jedná se o speciálně tvarované lišty o přesně zadaných rozměrech, která umožňují unifikované a velmi snadné připevnění elektrických přístrojů na tuto lištu bez použití dalších spojovacích prvků.

Materiál: válcovaná ocel za studena, v síle 1 mm, 1,5 mm

Ochranná vrstva zinku: 8 mikronů

Zodpovídá normám: DIN 46277 strana 1-2-3, CELENET EN 50.022 – EN 50.023 – EN 50.035.

Standardní dodávaná délka: 2 m

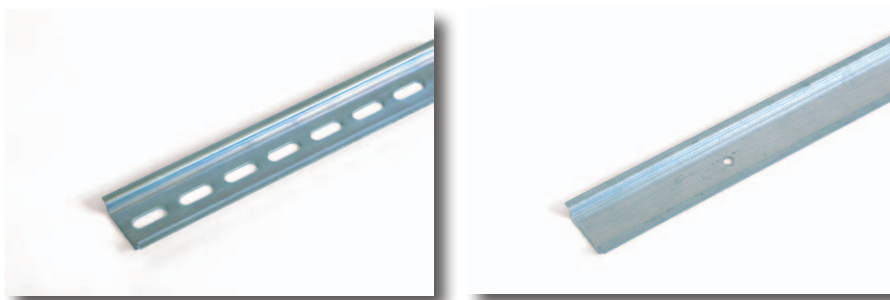

Objednávací kód	Typ	Popis	Tloušťka (mm)	Hmotnost (kg/m)	Balení (m)
13-0001	OM35CF	stříbrný chromát (15 mm) s otvory	1,5	0,61	2
13-0002	OM35C	stříbrný chromát, (15 mm) plná	1,5	0,68	2
13-0003	OM35F	stříbrný chromát, (7,5 mm) s otvory	1	0,32	2
13-0004	OM35	stříbrný chromát, (7,5 mm) plná	1	0,35	2

1 ks = 2 m

NULOVACÍ A ROZBOČOVACÍ MŮSTKY, SVORKOVNICE

Nulovací a rozbočovací můstek 7



Vlastnost	Hodnota
Počet svorek:	7
Únosnost:	63 A
Objednávací kód:	04-NRM-7M (modrý) 04-NRM-7Z (zelený)
Balení:	1 ks

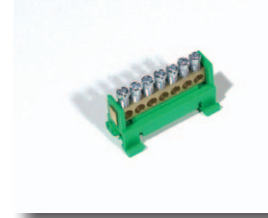

Nulovací a rozbočovací můstek 12



Vlastnost	Hodnota
Počet svorek:	12
Únosnost:	63 A
Objednávací kód:	04-NRM12M (modrý) 04-NRM12Z (zelený)
Balení:	1 ks



Nulovací a rozbočovací můstek 15



Vlastnost	Hodnota
Počet svorek:	15
Únosnost:	63 A
Objednávací kód:	04-NRM15M (modrý) 04-NRM15Z (zelený)
Balení:	1 ks

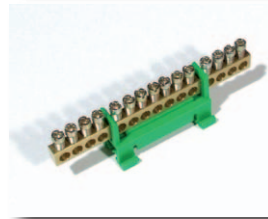

Svorkovnice



Vlastnost	Hodnota
Počet svorek:	168
Únosnost:	63 A
Balení:	1 ks
Délka:	1 m
Průřez:	6 x 8 mm
Objednávací kód:	04-S-6/8-168

Vlastnost	Hodnota
Počet svorek:	155
Únosnost:	63 A
Balení:	1 ks
Délka:	1 m
Průřez:	6,5 x 9 mm
Objednávací kód:	04-S-6,5/9-155

Vlastnost	Hodnota
Počet svorek:	168
Únosnost:	63 A
Balení:	1 ks
Délka:	1 m
Průřez:	8 x 8 mm
Objednávací kód:	04-S-8/8-168

Vlastnost	Hodnota
Počet svorek:	98
Únosnost:	63 A
Balení:	1 ks
Délka:	1 m
Průřez:	10 x 15 mm
Objednávací kód:	04-S-10/15-98

Držáky svorkovnic



Vlastnost	Hodnota
Popis:	Držák svorkovnic na DIN lištu dvouřadý pro svorkovnice 6x8 mm - 8x9 mm
Objednávací kód:	04-DS-2R-DIN-6/8-8/9
Popis:	Držák svorkovnic na DIN lištu dvouřadý pro svorkovnice 10x10 mm
Objednávací kód:	04-DS-2R-DIN-10/10
Popis:	Držák svorkovnic na DIN lištu dvouřadý pro svorkovnice 10x15 mm
Objednávací kód:	04-DS-2R-DIN-10/15
Popis:	Držák svorkovnic šroubovací
Objednávací kód:	04-DS-SROUB



PLASTOVÉ ROZVADĚČOVÉ SKŘÍNĚ

Objednávací kód	Popis
Domovní modulové rozvaděče pro povrchovou montáž - IP 40	
16-000110	SRn 6 - mod.rozváděč N+PE
16-000120	SRn 8 - mod.rozváděč N+PE
16-000130	SRn 12 - mod.rozváděč N+PE
16-000150	SRn 18 - mod.rozváděč N+PE
16-000160	SRn 24 - mod.rozváděč N+PE
Domovní modulové rozvaděče pro zapuštěnou montáž - IP 40	
16-000210	SRp 6 - mod.rozváděč N+PE
16-000220	SRp 8 - mod.rozváděč N+PE
16-000230	SRp 12 - mod.rozváděč N+PE
16-000240	SRp 18 - mod.rozváděč N+PE
16-000250	SRp 24 - mod.rozváděč N+PE
Domovní modulové rozvaděče pro povrchovou montáž - IP 42	
16-000310	RNT 2 - mod.rozváděč N+PE
16-000320	RNT 4 - mod.rozváděč N+PE
16-000330	RNT 6 - mod.rozváděč N+PE
Domovní modulové rozvaděče pro povrchovou montáž bez výbavy - IP 42	
16-000410	RNTO 2 - mod.rozváděč
16-000420	RNTO 4 - mod.rozváděč
16-000430	RNTO 6 - mod.rozváděč
Kryty jističů 2-6 modulů - IP 30	
16-000510	RNO - 2S - kryt jističe pro povrchovou montáž- 2 moduly
16-000520	RNO - 3S - kryt jističe pro povrchovou montáž- 3 moduly
16-000530	RNO - 5S - kryt jističe pro povrchovou montáž- 5 modulů
16-000540	RNO - 6S - kryt jističe pro povrchovou montáž- 6 modulů
Domovní modulové rozvaděče FALA pro povrchovou montáž - IP 40	
16-001120	RN 8 FALA - mod.rozváděč N+PE
16-001130	RN 12 FALA - mod.rozváděč N+PE
16-001140	RN 16 FALA - mod.rozváděč N+PE
16-001150	RN 18 FALA - mod.rozváděč N+PE
16-001160	RN 24 FALA - mod.rozváděč N+PE
16-001170	RN 36 FALA - mod.rozváděč N+PE
Domovní modulové rozvaděče FALA pro zapuštěnou montáž - IP 40	
16-001220	RP 8 FALA - mod.rozváděč N+PE
16-001230	RP 12 FALA - mod.rozváděč N+PE
16-001235	RP 16 FALA - mod.rozváděč N+PE
16-001240	RP 18 FALA - mod.rozváděč N+PE
16-001250	RP 24 FALA - mod.rozváděč N+PE
16-001260	RP 36 FALA - mod.rozváděč N+PE

Tyto rozvaděče jsou dodávány ve dvou provedeních s kouřovým nebo bílým víkem, v obojí provedení za stejnou cenu. Při objednávce přesně specifikujte v jakém provedení barvy víka požadujete dodat konkrétní typy rozvaděčů.









Elektroinštaláčňí materiál BONEGA[®]

DRUHY KRYTÍ (IP) A JEJICH HODNOTY

Krytí vyžaduje zabezpečení elektrických zařízení proti vniknutí vody, nebezpečnému dotyku a vniknutí cizích předmětů. Následující tabulka popisuje význam první a druhé číslice v označení krytí -IP.

Druhy krytí (IP) a jejich hodnoty		
První číslice v označení stupně krytí	Stupeň krytí	
	před nebezpečným dotykem	před vniknutím cizích předmětů
IP 0x	bez ochrany	bez ochrany
IP 1x	dlaní	velkých
IP 2x	prstem	malých
IP 3x	nástrojem	drobných
IP 4x	nástrojem	velmi drobných
IP 5x	jakoukoli pomůckou	prachu částečně
IP 6x	jakoukoli pomůckou	prachu úplně
Druhá číslice v označení stupně krytí	Stupeň krytí před vniknutím vody	
IP x0	bez ochrany	
IP x1	kapající	
IP x2	kapající při sklonu do 15 °	
IP x3	šikmo dopadající (déšť)	
IP x4	stříkající	
IP x5	tryskající v libovolném směru	
IP x6	při vlnobití	
IP x7	při ponoření	
IP x8	při trvalém ponoření pod tlakem	

Převodní tabulka mezi stupněm krytí a značkou

IPx6	
IPx7	
IPx3	
IPx4	
IPx5	
IP5x	
IP6x	

POZNÁMKY

A series of horizontal dotted lines for taking notes.

OBCHODNÍ KONTAKTY

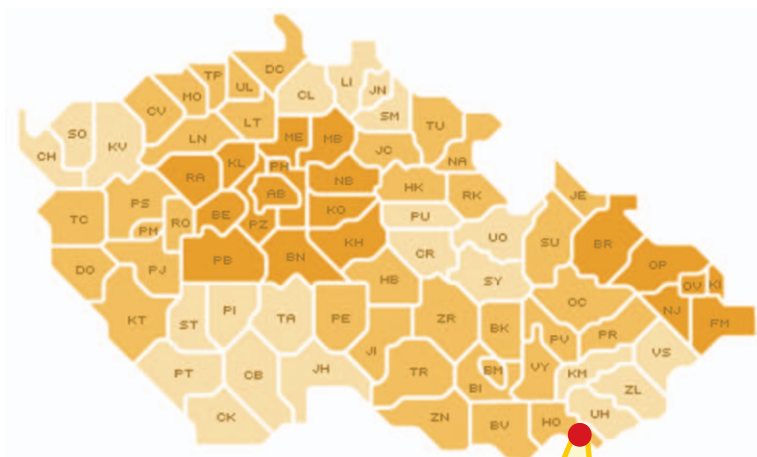

BONEGA®, spol. s r.o.

provozovna: Sudoměřice 547
(bývalý areál zemědělského družstva)
696 66 Sudoměřice nad Moravou

pozice GPS: N48 ° 51' 59.23", E17 ° 15' 29.53"

telefon: +420 518 335 216
+420 518 335 333-5 (kl. 104)

skype: bonega.adriana

web: www.bonega.cz
www.signalizator.cz

email: elektromaterial@bonega.cz

IČ: 46901281

DIČ: CZ46901281

sídlo (fakturační adresa):
Potoční 302
696 66 Sudoměřice nad Moravou

Obchodní oddělení

Adriana Jamná

tel.: +420 518 335 216

mobil: +420 732 834 610

email: adriana.jamna@bonega.cz

Podrobné informace o všech výrobcích naleznete na www.bonega.cz/elektro